

Uwe Gross

Keramikfunde aus der Wüstung Muffenheim,
Gemarkungen Rastatt-Ottersdorf
und Rastatt-Plittersdorf



Heidelberg 2016

Auf dem Areal der um 600 gegründeten und um 1500 abgegangenen Siedlung Muffenheim kamen in den Jahren 1977, 2001 und 2002 bei Ausgrabungen anlässlich von Bauarbeiten für eine Pipeline zahlreiche Keramikfunde zu Tage. Außerdem unternahm Franz Ruf (Rastatt - Ottersdorf) seit den 1970er Jahren regelmäßig Begehungen, die den Bestand an Scherben erheblich vermehrten.

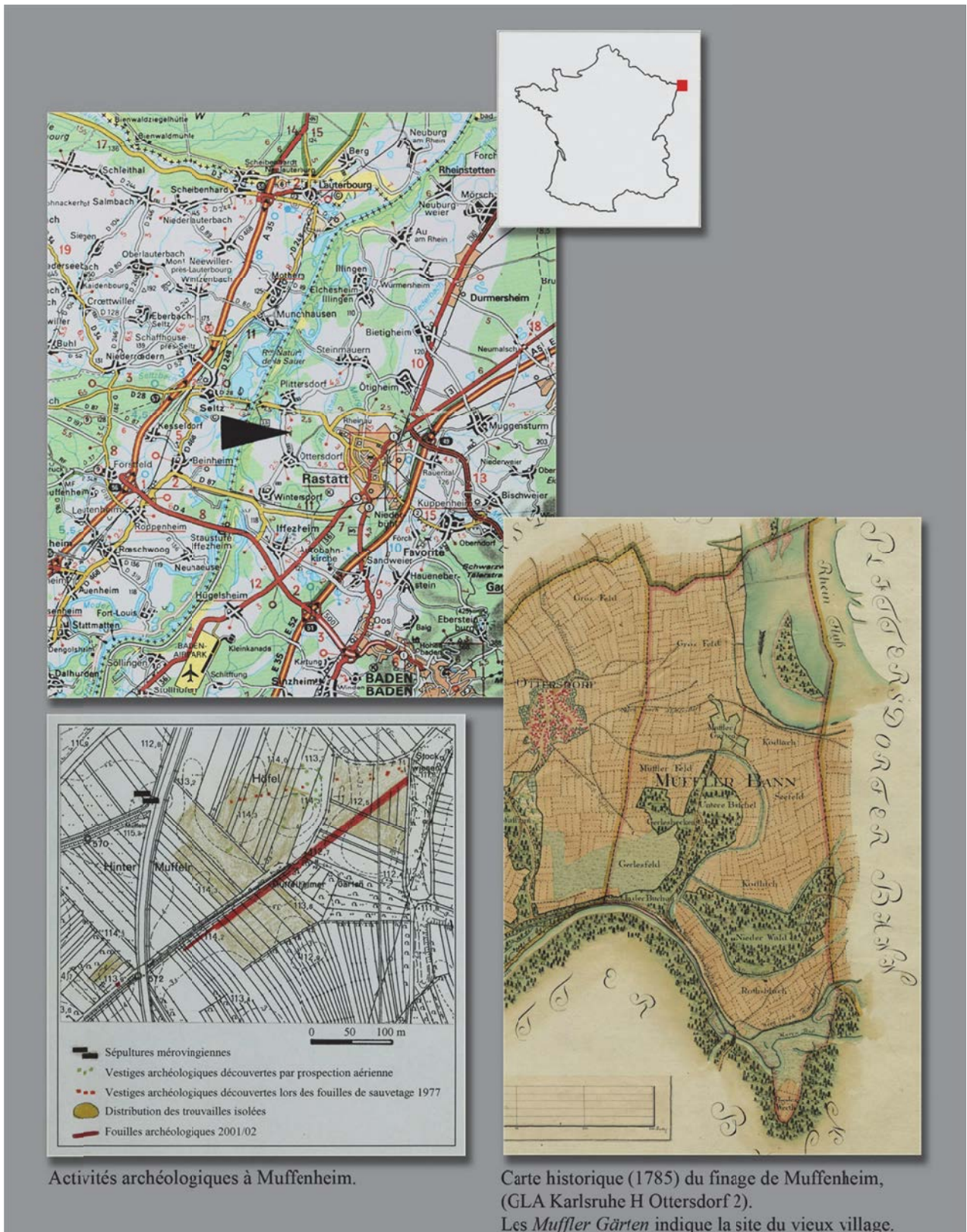

Activités archéologiques à Muffenheim.

Carte historique (1785) du finage de Muffenheim, (GLA Karlsruhe H Ottersdorf 2).
Les Muffler Gärten indique la site du vieux village.

Textabb. 1: Lage der Wüstung Muffenheim und Ausdehnung der Grabungsflächen von 1977 und 2001/02

Im Hinblick auf eine Publikation der Grabungsbefunde und der Fundmaterialien durch Folke Damminger, Leiter der Grabungskampagnen 2001 und 2002) und Verf. erklärte sich die Stadtverwaltung Rastatt 2010 dankenswerterweise bereit, die Kosten für die Umzeichnungen der Keramikfunde zu übernehmen.

Da sich die geplante Veröffentlichung aufgrund anderweitiger Verpflichtungen der Autoren jedoch auf absehbare Zeit nicht realisieren läßt, soll an dieser Stelle eine rein katalogmäßige Vorlage der Keramikfunde erfolgen. Auf diese Weise ist das für den Oberrheinraum wegen der zeitlichen „Tiefe“ von fast einem Jahrtausend und wegen seines Umfangs außerordentlich wichtige Fundmaterial für die Forschung verfügbar.

Im ersten Teil werden die Funde aus größeren Strukturen (Grubenhäuser, Gräben und Brunnen) vorgestellt (Abb. 1 – Abb. 66), im zweiten Teil erfolgt die Präsentation nach Warenartzugehörigkeit. Hier finden auch die von F. Ruf zusammengetragenen Lesefunde Berücksichtigung (Abb. 67 – Abb. 127).

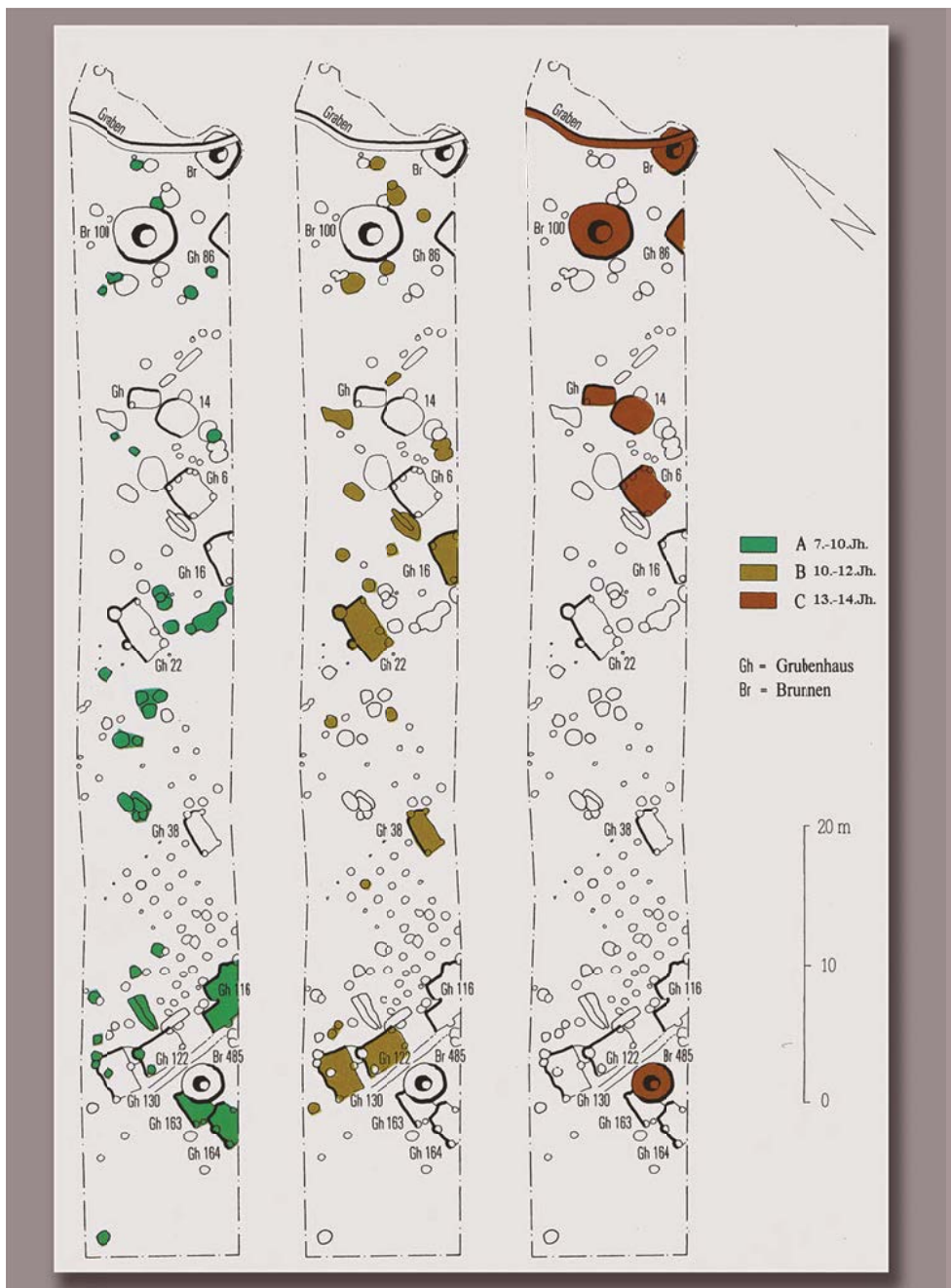

Textabb. 2: Periodisierung der Befunde im Nordostteil der Grabungsflächen von 2001/02)

Bisher zu „Muffenheim“ erschienene Literatur:

F. Damminger/U. Gross, *Archäologische Ausgrabungen in der Wüstung Muffenheim, Gemarkungen Ottersdorf und Plittersdorf, Stadt Rastatt*. Archäologische Ausgrabungen in Baden-Württemberg 2001 (Stuttgart 2002) 168 - 171.

F. Damminger/U. Gross, *Fortsetzung der Ausgrabungen in der Wüstung Muffenheim, Gemarkungen Ottersdorf und Plittersdorf, Stadt Rastatt*. Archäologische Ausgrabungen in Baden-Württemberg 2002 (Stuttgart 2003) 181 - 184.

F. Damminger/U. Gross, *Le village déserté de Muffenheim près de Rastatt*. In: *L'Austrasie. Sociétés, économies, territoires, christianisation*. Actes des XXVI e Journées internationales d'archéologie mérovingienne. Nancy, 22 - 25 septembre 2005 (= Mémoires publiées par l'Association française d'Archéologie mérovingienne, tome XIX) (Nancy 2009) 65 – 70.

U. Gross, *Mittelalterliche Keramik im Raum zwischen Neckarmündung und Schwäbischer Alb. Bemerkungen zur räumlichen Entwicklung und zeitlichen Gliederung*. Forschungen und Berichte der Archäologie des Mittelalters in Baden-Württemberg 12 (Stuttgart 1991) 181 - 182 mit Taf. 43 – 44.

U. Gross, *Keramikfunde aus der Wüstung Muffenheim*. In: F. Ruf, Heimatbuch Ottersdorf (Rastatt 1994) 27 ff.

U. Gross, *Funde bislang unbekannter hochmittelalterlicher rollstempelverzierter Keramik aus der Wüstung Muffenheim, Gemarkungen Ottersdorf und Plittersdorf, Stadt Rastatt*. Archäologische Nachrichten aus Baden 67, 2003, 30 - 36.

U. Gross, *Frühmittelalterliche Keramik aus der Wüstung Muffenheim, Gemarkungen Rastatt - Ottersdorf und Rastatt - Plittersdorf*. Fundberichte aus Baden-Württemberg 29, 2007, 683 – 719.

U. Gross, *Keramische Trinkbecher des späten Mittelalters aus der Wüstung Muffenheim bei Rastatt*. Archäologische Nachrichten Baden 85, 2012, 43 - 46.

Katalog

Abkürzungen

Bef	Befund
Ber	Bereich
Bs	Bodenscherbe
Dm	Durchmesser
erh	erh
FdNr	Fundnummer
Fl	Fläche
Lf	Lesefund
Rs	Randscherbe
Schn	Schnitt
Pz	Parzelle
Ws	Wandscherbe

Abb. 1

Grubenhaus 6

- 1 Rs Ältere gelbe Drehscheibenware; Dm 15 cm, erh 32 Grad
- 2 Rs Ältere gelbe Drehscheibenware; Dm 14 cm, erh 38 Grad
- 3 Rs Ältere gelbe Drehscheibenware; Dm 10 cm, erh 30 Grad
- 4 Rs Ältere gelbe Drehscheibenware; Dm 16 cm, erh 22 Grad
- 5 Rs Ältere gelbe Drehscheibenware; Dm ?
- 6 Rs Ältere gelbe Drehscheibenware; Dm ?
- 7 Rs Ältere graue Drehscheibenware (?); Dm ?
- 8 Rs oxidierend gebrannte Drehscheibenware; Dm 11 cm, erh 40 Grad
- 9 Rs Ältere gelbe Drehscheibenware; Dm 11 cm, erh 54 Grad
- 10 Rs Jüngere Drehscheibenware/Kugeltopf (?); Dm 12 cm, erh 40 Grad
- 11 Rs Becherkachel; Dm 10 cm, erh 30 Grad
- 12 Ws Rotbemalte Elsässer Ware
- 13 Ws Rotbemalte Elsässer Ware
- 14 Ws Rotbemalte Elsässer Ware
- 15 Ws Rotbemalte Elsässer Ware

Abb. 2

Grubenhaus 14

- 1 Rs Ältere gelbe Drehscheibenware; Dm ?
- 2 Rs Ältere gelbe Drehscheibenware; Ausgußschnauze; Dm ?
- 3 Rs Ältere gelbe Drehscheibenware; Dm 13 cm, erh 38 Grad
- 4 Rs Ältere gelbe Drehscheibenware; Dm 20 cm (?), erh 24 Grad
- 5 Rs Ältere gelbe Drehscheibenware; Dm ?
- 6 Rs Ältere gelbe Drehscheibenware; Dm 14 cm, erh 34 Grad
- 7 Rs Ältere gelbe Drehscheibenware; Dm 10 cm, erh 28 Grad

Abb. 3

Grubenhaus 14

- 1 Rs Ältere gelbe Drehscheibenware; Dm 12 cm, erh 32 Grad
- 2 Rs Ältere gelbe Drehscheibenware; Dm 9 cm, erh 40 Grad
- 3 Rs Ältere gelbe Drehscheibenware; Dm 13 cm, erh 38 Grad
- 4 Rs Ältere gelbe Drehscheibenware; Dm 10 cm, erh 28 Grad
- 5 Rs Ältere gelbe Drehscheibenware; Dm 16 cm (?), erh 20 Grad
- 6 Rs Ältere gelbe Drehscheibenware; Dm ?
- 7 Rs Ältere gelbe Drehscheibenware; Dm 13 cm, erh 34 Grad
- 8 Rs Ältere gelbe Drehscheibenware; Dm ?
- 9 Rs Ältere gelbe Drehscheibenware; Dm 10 cm, erh 30 Grad

Abb. 4

Grubenhaus 14

- 1 Rs Ältere gelbe Drehscheibenware; Dm 12 cm, erh 20 Grad
- 2 Rs Ältere gelbe Drehscheibenware; Dm 15 cm, erh 36 Grad
- 3 Rs Ältere gelbe Drehscheibenware; Dm 14 cm (?), erh 24 Grad
- 4 Rs Ältere gelbe Drehscheibenware; Dm ?
- 5 Rs Ältere gelbe Drehscheibenware; Dm ?
- 6 Rs Ältere gelbe Drehscheibenware; Dm 12 cm, erh 20 Grad
- 7 Rs Ältere gelbe Drehscheibenware; Dm ?
- 8 Rs Ältere gelbe Drehscheibenware; Dm 12 cm (?), erh 30 Grad

Abb. 5

Grubenhaus 14 (4)

- 1 Rs Ältere gelbe Drehscheibenware; Dm 12 cm, erh 46 Grad; Rollstempeldekor
- 2 Rs Ältere gelbe Drehscheibenware; Dm 13 cm, erh 20 Grad; Rollstempeldekor
- 3 Ws Ältere gelbe Drehscheibenware; Rollstempeldekor
- 4 Ws Ältere gelbe Drehscheibenware; Rollstempeldekor
- 5 Ws Ältere gelbe Drehscheibenware; Rollstempeldekor
- 6 Ws Ältere gelbe Drehscheibenware; Rollstempeldekor
- 7 Ws Ältere gelbe Drehscheibenware; Rollstempeldekor
- 8 Ws Ältere gelbe Drehscheibenware; Rollstempeldekor
- 9 Ws Ältere gelbe Drehscheibenware; Rollstempeldekor
- 10 Ws Rotbemalte Elsässer Ware; starker Schultergrat, roter Maldekor
- 11 Ws Rotbemalte Elsässer Ware (?); starker Schultergrat
- 12 Rs Ältere gelbe Drehscheibenware; Dm 10 cm, erh 30 Grad
- 13 Rs Ältere gelbe Drehscheibenware; Dm 10 cm, erh 36 Grad

Abb. 6

Grubenhaus 14

- 1 Rs Ältere gelbe Drehscheibenware/Ältere graue Drehscheibenware; Dm 10 cm, erh 26 Grad
- 2 Rs Ältere gelbe Drehscheibenware/Ältere graue Drehscheibenware; Dm ?
- 3 Rs Ältere gelbe Drehscheibenware/Ältere graue Drehscheibenware; Dm 10 cm, erh 50 Grad
- 4 Rs Ältere graue Drehscheibenware; Dm 12 cm, erh 34 Grad
- 5 Rs Ältere graue Drehscheibenware; Dm 9 cm, erh 32 Grad
- 6 Rs Ältere graue Drehscheibenware; Dm 13 cm, erh 34 Grad
- 7 Rs Ältere graue Drehscheibenware; Dm 10 cm, erh 36 Grad
- 8 Rs Ältere gelbe Drehscheibenware; Dm 9 cm, erh 40 Grad
- 9 Rs Ältere graue Drehscheibenware; Dm ?

Abb. 7

Grubenhaus 14

- 1 Rs Ältere graue Drehscheibenware; Dm 13 cm, erh 54 Grad
- 2 Rs Ältere graue Drehscheibenware; Dm 13cm, erh 72 Grad
- 3 Rs Ältere graue Drehscheibenware; Dm 13 cm, erh 70 Grad
- 4 Rs Ältere graue Drehscheibenware; Dm 12 cm, erh 160 Grad
- 5 Rs Ältere graue Drehscheibenware; Dm 11 cm, erh 46 Grad

Abb. 8

Grubenhaus 14

- 1 Rs Ältere graue Drehscheibenware (?); Dm 11 cm, erh 64 Grad
- 2 Rs Ältere graue Drehscheibenware; Dm 11 cm, erh 42 Grad
- 3 Rs Ältere graue Drehscheibenware; Dm 10 cm, erh 46 Grad
- 4 Rs Ältere graue Drehscheibenware; Dm 12,5 cm, erh 140 Grad
- 5 Rs Ältere graue Drehscheibenware; Dm 14 cm, erh 110 Grad
- 6 Rs Ältere graue Drehscheibenware; Dm 12 cm, erh 130 Grad

Abb. 9

Grubenhaus 14

- 1 Rs grobsandig- goldglimmerhaltige „nachgedrehte“ Ware; Dm 19 cm, erh 136 Grad
- 2 Bs grobsandig- goldglimmerhaltige „nachgedrehte“ Ware; Dm 17,5 cm

Abb. 8

Grubenhaus 14

- 1 Rs Ältere graue Drehscheibenware (?); Dm 14 cm, erh 34 Grad
- 2 Rs Ältere graue Drehscheibenware (?); Dm 12 cm (?), erh 94 Grad
- 3 Rs Ältere graue Drehscheibenware (?); Dm 10 cm, erh 32 Grad
- 4 Rs Ältere graue Drehscheibenware; Dm ?
- 5 Deckelfragment Jüngere graue Drehscheibenware; Rollstempeldekor
- 6 Jüngere graue Drehscheibenware; Dm 11 cm, erh 32 Grad
- 7 Jüngere graue Drehscheibenware; Dm 10 cm, erh 24 Grad
- 8 Rs Becherkachel (ox); Dm 8 cm, erh 24 Grad
- 9 Rs Becherkachel (red); Dm 9 cm, erh 32 Grad
- 10 Rs Becherkachel (ox); deformiert

Abb. 11

Grubenhaus 16

- 1 Rs Ältere gelbe Drehscheibenware; Dm 11 cm, erh 34 Grad
- 2 Rs Ältere gelbe Drehscheibenware; deformiert (Fehlbrand); Dm ?
- 3 Ws Ältere gelbe Drehscheibenware; Rautenrollstempeldekor
- 4 Rs Ältere gelbe Drehscheibenware; Dm 12 cm, erh 32 Grad
- 5 Rs Ältere gelbe Drehscheibenware; Rollstempeldekor; Dm ?
- 6 Rs Ältere gelbe Drehscheibenware; Dm 14 cm (?), erh 18 Grad
- 7 Rs Ältere gelbe Drehscheibenware; Dm ?
- 8 Rs Ältere gelbe Drehscheibenware; Dm ?
- 9 Rs Ältere gelbe Drehscheibenware; Dm ?
- 10 Rs Ältere gelbe Drehscheibenware; Dm 12 cm, erh 24 Grad

Abb. 12

Grubenhaus 16

- 1 Rs Ältere gelbe Drehscheibenware; Dm 10 cm, erh 32 Grad
- 2 Rs Ältere gelbe Drehscheibenware; Dm 9 cm, erh 42 Grad
- 3 Ws Ältere gelbe Drehscheibenware; Rautenrollstempeldekor
- 4 Ws Rotbemalte Elsässer Ware
- 5 Rs Rotbemalte Elsässer Ware; Dm 13 cm, erh 54 Grad
- 6 Rs Ältere graue Drehscheibenware; Dm 9 cm, erh 28 Grad
- 7 Rs Ältere graue Drehscheibenware (?); Dm 11 cm, erh 20 Grad
- 8 Rs Becherkachel (?); Dm ?

Abb. 13

Grubenhaus 22

- 1 Rs Ältere gelbe Drehscheibenware; Dm 12 cm, erh 18 Grad
- 2 Rs Ältere gelbe Drehscheibenware; Dm 8 cm, erh 50 Grad
- 3 Rs Ältere gelbe Drehscheibenware; Dm ?
- 4 Rs Ältere gelbe Drehscheibenware; Dm ?
- 5 Rs Ältere gelbe Drehscheibenware; Dm 10 cm, erh 60 Grad
- 6 Rs Ältere gelbe Drehscheibenware (?); Dm 12 cm, erh 22 Grad
- 7 Rs Ältere gelbe Drehscheibenware; Dm 10 cm, erh 32 Grad
- 8 Rs Ältere graue Drehscheibenware; Dm 12 cm, erh 46 Grad
- 9 Rs Ältere graue Drehscheibenware; Dm 9 cm, erh 54 Grad
- 10 Rs Ältere graue Drehscheibenware (?); Dm ?
- 11 Rs Ältere graue Drehscheibenware; Dm 10 cm, erh 20 Grad
- 12 Rs Ältere graue Drehscheibenware; Dm 12 cm, erh 44 Grad

Abb. 14

Grubenhaus 38

- 1 Rs Ältere gelbe Drehscheibenware; Dm 18 cm (?), erh 14 Grad
- 2 Rs Ältere gelbe Drehscheibenware; Dm 12 cm, erh 28 Grad
- 3 Rs Ältere gelbe Drehscheibenware; Dm 15 cm, erh 46 Grad
- 4 Ws Ältere gelbe Drehscheibenware
- 5 Ws Ältere gelbe Drehscheibenware
- 6 Bs Ältere gelbe Drehscheibenware; Boden innen und außen abgeplatzt; Dm 7 cm

Abb. 15

Grubenhaus 116

- 1 Rs Ältere gelbe Drehscheibenware; Dm 20 cm (?), erh 12 Grad
- 2 Rs Ältere gelbe Drehscheibenware; Dm 18 cm, erh 16 Grad
- 3 Rs Ältere gelbe Drehscheibenware; Dm 16 cm, erh 34 Grad
- 4 Rs Ältere gelbe Drehscheibenware; Dm 14 cm, erh 44 Grad

Abb. 16

Grubenhaus 122

- 1 Rs Rauwandige Drehscheibenware; Dm ?
- 2 Rs Rauwandige Drehscheibenware; Dm ?
- 3 Rs Rauwandige Drehscheibenware; Dm 14 cm, erh 26 Grad
- 4 Rs Ältere gelbe Drehscheibenware; Dm 12 cm (?), erh 14 Grad
- 5 Rs Ältere gelbe Drehscheibenware; Dm ?
- 6 Rs Ältere gelbe Drehscheibenware (?); Dm 13 cm (?), erh 14 Grad
- 7 Rs Ältere gelbe Drehscheibenware; Dm 13 cm, erh 34 Grad
- 8 Rs Ältere gelbe Drehscheibenware; Dm 14 cm, erh 36 Grad
- 9 Rs Ältere gelbe Drehscheibenware; Dm 12 cm, erh 22 Grad
- 10 Rs Ältere gelbe Drehscheibenware; Dm 13 cm, erh 50 Grad

Abb. 17

Grubenhaus 122

- 1 Rs Ältere gelbe Drehscheibenware; Dm 12 cm, erh 34 Grad
- 2 Rs Ältere gelbe Drehscheibenware; Dm ?
- 3 Rs Ältere gelb Drehscheibenware; Dm 13 cm, erh 76 Grad
- 4 Rs Ältere gelbe Drehscheibenware; Dm 9 cm, erh 20 Grad
- 5 Rs Ältere gelbe Drehscheibenware; Dm ?
- 6 Rs Ältere gelbe Drehscheibenware; Dm 7 cm, erh 62 Grad
- 7 Rs Ältere gelbe Drehscheibenware; Dm ?
- 8 Rs Ältere gelbe Drehscheibenware; Dm ?
- 9 Rs Kanne/Krug Ältere gelbe Drehscheibenware; Dm 9 cm, erh 60 Grad

Abb. 18

Grubenhaus 122

- 1 Rs Ältere gelbe Drehscheibenware; Dm 14 cm, erh 20 Grad
- 2 Rs Ältere gelbe Drehscheibenware; Dm 14 cm, erh 38 Grad
- 3 Rs Ältere gelbe Drehscheibenware; Dm 14 cm (?), erh 14 Grad
- 4 Rs Ältere gelbe Drehscheibenware; Dm ?
- 5 Rs Ältere gelbe Drehscheibenware; Dm ?
- 6 Rs Ältere gelbe Drehscheibenware; Dm ?
- 7 Rs Schüssel Ältere gelbe Drehscheibenware; Rechteckrollstempeldekor; Dm 16 cm, erh ^
20 Grad

Abb. 19

Grubenhaus 122

- 1 Ws Ältere gelbe Drehscheibenware
- 2 Ws Ältere gelbe Drehscheibenware; Rechteckrollstempeldekor
- 3 Ws Ältere gelbe Drehscheibenware; Rechteckrollstempeldekor
- 4 Ws Ältere gelbe Drehscheibenware; Rechteckrollstempeldekor
- 5 Ws Ältere gelbe Drehscheibenware; Rautenrollstempeldekor
- 6 Ws Ältere gelbe Drehscheibenware; Rechteck- und Andreaskreuzrollstempeldekor
- 7 Ws Ältere gelbe Drehscheibenware; Dreiecksrollstempeldekor; Dm 16 cm, erh 20 Grad
- 8 Ws Ältere gelbe Drehscheibenware; Dreiecksrollstempeldekor
- 9 Ws Ältere gelbe Drehscheibenware; Rautenrollstempeldekor
- 10 Rs Ältere graue Drehscheibenware; Dm 9 cm, erh 24 Grad
- 11 Rs Ältere graue Drehscheibenware; Dm 9 cm, erh 32 Grad
- 12 Rs Oxidierend gebrannte Drehscheibenware; Dm ?
- 13 Rs Becherkachel (?); Dm 12 cm, erh 22 Grad

Abb. 20

Grubenhaus 130

- 1 Rs Ältere gelbe Drehscheibenware; Dm 14 cm, erh 56 Grad
- 2 Rs Ältere gelbe Drehscheibenware; Rechteckrollstempeldekor; Dm 11 cm, erh 52 Grad
- 3 Rs Ältere gelbe Drehscheibenware; Dm ?
- 4 Rs Ältere gelbe Drehscheibenware; Dm 10 cm, erh 36 Grad
- 5 Rs Ältere gelbe Drehscheibenware; Dm 11 cm, erh 30 Grad
- 6 Rs Ältere gelbe Drehscheibenware; Dm 16 cm, erh 34 Grad
- 7 Rs Ältere gelbe Drehscheibenware; Dm 15 cm, erh 38 Grad

Abb. 21

Grubenhaus 130

- 1 Rs Ältere gelbe Drehscheibenware; Dm 14 cm, erh 44 Grad
- 2 Rs Ältere gelbe Drehscheibenware; Dm ?
- 3 Rs Ältere gelbe Drehscheibenware; Dm ?
- 4 Rs Ältere gelbe Drehscheibenware; Dm 17 cm, erh 26 Grad
- 5 Rs Ältere gelbe Drehscheibenware; Dm ?
- 6 Rs Ältere gelbe Drehscheibenware; Dm ?
- 7 Ws Rotbemalte Elsässer Ware
- 8 Ws Ältere gelbe Drehscheibenware; Winkelmusterrollstempeldekor
- 9 Ws Ältere gelbe Drehscheibenware; Dreiecksrollstempeldekor
- 10 Ws Ältere gelbe Drehscheibenware; Rechteckrollstempeldekor
- 11 Ws Ältere gelbe Drehscheibenware; Rechteckrollstempeldekor
- 12 Ws Ältere gelbe Drehscheibenware; Wellendekor

Abb. 22

Grubenhaus 130

- 1 Rs Ältere gelbe Drehscheibenware; Dm 9 cm, erh 40 Grad
- 2 Rs Ältere gelbe Drehscheibenware; Dm ?
- 3 Rs Ältere gelbe Drehscheibenware; Dm 10 cm, erh 28 Grad
- 4 Rs Ältere graue Drehscheibenware; Dm 10 cm, erh 54 Grad
- 5 Rs Ältere graue Drehscheibenware; Dm 9 cm, erh 30 Grad
- 6 Rs Ältere graue Drehscheibenware; Dm ?
- 7 Rs Ältere graue Drehscheibenware; Dm 10 cm, erh 32 Grad
- 8 Rs Ältere graue Drehscheibenware; Dm 12 cm, erh 22 Grad
- 9 Rs Drehscheibenware; Dm 10 cm, erh 32 Grad

- 10 Rs Schüssel Oxidierende Drehscheibenware; Dm 15 cm, erh 32 Grad
- 11 Rs Becherkachel; Dm 12 cm, erh 30 Grad

Abb. 23

Grubenhaus 163

- 1 Rs Ältere gelbe Drehscheibenware; Dm 14 cm, erh 30 und 24 Grad
- 2 Rs Ältere gelbe Drehscheibenware; Dm 13 cm, erh 82 Grad
- 3 Rs Ältere gelbe Drehscheibenware; Dm 15 cm, erh 90 Grad
- 4 Rs Ältere gelbe Drehscheibenware; Dm 13 cm, erh 26 Grad
- 5 Rs Ältere gelbe Drehscheibenware; Dm 11 cm, erh 30 Grad
- 6 Rs Ältere gelbe Drehscheibenware; Dm 11 cm, erh 44 Grad

Abb. 24

Grubenhaus 163

- 1 Rs Ältere gelbe Drehscheibenware; Dm 14 cm (?), erh 14 Grad
- 2 Rs Ältere gelbe Drehscheibenware; Dm 18 cm (?), erh 22 Grad
- 3 Rs Ältere gelbe Drehscheibenware; Dm 14 cm, erh 40 Grad
- 4 Rs Ältere gelbe Drehscheibenware; Dm 12 cm, erh 30 Grad
- 5 Rs Ältere gelbe Drehscheibenware; Dm 14 cm, erh 30 Grad
- 6 Rs Ältere gelbe Drehscheibenware; Dm 13 cm (?), erh 14 Grad
- 7 Ws Ältere gelbe Drehscheibenware; Balkenrollstempeldekor
- 8 Rs Schüssel Ältere gelbe Drehscheibenware; Dm 18 cm, erh 20 Grad

Abb. 25

Grubenhaus 164

- 1 Rs Ältere gelbe Drehscheibenware; Dm 13 cm, erh 42 Grad
- 2 Rs Ältere gelbe Drehscheibenware; Dm 14 cm, erh 50 Grad
- 3 Rs Ältere gelbe Drehscheibenware; Dm 12 cm (?), erh 16 Grad
- 4 Rs Ältere gelbe Drehscheibenware; Dm 13 cm, erh 24 Grad
- 5 Rs Ältere gelbe Drehscheibenware; Dm 12 cm, erh 40 Grad
- 6 Rs Ältere gelbe Drehscheibenware; Dm 16 cm, erh 34 Grad
- 7 Rs Ältere gelbe Drehscheibenware; Rechteckollstempeldekor; Dm 12 cm, erh 28 Grad

Abb. 26

Grubenhaus 164

- 1 Rs Ältere gelbe Drehscheibenware; Dm 11 cm, erh 40 Grad
- 2 Rs Ältere gelbe Drehscheibenware; Dm 10 cm, erh 52 Grad
- 3 Rs Ältere gelbe Drehscheibenware; breite Ausgusschnauze; Dm 21 cm (?), erh 52 und 46 Grad
- 4 Rs Ältere gelbe Drehscheibenware; Dm 11 cm, erh 56 Grad
- 5 Rs Ältere gelbe Drehscheibenware; Dm 16 cm, erh 32 Grad
- 6 Rs Ältere gelbe Drehscheibenware; Dm 10 cm, erh 22 Grad

Abb. 27

Grubenhaus 164

- 1 Rs Ältere gelbe Drehscheibenware; Dm 19 cm, erh 70 Grad
- 2 Bs Ältere gelbe Drehscheibenware; Dm 11 cm

Abb. 28

Grubenhaus 164

- 1 Rs Ältere gelbe Drehscheibenware; Dm ?
- 2 Rs Ältere gelbe Drehscheibenware; Dm ?

- 3 Rs Ältere gelbe Drehscheibenware; Dm ?
- 4 Rs Ältere gelbe Drehscheibenware; Dm ?
- 5 Rs Ältere gelbe Drehscheibenware; Dm ?
- 6 Rs Ältere gelbe Drehscheibenware; Dm ?
- 7 Rs Ältere gelbe Drehscheibenware; Dm ?
- 8 Ws Ältere gelbe Drehscheibenware; Rechteckrollstempeldekor
- 9 Ws Ältere gelbe Drehscheibenware; Rechteckrollstempeldekor
- 10 Ws Ältere gelbe Drehscheibenware; Rechteckrollstempeldekor
- 11 Ws Ältere gelbe Drehscheibenware; Rechteckrollstempeldekor
- 12 Ws Ältere gelbe Drehscheibenware; Winkel- und Rautenrollstempeldekor

Abb. 29

Grubenhaus 190 (?)

- 1 Rs Becher Rotbemalte Elsässer Ware; Dm 8,5 cm, erh 42 Grad
- 2 Rs Ältere gelbe Drehscheibenware; Dm 13 cm, erh 42 Grad
- 3 Rs Ältere gelbe Drehscheibenware; Dm 14 cm, erh 32 Grad
- 4 Rs Ältere gelbe Drehscheibenware; Dm 18 cm (?), erh 16 Grad
- 5 Rs Ältere gelbe Drehscheibenware; Dm ?
- 6 Rs Ältere gelbe Drehscheibenware (?); Dm 5 cm (?), erh 30 Grad
- 7 Rs Ältere gelbe Drehscheibenware (?); Dm 12 cm (?), erh 26 Grad

Abb. 30

Grubenhaus (?) 190

- 1 Rs Ältere graue Drehscheibenware; Dm 11 cm, erh 30 Grad
- 2 Rs Ältere graue Drehscheibenware; Dm 12 cm, erh 74 und 30 Grad
- 3 Rs Ältere graue Drehscheibenware; Dm 10 cm, erh 40 Grad
- 4 Rs Jüngere Drehscheibenware/Kugeltopf (?); reduzierend dunkel gebrannt, Dm 11 cm, erh 44 Grad
- 5 Rs Becherkachel; Dm 11 cm, erh 26 Grad

Abb. 31

Grubenhaus (?) 1153

- 1 Rs Reduzierend gebrannte Drehscheibenware; Dm 10 cm, erh 64 Grad
- 2 Rs Ältere graue Drehscheibenware; Dm 12 cm, erh 94 Grad
- 3 Rs Ältere graue Drehscheibenware; Dm 11 cm, erh 66 Grad
- 4 Rs Ältere graue Drehscheibenware (?); Dm 15 cm, erh 84 Grad
- 5 Ws Ältere graue Drehscheibenware (?); Rechteckrollstempeldekor
- 6 Ws Ältere graue Drehscheibenware (?); Rechteckrollstempeldekor
- 7 Ws Ältere graue Drehscheibenware (?); Rechteckrollstempeldekor
- 8 Bs Becherkachel; Dm 5 cm

Abb. 32

Graben 614

- 1 Rs römischer Kragenteller; Dm ?
- 2 Rs sandige Drehscheibenware; Dm 12 cm, erh 24 Grad
- 3 Rs Rauwandige Drehscheibenware (?); Dm 14 cm, erh 30 Grad
- 4 Rs Rauwandige Drehscheibenware; Dm ?
- 5 Rs Rauwandige Drehscheibenware; Dm ?
- 6 Rs Schale Rauwandige Drehscheibenware (?); Dm 15 cm, erh 28 Grad
- 7 Rs Ältere gelbe Drehscheibenware; Dm 15 cm, erh 36 Grad
- 8 Rs Ältere gelbe Drehscheibenware; Dm 16 cm, erh 30 Grad

Abb. 33

Graben 614

- 1 Rs Ältere gelbe Drehscheibenware; Dm 11 cm, erh 34 Grad
- 2 Rs Ältere gelbe Drehscheibenware; Dm 14 cm, erh 30 Grad
- 3 Rs Ältere gelbe Drehscheibenware; Dm 16 cm, erh 18 Grad
- 4 Rs Ältere gelbe Drehscheibenware; Dm 14 cm, erh 34 Grad
- 5 Rs Ältere gelbe Drehscheibenware; Dm 15 cm, erh 40 Grad

Abb. 34

Graben 614

- 1 Rs Ältere gelbe Drehscheibenware; Dm 12 cm, erh 16 Grad
- 2 Rs Ältere gelbe Drehscheibenware; Dm ?
- 3 Rs Ältere gelbe Drehscheibenware; Dm 12 cm, erh 32 Grad
- 4 Rs Ältere gelbe Drehscheibenware; Dm 14 cm ?, erh 54 Grad
- 5 Rs Ältere gelbe Drehscheibenware; Dm 13 cm, erh 30 Grad
- 6 Rs Ältere gelbe Drehscheibenware; Dm 14 cm, erh 18 Grad
- 7 Rs Ältere gelbe Drehscheibenware; Dm 16 cm, erh 32 Grad

Abb. 35

Graben 614

- 1 Rs Ältere gelbe Drehscheibenware; deformiert; Dm ?
- 2 Rs Ältere gelbe Drehscheibenware; deformiert; Dm ?
- 3 Rs Ältere gelbe Drehscheibenware; deformiert; Dm ?
- 4 Rs Ältere gelbe Drehscheibenware; Dm 17 cm, erh 34 Grad
- 5 Rs Ältere gelbe Drehscheibenware; Dm 13 cm, erh 34 Grad
- 6 Rs Ältere gelbe Drehscheibenware; Dm 12 cm, erh 38 Grad
- 7 Rs Ältere gelbe Drehscheibenware; Dm 14 cm ?, erh 14 Grad
- 8 Rs Ältere gelbe Drehscheibenware; Dm 16 cm, erh 24 Grad
- 9 Rs Ältere gelbe Drehscheibenware; Dm 13 cm, erh 22 Grad

Abb. 36

Graben 614

- 1 Rs Ältere gelbe Drehscheibenware; Dm 11 cm, erh 40 Grad
- 2 Rs Ältere gelbe Drehscheibenware; Dm 13 cm, erh 34 Grad
- 3 Rs Ältere gelbe Drehscheibenware; Dm 11 cm, erh 24 Grad
- 4 Rs Ältere gelbe Drehscheibenware; Dm 14 cm, erh 20 Grad
- 5 Rs Ältere gelbe Drehscheibenware; Dm 10 cm ?, erh 20 Grad
- 6 Tülle Ältere gelbe Drehscheibenware
- 7 Ws Ältere gelbe Drehscheibenware; Rollstempeldekor
- 8 Ws Ältere gelbe Drehscheibenware; Rollstempeldekor
- 9 Ws Ältere gelbe Drehscheibenware; Rollstempeldekor
- 10 Ws Ältere gelbe Drehscheibenware; Rollstempeldekor
- 11 Ws Ältere gelbe Drehscheibenware; Rollstempeldekor
- 12 Ws Ältere gelbe Drehscheibenware; Rollstempeldekor
- 13 Ws Ältere gelbe Drehscheibenware; Rollstempeldekor

Abb. 37

Graben 614

- 1 Rs Jüngere graue Drehscheibenware; Dm 10 cm, erh 54 Grad
- 2 Rs Ältere graue Drehscheibenware; Dm ?
- 3 Rs Ältere graue Drehscheibenware; Dm 10 cm, erh 54 Grad

- 4 Rs Jüngere graue Drehscheibenware; Dm ?
- 5 Rs Jüngere Drehscheibenware; Dm 9 cm, erh 30 Grad
- 6 Rs Jüngere Drehscheibenware; Dm 11 cm ?, erh 30 Grad
- 7 Rs Jüngere Drehscheibenware; Dm ?
- 8 Rs Schale Jüngere Drehscheibenware; Dm 15 cm, erh 34 Grad
- 6 Rs Becherkachel; Dm 8,5 cm, erh 32 Grad
- 7 Rs Becherkachel; Dm 11 cm, erh 32 Grad
- 8 Rs Viereckkachel

Abb. 38

Palisadengraben

- 1 Rs „nachgedrehte“ Ware; Dm 22 cm ?, erh 20 Grad
- 2 Rs „nachgedrehte“ Ware (?); Dm 10 cm, erh 32 Grad
- 3 Rs Ältere gelbe Drehscheibenware; Dm 12 cm, erh 36 Grad
- 4 Rs Ältere gelbe Drehscheibenware; Dm 11 cm, erh 40 Grad
- 5 Rs Ältere gelbe Drehscheibenware; Dm 13 cm, erh 40 Grad
- 6 Rs Ältere gelbe Drehscheibenware; Dm 15 cm, erh 38 Grad
- 7 Rs Ältere gelbe Drehscheibenware; Dm ?
- 8 Rs Ältere gelbe Drehscheibenware; Dm 10 cm ?, erh 30 Grad

Abb. 39

Palisadengraben

- 1 Ws Ältere gelbe Drehscheibenware; Rollstempeldekor
- 2 Ws Ältere gelbe Drehscheibenware; Rollstempeldekor
- 3 Ws Ältere gelbe Drehscheibenware
- 4 Rs Drehscheibenware; Dm 12 cm, erh 32 Grad
- 5 Rs Drehscheibenware; Dm 9 cm, erh 30 Grad
- 6 Rs Ältere graue Drehscheibenware; Dm 18 cm, erh 38 Grad

Abb. 40

Palisadengraben

- 1 Rs Ältere graue Drehscheibenware; Dm 12 cm, erh 60 Grad
- 2 Rs Ältere graue Drehscheibenware (?); Dm 12 cm, erh 34 Grad
- 3 Rs Ältere graue Drehscheibenware (?); Dm 12 cm, erh 32 Grad
- 4 Rs Jüngere graue Drehscheibenware; deformiert; Dm 10 cm ?, erh 34 Grad
- 5 Rs Jüngere graue Drehscheibenware; Dm 13 cm, erh 44 Grad
- 6 Deckelfragment Jüngere graue Drehscheibenware; Dm größer als 13 cm
- 7 Rs Napfkachel; Dm 13 cm, erh 24 Grad

Abb. 41

Brunnen 100

- 1 Rs; Ältere gelbe Drehscheibenware; Dm 11 cm, erh 32 Grad
- 2 Rs Ältere gelbe Drehscheibenware ; Dm 13 cm, erh 40 Grad
- 3 Rs Ältere gelbe Drehscheibenware; Dm 13 cm, erh 54 Grad
- 4 Rs Ältere gelbe Drehscheibenware; Dm ?
- 5 Rs Ältere gelbe Drehscheibenware; Dm 13 cm, erh 36 Grad
- 6 Rs Ältere gelbe Drehscheibenware; Dm 11 cm, erh 34 Grad
- 7 Rs Ältere gelbe Drehscheibenware; Dm ?
- 8 Rs Ältere gelbe Drehscheibenware; Dm 21 cm ?
- 9 Rs Ältere gelbe Drehscheibenware; Dm 11 cm, erh 22 Grad

Abb. 42

Brunnen 100

- 1 Rs sandige Drehscheibenware (?); Dm ?
- 2 Ws Orangefarbene Straßburger Ware; Dm 12 cm, erh 80 Grad
- 3 Rs Orangefarbene Straßburger Ware; Dm 10 cm, erh 44 Grad
- 4 Rs Ältere graue Drehscheibenware; Dm
- 5 Ws Ältere graue Drehscheibenware; Rollstempeldekor
- 6 Ws Ältere graue Drehscheibenware; Rollstempeldekor
- 7 Ws Ältere graue Drehscheibenware; Rollstempeldekor

Abb. 43

Brunnen 100

- 1 Bs Ältere graue Drehscheibenware; Rollstempeldekor

Abb. 44

Brunnen 100

- 1 Ws mit Ausgußtülle Ältere graue Drehscheibenware; Rollstempeldekor
- 2 Ws Ältere graue Drehscheibenware; Rollstempeldekor
- 3 Ws Ältere graue Drehscheibenware; Rollstempeldekor
- 4 Rs Ältere graue Drehscheibenware; Dm
- 5 Ws Ältere graue Drehscheibenware; Rollstempeldekor
- 6 Ws Ältere graue Drehscheibenware; Rollstempeldekor
- 7 Ws Orangefarbene Straßburger Ware; Rollstempeldekor
- 8 Ws Orangefarbene Straßburger Ware; Rollstempeldekor
- 9 Ws Rotbemalte Elsässer Ware
- 10 Ws Rotbemalte Elsässer Ware

Abb. 45

Brunnen 100

- 1 Rs Ältere graue Drehscheibenware; Dm 10 cm, erh 74 Grad
- 2 Rs Ältere graue Drehscheibenware; Dm 9 cm, erh 20 Grad
- 3 Rs Ältere graue Drehscheibenware; Dm 11 cm, erh 40 Grad
- 4 Rs Ältere graue Drehscheibenware; Dm 13 cm, erh 50 Grad
- 5 Rs Ältere graue Drehscheibenware; Dm 11 cm, erh 50 Grad
- 6 Rs Ältere graue Drehscheibenware; Dm 10 cm, erh 40 Grad
- 7 Rs Ältere graue Drehscheibenware; Dm 9 cm, erh 40 Grad
- 8 Rs Ältere graue Drehscheibenware; Dm 9 cm, erh 60 Grad
- 9 Rs Ältere graue Drehscheibenware; Dm 11 cm, erh 30 Grad

Abb. 46

Brunnen 100

- 1 Rs Ältere graue Drehscheibenware; Dm ?
- 2 Rs Ältere graue Drehscheibenware; Dm 10 cm, erh 50 Grad
- 3 Rs Ältere graue Drehscheibenware; Dm 9 cm, erh 34 Grad
- 4 Rs Ältere graue Drehscheibenware; Dm 11 cm, erh 40 Grad
- 5 Rs Ältere graue Drehscheibenware; Dm 11 cm, erh 44 Grad
- 6 Rs Ältere graue Drehscheibenware; Dm 10 cm, erh 62 Grad
- 7 Rs Ältere graue Drehscheibenware; Dm 11 cm, erh 64 Grad
- 8 Rs Ältere graue Drehscheibenware; Dm 9 cm, erh 42 Grad
- 9 Rs Ältere graue Drehscheibenware; Dm 10 cm, erh 30 Grad

Abb. 47

Brunnen 100

- 1 Rs Jüngere graue Drehscheibenware; Dm 10 cm, erh 34 Grad
- 2 Rs Ältere graue Drehscheibenware (?); Dm 9 cm, erh 50 Grad
- 3 Rs Jüngere graue Drehscheibenware; Dm ?
- 4 Rs Jüngere graue Drehscheibenware; Dm 9 cm, erh 42 Grad
- 5 Rs Jüngere graue Drehscheibenware; Dm 9 cm, erh 34 Grad
- 6 Rs Jüngere graue Drehscheibenware; Dm 10 cm, erh 28 Grad
- 7 Rs Ältere graue Drehscheibenware; Dm 12 cm, erh 54 Grad

Abb. 48

Brunnen 100

- 1 Rs Ältere graue Drehscheibenware (?); Dm 12 cm, erh 36 Grad
- 2 Rs Jüngere graue Drehscheibenware; Dm 12 cm, erh 60 Grad
- 3 Rs Jüngere graue Drehscheibenware; Dm 12 cm, erh 32 Grad
- 4 Rs Jüngere graue Drehscheibenware; Dm 12 cm, erh 30 Grad
- 5 Rs Jüngere graue Drehscheibenware; Dm 12 cm, erh 54 Grad
- 6 Rs Jüngere graue Drehscheibenware; Dm 11 cm, erh 30 Grad
- 7 Rs Jüngere graue Drehscheibenware; Dm 10 cm, erh 30 Grad

Abb. 49

Brunnen 100

- 1 Rs Becherkachel (red); Dm 11 cm, erh 44 Grad
- 2 Rs Becherkachel (red); Dm 11 cm, erh 32 Grad
- 3 Rs Becherkachel (red); Dm 10 cm, erh 32 Grad
- 4 Rs Becherkachel (red); Dm 9 cm, erh 22 Grad
- 5 Rs Becherkachel (red); Dm 9 cm, erh 74 Grad
- 6 Rs Becherkachel (red); Dm 12 cm, erh 104 Grad

Abb. 50

Brunnen 485

- 1 Rs Ältere gelbe Drehscheibenware; Dm 15 cm, erh 44 Grad
- 2 Rs Ältere gelbe Drehscheibenware; Dm 14 cm, erh 84 Grad
- 3 Rs Ältere gelbe Drehscheibenware; Dm 16 cm, erh 36 Grad?
- 4 Rs Ältere gelbe Drehscheibenware; deformiert; Dm ?
- 5 Rs Ältere gelbe Drehscheibenware; Ausgußschnauze

Abb. 51

Brunnen 485

- 1 Rs Ältere gelbe Drehscheibenware; Dm 10 cm, erh 56 Grad
- 2 Rs Ältere gelbe Drehscheibenware; Dm ?
- 3 Rs Ältere gelbe Drehscheibenware; Dm 14 cm, erh 32 Grad?
- 4 Rs Ältere gelbe Drehscheibenware; Dm 10 cm, erh 84 Grad
- 5 Rs Ältere gelbe Drehscheibenware; Dm 13 cm, erh 40 Grad

- 6 Rs Ältere gelbe Drehscheibenware; Dm 12 cm, erh 24
- 7 Rs Ältere gelbe Drehscheibenware; Dm 10 cm, erh 44 Grad
- 8 Rs Ältere gelbe Drehscheibenware; Dm 12 ? cm, erh 22 Grad
- 9 Rs Ältere gelbe Drehscheibenware; Dm ?

Abb. 52

Brunnen 485

- 1 Rs Ältere gelbe Drehscheibenware; Dm 13 cm, erh 30 Grad
- 2 Rs Ältere gelbe Drehscheibenware; Dm 13 cm, erh 34 Grad
- 3 Rs Ältere gelbe Drehscheibenware; Dm 14 cm, erh 20 Grad?
- 4 Rs Ältere gelbe Drehscheibenware; Dm 12 cm, erh 24 Grad
- 5 Rs Ältere gelbe Drehscheibenware; Dm 12 cm ?, erh 30 Grad
- 6 Rs Ältere gelbe Drehscheibenware; Dm 14 cm, erh 26 Grad
- 7 Rs Ältere gelbe Drehscheibenware; Dm 8 cm ?, erh 24 Grad
- 8 Rs Ältere gelbe Drehscheibenware; Dm 13 cm, erh 24 Grad
- 9 Rs Ältere gelbe Drehscheibenware; Dm 23 cm, erh 30 Grad

Abb. 53

Brunnen 485

- 1 Rs Ältere gelbe Drehscheibenware; Dm 14 cm, erh 24 Grad
- 2 Rs Ältere gelbe Drehscheibenware; Dm 12 cm, erh 30 Grad
- 3 Rs Schale Ältere gelbe Drehscheibenware; Dm 16 cm, erh 20 Grad
- 4 Rs Ältere graue Drehscheibenware; Dm 10 cm, erh 62 Grad
- 5 Rs Ältere graue Drehscheibenware (?); Dm 10 cm ?, erh 18 Grad
- 6 Rs Ältere graue Drehscheibenware (?); Dm 9 cm, erh 46 Grad
- 7 Rs Ältere graue Drehscheibenware; Dm 10 cm, erh 42 Grad
- 8 Rs Jüngere Drehscheibenware (ox); Dm 12 cm, erh 34 Grad

Abb. 54

Brunnen 2819/2820 (außen)

- 1 Rs Ältere gelbe Drehscheibenware; Dm 12 cm ?, erh 20 Grad
- 2 Rs Ältere gelbe Drehscheibenware; Dm ?
- 3 Rs Ältere gelbe Drehscheibenware; Dm 13 cm, erh 38 Grad?
- 4 Rs Ältere gelbe Drehscheibenware; Dm 16 cm ?, erh 20 Grad
- 5 Rs Ältere gelbe Drehscheibenware; Dm 14 cm, erh 38 Grad
- 6 Rs Ältere gelbe Drehscheibenware; Dm 12 cm, erh 22 Grad
- 7 Rs „nachgedrehte“ Ware (?); Dm 12 cm, erh 48 Grad

Abb. 55

Brunnen 2820 (außen)

- 1 Rs Ältere graue Drehscheibenware (?); Dm 10 cm, erh 100 Grad
- 2 Rs Jüngere graue Drehscheibenware; Dm 11 cm, erh 92 Grad
- 3 Rs Jüngere graue Drehscheibenware; Dm 13 cm, erh 34 Grad
- 4 Rs innen glasierte Ware; Dm 15 cm, erh 28 Grad
- 5 Rs Becherkachel; Dm 12 cm, erh 40 Grad

Abb. 56

Brunnen 2820 (innen)

- 1 Rs Jüngere graue Drehscheibenware; Dm 9,5 cm, erh 102 Grad
- 2 Rs Jüngere graue Drehscheibenware; Dm 9 cm, erh 42 Grad
- 3 Rs Jüngere graue Drehscheibenware; Dm 10 cm, erh 44 Grad
- 4 Rs Jüngere graue Drehscheibenware; Dm 10 cm, erh 56 Grad
- 5 Rs Jüngere graue Drehscheibenware; Dm 12 cm, erh 40 Grad
- 6 Rs Jüngere graue Drehscheibenware; Dm 12 cm, erh 50 Grad
- 7 Rs Jüngere graue Drehscheibenware; Dm 13 cm, erh 56 Grad

Abb. 57

Brunnen 2820 (innen)

- 1 Rs Jüngere graue Drehscheibenware; Dm 13 cm, erh 86 Grad
- 2 Rs Jüngere graue Drehscheibenware; Dm 11 cm, erh 42 Grad
- 3 Rs Jüngere graue Drehscheibenware; Dm 18 cm, erh 40 Grad
- 4 Rs Jüngere graue Drehscheibenware; Dm 9 cm, erh 54 Grad
- 5 Rs Jüngere graue Drehscheibenware; Dm 11 cm, erh 44 Grad
- 6 Rs Jüngere graue Drehscheibenware; Dm 11 cm, erh 42 Grad
- 7 Rs Jüngere graue Drehscheibenware; Dm 12 cm, erh 40 Grad

Abb. 58

Brunnen 2820 (innen)

- 1 Rs Jüngere graue Drehscheibenware; Dm 13 cm, erh 40 Grad
- 2 Rs Jüngere Drehscheibenware (ox); Dm 16 cm, erh 60 Grad
- 3 Deckelfragment Jüngere graue Drehscheibenware; Dm 11 cm
- 4 Deckelfragment Jüngere graue Drehscheibenware (?); Dm 11 cm
- 5 Bs Elsässer Steinzeug; Dm 4,5 cm
- 6 Rs Becherkachel; Dm 13 cm, erh 72 Grad
- 7 Rs Viereckkachel
- 8 Rs Becherkachel

Abb. 59

Brunnen 3931 (außen)

- 1 Rs Jüngere graue Drehscheibenware; Dm 15 cm, erh 34 Grad
- 2 Tülle graue Drehscheibenware
- 3 Rs Ältere graue Drehscheibenware (?); Dm 12 cm, erh 34 Grad
- 4 Rs Ältere gelbe Drehscheibenware (?); Dm 12 cm, erh 54 Grad
- 5 Rs Jüngere graue Drehscheibenware; Dm 13 cm, erh 24 Grad
- 6 Rs Jüngere graue Drehscheibenware; Dm 11 cm, erh 34 Grad
- 7 Rs Jüngere graue Drehscheibenware; Dm 14 cm ?, erh 20 Grad

Abb. 60

Brunnen 3931 (innen)

- 1 Rs Ältere gelbe Drehscheibenware; Dm 10 cm ?, erh 24 Grad
- 2 Rs Ältere gelbe Drehscheibenware (?); Dm 8 cm, erh 40 Grad
- 3 Rs Ältere graue Drehscheibenware; Dm 9 cm, erh 126 Grad
- 4 Rs Ältere graue Drehscheibenware (?); Dm 10 cm, erh 100 Grad
- 5 Rs Feldflasche Jüngere graue Drehscheibenware; Dm 2 cm

Abb. 61

Brunnen 5343 (innen)

- 1 Rs Ältere gelbe Drehscheibenware (?); Dm 14 cm, erh 36 Grad
- 2 Rs Ältere gelbe Drehscheibenware; Dm 17 cm, erh 32 Grad
- 3 Rs Ältere gelbe Drehscheibenware; Dm 24 cm, erh 18 Grad
- 4 Rs Ältere gelbe Drehscheibenware; Dm 19 cm, erh 24 Grad
- 5 Rs Ältere gelbe Drehscheibenware; Dm 15 cm, erh 52 Grad
- 6 Rs Ältere gelbe Drehscheibenware; Dm 13 cm, erh 46
- 7 Rs Ältere gelbe Drehscheibenware; Dm 13 cm, erh 42 Grad

Abb. 62

Brunnen 5343 (innen))

- 1 Rs Ältere gelbe Drehscheibenware; Dm ?

- 2 Rs Ältere gelbe Drehscheibenware; Dm 10 cm, erh 22 Grad
- 3 Rs Ältere gelbe Drehscheibenware; Dm ?
- 4 Rs Ältere gelbe Drehscheibenware; Dm ?
- 5 Rs Ältere gelbe Drehscheibenware; Dm 13 cm, erh 22 Grad
- 6 Rs Ältere gelbe Drehscheibenware; Dm 12 cm, erh 24
- 7 Rs Ältere gelbe Drehscheibenware; Dm 10 cm, erh 44 Grad
- 8 Rs Ältere gelbe Drehscheibenware; Dm 12 ? cm, erh 22 Grad
- 9 Rs Ältere gelbe Drehscheibenware; Dm ?
- 10 Ws mit Henkelansatz Ältere gelbe Drehscheibenware
- 11 Rs mit Henkelansatz Ältere gelbe Drehscheibenware; Dm ?

Abb. 63

Brunnen 5343 (innen))

- 1 Rs Ältere gelbe Drehscheibenware; Dm ?
- 2 Rs Ältere gelbe Drehscheibenware; Dm ?
- 3 Bs Ältere gelbe Drehscheibenware; Dm 8 cm
- 4 Ws Ältere gelbe Drehscheibenware; Rollstempeldekor
- 5 Ws Ältere gelbe Drehscheibenware, überfeuert; Rollstempeldekor
- 6 Ws Ältere gelbe Drehscheibenware; Rollstempeldekor
- 7 Rs Ältere gelbe Drehscheibenware (?); Dm 12 cm, erh 40 Grad
- 8 Rs Ältere graue Drehscheibenware (?); Dm ?
- 9 Rs Ältere graue Drehscheibenware (?); Dm 10 cm, erh 26 Grad
- 10 Rs Ältere graue Drehscheibenware; Dm ?
- 11 Rs Jüngere graue Drehscheibenware; Dm ?
- 12 Rs Jüngere graue Drehscheibenware; Dm 13 cm, erh 114 Grad
- 13 RsBecherkachel; Dm 10 cm, erh 34 Grad

Abb. 64

Brunnen 6151 (außen)

- 1 Rs Ältere gelbe Drehscheibenware; Dm 13 cm, erh 42 Grad
- 2 Rs Ältere gelbe Drehscheibenware; Dm 16 cm, erh 36 Grad
- 3 Rs Ältere gelbe Drehscheibenware; Dm 15 cm, erh 58 Grad
- 4 Rs Ältere gelbe Drehscheibenware; Dm 11 cm, erh 38 Grad
- 5 Rs Ältere gelbe Drehscheibenware; Dm 10 cm, erh 34 Grad
- 6 Rs Ältere gelbe Drehscheibenware; Dm ?
- 7 Rs Ältere gelbe Drehscheibenware; Dm 11 cm, erh 34 Grad

Abb. 65

Brunnen 6151 (außen))

- 1 Rs Ältere gelbe Drehscheibenware; Dm 15 cm, erh 26 Grad
- 2 Rs Ältere graue Drehscheibenware; Dm 12 cm, erh 40 Grad
- 3 Rs Ältere graue Drehscheibenware; Dm 12 cm, erh 66 Grad
- 4 Rs Ältere graue Drehscheibenware; Dm 10 cm, erh 96 Grad
- 5 Rs Ältere graue Drehscheibenware (?); Dm 10 cm, erh 34 Grad
- 6 Rs Ältere graue Drehscheibenware (?); Dm 12 cm, erh 130 Grad
- 7 Rs Ältere graue Drehscheibenware (?); Dm 5 cm, erh 76 Grad

Abb. 66

Brunnen 6151 (außen))

- 1 Rs Ältere graue Drehscheibenware (?); Dm 10 cm, erh 76 Grad
- 2 Tülle Ältere graue Drehscheibenware (?)
- 3 Tülle Ältere graue Drehscheibenware (?)

- 4 Bs Feldflasche (?) Jüngere graue Drehscheibenware; Dm 9 cm
- 5 Rs Becherkachel; Dm 10 cm, erh 40 Grad
- 6 Rs Becherkachel; Dm 10 cm, erh 48 Grad
- 7 Rs Becherkachel; Dm 12 cm, erh 34 Grad

Abb. 67

- 1 Rs rauwandige Drehscheibenware; Dm 13 cm (?), erh. 20 Grad; weißlich, feinkörnig-rau; Pz. 8283-8284
- 2 Rs rauwandige Drehscheibenware; Dm 12 cm, erh. 34 Grad; grau, körnig, hart; Pz. 8286
- 3 Rs rauwandige Drehscheibenware; Dm (?); hellgrau, körnig-rau; Pz. 4859-4862
- 4 Rs rauwandige Drehscheibenware; Dm 15 cm, erh. 44 Grad; hellgrau, schwach sandig-rau
- 5 Rs rauwandige Drehscheibenware; Dm 18 cm, erh. 40 Grad; hellgrau, rau; LF
- 6 Bs rauwandige Drehscheibenware; Dm 7 cm; außen rötlich, Bruch schwarz, innen hell gelblich, feinsandig-rau
- 7 Bs rauwandige Drehscheibenware; Dm 7 cm; außen braungrau, Bruch und innen schwarz, körnig; LF
- 8 Bs rauwandige Drehscheibenware; Dm 9 cm; braungrau, grobsandig-rau; Pz. 4859-4862

Abb. 68

- 1 Bs rauwandige Drehscheibenware; Dm 10 cm; blaß orange, trotz größerer Magerungspartikel kaum rau; Pz. 4859-4862
- 2 Bs rauwandige Drehscheibenware; Dm 10 cm; außen beige/rötlich, Bruch dunkelgrau, innen hell gelblich, schwach sandig; Pz. 82679-8280
- 3 Bs rauwandige Drehscheibenware; Dm 10 cm; beige/rosa, körnig-rau; LF
- 4 Bs rauwandige Drehscheibenware; Dm 9 cm; dunkelgrau, feinsandig-rau; Pz. 8281-8283
- 5 Bs rauwandige Drehscheibenware; Dm 13 cm; außen braun, Bruch und innen schwarz, sandig-rau; Pz. 1380-1383
- 6 Bs rauwandige Drehscheibenware; Dm 12cm; orange, z.T. sehr grobe Magerungspartikel (Quarz), körnig-rau; Pz. 4867-4868

Abb. 69

- 1 Rs Ältere gelbe Drehscheibenware; Dm ?; Pz 4859 - 4862
- 2 Rs Ältere gelbe Drehscheibenware; Dm 8 cm, erh 110 Grad; LF Ber 3
- 3 Rs Ältere gelbe Drehscheibenware; Dm 14 cm, erh 70 Grad; Pz 1387
- 4 Rs Ältere gelbe Drehscheibenware; Dm 14 cm, erh 36 Grad; LF Ber „Deist“
- 5 Rs Ältere gelbe Drehscheibenware; Dm ?; Pz 4867-4868
- 6 Rs Ältere gelbe Drehscheibenware; Dm 19 cm, erh 40 Grad; LF
- 7 Rs Ältere gelbe Drehscheibenware; Dm 14 cm, erh 26 Grad; Pz 8285-8286
- 8 Rs Ältere gelbe Drehscheibenware; Dm 11 cm, erh 22 Grad; Pz 8286
- 9 Rs Ältere gelbe Drehscheibenware; Dm ?; Pz 4867-4868
- 10 Rs Ältere gelbe Drehscheibenware; Dm 18 cm, erh 40 Grad; LF Ber 9 b
- 11 Rs Ältere gelbe Drehscheibenware; Dm 13 cm (?), erh 26 Grad; Pz 1386-1387

Abb. 70

- 1 Rs Ältere gelbe Drehscheibenware; Dm 10 cm (?); Pz 8283-8284
- 2 Rs Ältere gelbe Drehscheibenware; Dm ? ; Pz 4867-4868
- 3 Rs Ältere gelbe Drehscheibenware; Dm 14 cm, erh 26 Grad; Pz 8282-8285
- 4 Rs Ältere gelbe Drehscheibenware; Dm ? ; Pz 4859-4862
- 5 Rs Ältere gelbe Drehscheibenware; Dm 9, erh 32 Grad; Pz 4867-4868
- 6 Rs Ältere gelbe Drehscheibenware; Dm 9 cm (?), erh 40 Grad; Pz 8286

- 7 Rs Ältere gelbe Drehscheibenware; Dm 14 cm, erh 50 Grad; Pz 4844
- 8 Rs Ältere gelbe Drehscheibenware; Dm ? ; Pz 8279-8280
- 9 Rs Ältere gelbe Drehscheibenware; Dm 10, erh 20 Grad; Pz 4844
- 10 Rs Ältere gelbe Drehscheibenware; Dm 10 cm, erh 34 Grad; Pz 8286
- 11 Rs Ältere gelbe Drehscheibenware; Dm ? ; Pz 4867-4868
- 12 Rs Ältere gelbe Drehscheibenware; Dm 12 cm, erh 36 Grad; Pz 1383
- 13 Rs Ältere gelbe Drehscheibenware; Dm ?; Pz 1386
- 14 Rs Ältere gelbe Drehscheibenware; Dm ? ; Pz 4867

Abb. 71

- 1 Bs Ältere gelbe Drehscheibenware; gelb, Bruch grau, (fein)sandig; Pz 4867-4868
- 2 Rs Ältere gelbe Drehscheibenware; Dm 18 cm, erh 28 Grad; gelblich, sandig; Pz 8285-8286
- 3 Rs Ältere gelbe Drehscheibenware; Dm 14 cm, erh 26 Grad; grau-bläulich, hart; Pz 4859-4862
- 4 Rs Ältere gelbe Drehscheibenware; Dm ?; gelblich, Bruch grau, (fein)körnig-rau; Pz 4867-4868
- 5 Rs Ältere gelbe Drehscheibenware; Dm ?; gelblich, Bruch grau, feinstsandig; LF Ber 1 a
- 6 Rs Ältere gelbe Drehscheibenware; Dm 13 cm (?), erh 30 Grad; gelblich, feinstsandig; LF Ber 1
- 7 Rs Ältere gelbe Drehscheibenware; Dm 20 cm (?), erh 28 Grad; gelblich, Bruch grau, körnig-rau; Pz 8283-8284
- 8 Rs Ältere gelbe Drehscheibenware; Dm ?; gelblich, körnig-rau; Pz 4859-4863
- 9 Rs Ältere gelbe Drehscheibenware; Dm 15 cm, erh 24 Grad; gelblich, körnig; Pz 4844
- 10 Rs Ältere gelbe Drehscheibenware; Dm 14 cm, erh 24 Grad;; gelblich, Bruch grau, körnig-rau; Bef 1628, FdNr 505
- 11 Rs Ältere gelbe Drehscheibenware; Dm 12 cm, erh 50 Grad; gelblich/blaß orange, feinsandig-rau; Pz 1386

Abb. 72

- 1 Ws Ältere gelbe Drehscheibenware mit Rollrädchendekor; gelb, kreidig; Bef. 1530, Fd.Nr. 510
- 2 Ws Ältere gelbe Drehscheibenware mit Rollrädchendekor; gelb, Bruch blaß orange, feinsandig; LF Ber 3 b
- 3 Ws Ältere gelbe Drehscheibenware mit Rollrädchendekor; gelblich, kreidig; Pz 1380-1381
- 4 Ws Ältere gelbe Drehscheibenware mit Rollrädchendekor; gelblich, kreidig; LF „Hinter Muffeln“
- 5 Ws Ältere gelbe Drehscheibenware mit Rollrädchendekor; gelblich, Bruch dunkelgrau, hart; LF Ber 2
- 6 Ws Ältere gelbe Drehscheibenware mit Rollrädchendekor; gelblich, Bruch schwarz, feinstsandig-kreidig; Pz 1383
- 7 Ws Ältere gelbe Drehscheibenware mit Rollrädchendekor; orange-braun, rau; Pz 4867-4868
- 8 Ws Ältere gelbe Drehscheibenware mit Rollrädchendekor; gelblich, innen gelblich-orange, feinsandig; LF „Hinter Muffeln“
- 9 Ws Ältere gelbe Drehscheibenwar mit Rollrädchendekor; gelblich, feinkörnig-körnig; Pz 1383
- 10 Ws Ältere gelbe Drehscheibenware mit Rollrädchendekor; weißlich, kreidig, körnig-rau; PZ 1380-1381

- 11 Ws Ältere gelbe Drehscheibenware mit Rollrädchendekor; orange, feinsandig-rau; Pz 4859-486212 Ws Ältere gelbe Drehscheibenware mit Rollrädchendekor; gelblich, Bruch grau, innen rau, hart; Pz 1386
- 13 Ws Ältere gelbe Drehscheibenware mit Rollrädchendekor; orange, Bruch dunkelgrau, feinsandig-rau; Pz 8285-8286
- 14 Ws Ältere gelbe Drehscheibenware mit Rollrädchendekor; hellgrau, feinsandig-rau; Pz 4843-4844
- 15 Ws Ältere gelbe Drehscheibenware mit Rollrädchendekor; gelb, feinsandig-rau; Pz 1381
- 16 Ws Ältere gelbe Drehscheibenware mit Rollrädchendekor; außen bräunlich, innen orange, feinsandig-rau; Pz 1386
- 17 Ws Ältere gelbe Drehscheibenware mit Rollrädchendekor; gelblich, körnig-rau; Pz 8283-8284
- 18 Ws Ältere gelbe Drehscheibenware mit Rollrädchendekor; gelblich, Bruch grau, feinkörnig-rau; Pz 4844-4845
- 19 Ws Ältere gelbe Drehscheibenware mit Rollrädchendekor; gelblich, körnig-rau; Pz 4844

Abb. 73

- 1 Ws Ältere gelbe Drehscheibenware; gelblich, Bruch blaß orange, feinstsandig; LF Ber
- 2 Ws Ältere gelbe Drehscheibenware; gelblich, feinstsandig; LF Ber 1
- 3 Ws Ältere gelbe Drehscheibenware; grau-gelblich, innen gelblich, feinstsandig; PZ 8285-8286
- 4 Ws Ältere gelbe Drehscheibenware; gelblich, Bruch dunkelgrau, feinkörnig; Pz 1381
- 5 Ws Ältere gelbe Drehscheibenware; gelblich, Bruch grau, feinkörnig; Pz 4867-4868
- 6 Ws Ältere gelbe Drehscheibenware; orange, feinsandig; Pz 8285-8286
- 7 Ws Ältere gelbe Drehscheibenware; gelblich, kreidig; Abhub Mutterboden
- 8 Ws Ältere gelbe Drehscheibenware; gelblich, Bruch bläulich-grau, feinstsandig- kreidig; Pz 8283-8284
- 9 Ws Ältere gelbe Drehscheibenware; gelblich(-grau), Bruch dunkelgrau, feinkörnig; Pz 8281-8283
- 10 Ws Ältere gelbe Drehscheibenware; weißlich-gelblich, Bruch dunkelgrau, körnig-rau; Pz 4844
- 11 Ws Ältere gelbe Drehscheibenware; gelblich/hell orange, feinstsandig; Pz 8285-8286
- 12 Ws Ältere gelbe Drehscheibenware; gelblich, feinstsandig; LF Ber 2
- 13 Ws Ältere gelbe Drehscheibenware; gelblich/hell orange, körnig; Pz 4843-4844
- 14 Ws Ältere gelbe Drehscheibenware; gelblich, Bruch grau, feinkörnig-rau; Pz 1383
- 15 Ws Ältere gelbe Drehscheibenware; gelblich, Bruch bläulich-grau, feinkörnig; Pz 4844-4845
- 16 Ws Ältere gelbe Drehscheibenware; gelblich, feinstsandig; Pz 8282-8283
- 17 Ws Ältere gelbe Drehscheibenware; gelblich, Bruch schwarz, kreidig; Pz 1381-1383
- 18 Ws Ältere gelbe Drehscheibenware; gelblich, feinkörnig-rau; PZ 4844
- 19 Ws Ältere gelbe Drehscheibenware; gelblich, körnig-rau; PZ 1381-1383
- 20 Ws Ältere gelbe Drehscheibenware; gelblich, feinkörnig-sandig; Pz 8281-8283
- 21 Ws Ältere gelbe Drehscheibenware; bläulich-grau, körnig-rau; Pz 8279-8282
- 22 Ws Ältere gelbe Drehscheibenware; gelblich, Bruch dunkelgrau, kreidig; Pz 1386
- 23 Ws Ältere gelbe Drehscheibenware; gelblich/blaß orange, feinstsandig-kreidig; Pz 8285-8286

Abb. 74

- 1 Rs Ältere gelbe Drehscheibenware; Dm 10 cm, erh. 20 Grad; außen grau, innen gelblich, körnig; Pz. 8279-8280
- 2 Rs Ältere gelbe Drehscheibenware; Dm ?; gelblich, Bruch hellgrau, feinkörnig; Pz. 8283-8284
- 3 Rs Ältere gelbe Drehscheibenware; Dm 13 cm, erh. 60 Grad; bläulich, Bruch orange, grobsandig-rau; Pz. 1380-1383
- 4 Rs Ältere gelbe Drehscheibenware; Dm 14 cm, erh. 50 Grad; gelblich, außen eher kreidig, innen körnig-rau; Pz. 4859-4862
- 5 Rs Ältere gelbe Drehscheibenware; Dm 14 cm, erh. 42 Grad; gelb, Bruch grau, schwach sandig; LF Bereich 10
- 6 Rs Ältere gelbe Drehscheibenware; Dm 14 cm, erh. 54 Grad; hellgelb mit bläulichen Streifen, Bruch bläulichgrau, körnig-rau; Pz. 4859-4862
- 7 Rs Ältere gelbe Drehscheibenware; Dm 14 cm, erh. 40 Grad; gelblich, Bruch dunkelgrau, körnig-rau; LF Bereich 8

Abb. 75

- 1 Rs Ältere gelbe Drehscheibenware; Dm 9 cm, erh 24 Grad; LF Ber 3
- 2 Rs Ältere gelbe Drehscheibenware; Dm 8 cm, erh 36 Grad; Pz 4867-4868
- 3 Rs Ältere gelbe Drehscheibenware; Dm 10 cm, erh 40 Grad; LF Ber 3
- 4 Rs Ältere gelbe Drehscheibenware; Dm 8 cm, erh 32 Grad; LF Ber 1 a
- 5 Rs Ältere gelbe Drehscheibenware; Dm 11 cm, erh 50 Grad; Pz 4859 - 4862
- 6 Rs Ältere gelbe Drehscheibenware; Dm 11 cm (?), erh 30 Grad; Pz 4867 - 4868
- 7 Rs Ältere gelbe Drehscheibenware; Dm 13 cm, erh 50 Grad; LF Ber 5
- 8 Rs Ältere gelbe Drehscheibenware; Dm 10 cm, erh 38 Grad; LF Ber 1
- 9 Rs Ältere gelbe Drehscheibenware; Dm ?; LF Ber 4a
- 10 Rs Ältere gelbe Drehscheibenware; Dm ?; LF Ber 1 b
- 11 Rs Ältere gelbe Drehscheibenware; Dm 9 cm, erh 70 Grad; Pz 4867 - 4868

Abb. 76

- 1 Rs Ältere gelbe Drehscheibenware; Dm 10 cm, erh 24 Grad; Abhub Mutterboden
- 2 Rs Ältere gelbe Drehscheibenware; Dm 10 cm, erh 32 Grad; Pz 4843 - 4844
- 3 Rs Ältere gelbe Drehscheibenware; Dm 10 cm, erh 132 Grad; LF Ber 1
- 4 Rs Ältere gelbe Drehscheibenware; Dm 11 cm, erh 50 Grad; LF „Hinter Muffeln“
- 5 Rs Ältere gelbe Drehscheibenware; Dm 11 cm, erh 30 Grad; Pz 8283 - 8284
- 6 Rs Ältere gelbe Drehscheibenware; Dm 12 cm, erh 28 Grad; Pz 4844
- 7 Rs Ältere gelbe Drehscheibenware; Dm 13 cm, erh 114 Grad; LF

Abb. 77

- 1 Rs Ältere gelbe Drehscheibenware; Dm 10 cm, erh 26 Grad; LF Ber 5
- 2 Rs Ältere gelbe Drehscheibenware; Dm 11cm (?), erh 20 Grad; LF Ber 10
- 3 Rs Ältere gelbe Drehscheibenware; Dm 12 cm, erh 30 Grad ; LF Ber 10
- 4 Rs Ältere gelbe Drehscheibenware; Dm 12 cm, erh 64 Grad; Abhub Mutterboden
- 5 Rs Ältere gelbe Drehscheibenware; Dm 12 cm (?), erh 28 Grad; Pz 1386
- 6 Rs Ältere gelbe Drehscheibenware; Dm 12 cm, erh 34 Grad; Pz 4867-4868
- 7 Rs Ältere gelbe Drehscheibenware; Dm 14 cm, erh 30 Grad; Pz 8265-8266

Abb. 78

- 1 Rs Ältere gelbe Drehscheibenware; Dm 8 cm, erh 40 Grad; LF Ber 7 a
- 2 Rs Ältere gelbe Drehscheibenware; Dm 9 cm, erh 42 Grad; LF Ber 2 a
- 3 Rs Ältere gelbe Drehscheibenware; Dm 9 cm, erh 40 Grad; LF Ber 9 b
- 4 Rs Ältere gelbe Drehscheibenware; Dm 9 cm, erh 42 Grad; Pz 4859 - 4862

- 5 Rs Ältere gelbe Drehscheibenware; Dm 11 cm, erh 52 Grad; Abhub Mutterboden
- 6 Rs Ältere gelbe Drehscheibenware; Dm 11 cm, erh 36 Grad; Pz 1383
- 7 Rs Ältere gelbe Drehscheibenware; Dm 11 cm, erh 40 Grad; LF Ber X
- 8 Rs Ältere gelbe Drehscheibenware; Dm 11 cm, erh 24 Grad; Pz 4843 - 4844
- 9 Rs Ältere gelbe Drehscheibenware; Dm 12 cm, erh 40 Grad; LF Ber 1
- 10 Rs Ältere gelbe Drehscheibenware; Dm 10 cm, erh 40 Grad; Pz 4843 - 4844

Abb. 79

- 1 Rs Kanne Ältere gelbe Drehscheibenware; Dm 11 cm, erh. 44 Grad; außen grau, Bruch dunkelgrau, innen gelblich, feinsandig; Pz. 4859-4862
- 2 Tülle Ältere gelbe Drehscheibenware; gelblich, Bruch dunkelgrau, feinsandig; Pz. 4868
- 3 Rs Kanne Ältere gelbe Drehscheibenware; Dm 11 cm, erh. 54 Grad; gelb, Bruch grau, körnig; Pz. 8283-8284
- 4 Rs Kanne Ältere gelbe Drehscheibenware; Dm 12 cm, erh. 42 Grad; hellgrau mit gelblichem Anflug, feinkörnig-rau; Pz4867-4868
- 5 Rs Kanne Ältere gelbe Drehscheibenware; Dm ?; gelblich/hell orange, körnig; Pz. 8285-8286
- 6 Rs Kanne Ältere gelbe Drehscheibenware; Dm ?; hellgrau-weißlich; Pz. 4867-4868
- 7 Rs Kanne Ältere gelbe Drehscheibenware; Dm 10 cm, erh. 52 Grad; gelblich, feinsandig; Pz. 8286
- 8 Rs Kanne Ältere gelbe Drehscheibenware; Dm ?; gelblich/orange, Bruch grau, feinsandig; Pz. 8285-8286

Abb. 80

- 1 Rs Kanne Ältere gelbe Drehscheibenware; Dm 14 cm, erh 40 Grad; LF Ber 7
- 2 Rs Ältere gelbe Drehscheibenware; Dm 11 cm, erh 28 Grad; LF Ber 3 a
- 3 Rs Ältere gelbe Drehscheibenware; Dm 12 cm, erh 32 Grad; Pz 1383
- 4 Rs Ältere gelbe Drehscheibenware; Dm 11 cm, erh 34 Grad; LF Ber Z
- 5 Rs Ältere gelbe Drehscheibenware; Dm 112 cm, erh 26 Grad; Pz 4859 - 4862
- 6 Rs Ältere gelbe Drehscheibenware; Dm 12 cm, erh 42 Grad; Pz 8283 - 8284
- 7 Rs Ältere gelbe Drehscheibenware; Dm ?; Pz 4844
- 8 Rs Ältere gelbe Drehscheibenware; Dm 14 cm, erh 38 Grad; Pz 1386

Abb. 81

- 1 Rs und Ws Kanne Ältere gelbe Drehscheibenware; Dm 16 cm, erh 36 Grad; Bef 1725, FdNr 628
- 1a Rs Kanne Ältere gelbe Drehscheibenware; Dm 16 cm, erh 36 Grad; Bef 1725, FdNr 628

Abb. 82

- 1 Rs Kanne Ältere gelbe Drehscheibenware; Dm 12,5 cm, erh 42 Grad
- 2 Ws Ältere gelbe Drehscheibenware; Pz 1381
- 3 Ws Ältere gelbe Drehscheibenware; Pz 4659 - 4862
- 4 Rs Ältere gelbe Drehscheibenware; Dm 15 cm, erh 32 Grad; Dm 15 cm (?), erh 28 Grad; LF Ber 2 a
- 5 Rs Ältere gelbe Drehscheibenware; Dm 15 cm, erh 32 Grad; Bef 1562, Fd Nr 519
- 6 Ws Ältere gelbe Drehscheibenware; Pz 4867
- 7 Ws Ältere gelbe Drehscheibenware; LF

Abb. 83

- 1 Rs Tüllengriffschale Ältere gelbe Drehscheibenware; Dm 20 cm (?), erh 20 Grad; Pz 4867-4868

- 2 Rs Ältere gelbe Drehscheibenware; Dm ? ; Pz 1386
- 3 Rs Ältere gelbe Drehscheibenware; Dm ? ; Pz 1286
- 4 Rs Ältere gelbe Drehscheibenware; Dm 14 cm, erh 20 Grad; Pz 8284-8285
- 5 Rs Ältere gelbe Drehscheibenware; Dm 18, erh 26 Grad; Pz 4844
- 6 Rs Ältere gelbe Drehscheibenware; Dm 14 cm, erh 30 Grad; Pz 4859-4862
- 7 Rs Ältere gelbe Drehscheibenware; Dm 15 cm, erh 34 Grad; Schn 3022, Fl 1-2, Bef 1472, FdNr 415
- 8 Bs Ältere gelbe Drehscheibenware; Dm 8 cm; LF Ber 3
- 9 Bs Ältere gelbe Drehscheibenware; Dm 8 cm; Pz 8286
- 10 Bs Ältere gelbe Drehscheibenware; Dm 6 cm; LF Ber 1
- 11 Bs Ältere gelbe Drehscheibenware; Dm 10 cm; LF

Abb. 84

- 1 Bs Ältere gelbe Drehscheibenware; Dm 9 cm, hellgelb, Bruch grau, feinsandig/leicht kreidig; Dm 8 cm, Pz. 8279-8280
- 2 Bs Ältere gelbe Drehscheibenware; Dm 10 cm, hellgelb, Bruch grau, innen schwach sandig; Pz. 8281-8282
- 3 Bs Ältere gelbe Drehscheibenware; Dm 10 cm; gelblich, Bruch dunkelgrau/schwarz, körnig-rau; Pz. 4867-4868
- 4 Bs Ältere gelbe Drehscheibenware; Dm 10 cm; außen gelblichgrau, Bruch und innen grau, körnig-rau; Pz. 8279
- 5 Bs Ältere gelbe Drehscheibenware; Dm 14 cm; gelblich, Bruch hellgrau mit großen Hohlräumen, körnig-rau; Pz. 4867-4868
- 6 Bs Ältere gelbe Drehscheibenware; Dm 12 cm; gelb, Bruch schwarz, körnig-rau; Pz. 8279
- 7 Bs Ältere gelbe Drehscheibenware; Dm 13 cm; gelblich, Bruch grau, körnig und „mehlig“; Pz. 8286

Abb. 85

- 1 Rs Rotbemalete Elsässer Ware; Dm 13 cm, erh 44 Grad; Schn 6050, Fl 1-2, Bef 95, FdNr 53
- 2 Rs Kanne Rotbemalete Elsässer Ware; Dm 12 cm, erh 30 Grad; LF „Hinter Muffeln“
- 3 Tülle Rotbemalete Elsässer Ware; Pz 4867-4868
- 4 Henkel Rotbemalete Elsässer Ware; Schn 3267, Fl 1-2, Bef 1000, FdNr 420
- 5 Ws Rotbemalete Elsässer Ware; LF
- 6 Ws Rotbemalete Elsässer Ware; Pz 8286 - 8287
- 7 Ws Rotbemalete Elsässer Ware; Pz 8284 - 8285
- 8 Ws Rotbemalete Elsässer Ware; Pz 4859 - 4862
- 9 Ws Rotbemalete Elsässer Ware; Pz 8283 - 8284
- 10 Ws Rotbemalete Elsässer Ware; Schn 3830, Fl 1-2, Bef 942, FdNr 449
- 11 Ws Rotbemalete Elsässer Ware; Schn 6050, Fl 1-2, Bef 95, FdNr 53
- 12 Ws Rotbemalete Elsässer Ware; Pz 8283 - 8284
- 13 Ws Rotbemalete Elsässer Ware (?); Schn 4334/4434, Fl 1-2, Bef 95, FdNr 53
- 14 Henkel Rotbemalete Buocher Feinware; Pz 1381
- 15 Bs Rotbemalete (Elsässer ?) Ware; Schn 3627, Fl 1-2, Bef 1530, FdNr 510
- 16 Ws Rotbemalete Ware; LF
- 17 Ws Rotbemalete Ware; LF Schn 3830

Abb. 86

- 1 Rs Kanne; Dm 12 cm, erh. 60 Grad; braungrau, Bruch grau, sehr hart; Pz. 4867-4868
- 2 Rs; Dm 14 cm, erh. 34 Grad; dunkelgrau/schwarz, körnig-rau, gedreht (?); Pz. 4867-4868

- 3 Rs; Dm 14 cm, erh. 36 Grad; grau, Bruch und innen orange, körnig; Pz. 4867-4868
- 4 Rs; Dm 10 cm, erh. 50 Grad; dunkelbraun/schwarz, sandig-rau mit feinen Glimmeranteilen, wohl gedreht; Pz. 4644
- 5 Rs; Dm 12 cm (?), erh. 16 Grad; dunkelbraun/schwarz, sandig-rau, wohl gedreht; LF
- 6 Rs Schüssel; Dm 19 cm (?), erh. 22 Grad; bräunlich, Bruch dunkelgrau, körnig-rau; Pz. 8285-8286
- 7 Bs; Dm 8 cm; außen braun, Bruch und innen schwarz, sandig; Pz. 4867-4868
- 8 Bs (Linsenboden); außen dunkelgrau, innen braungrau, feinsandig; LF Bereich Y

Abb. 87

- 1 Rs Ältere graue Drehscheibenware; Dm 8 cm, erh 44 Grad; LF Ber 1
- 2 Rs Ältere graue Drehscheibenware; Dm 10 cm, erh 24 Grad; Pz 4860-4862
- 3 Rs Ältere graue Drehscheibenware; Dm 9 cm, erh 52 Grad; Abhub Mutterboden
- 4 Rs Ältere graue Drehscheibenware; Dm 10 cm, erh 30 Grad; Pz 4844
- 5 Rs Ältere graue Drehscheibenware; Dm 10, erh 90 Grad; Pz 1383
- 6 Rs Ältere graue Drehscheibenware; Dm 8 cm, erh 42 Grad; Pz 1381
- 7 Rs Ältere graue Drehscheibenware; Dm 9 cm, erh 24 Grad; LF Ber 9
- 8 Bs Ältere graue Drehscheibenware; Dm 9 cm, erh 24 Grad; Pz 1381
- 9 Bs Ältere graue Drehscheibenware; Dm 9 cm, erh 30 Grad; LF Ber 3
- 10 Bs Ältere graue Drehscheibenware; Dm 10 cm, erh 50 Grad; Pz 4843-4844
- 11 Bs Ältere graue Drehscheibenware; Dm 10 cm erh 30 Grad; LF Ber „Deist“
- 12 Rs Ältere graue Drehscheibenware; Dm 12 cm, erh 24 Grad; Pz 1383
- 13 Rs Ältere graue Drehscheibenware; Dm 12 cm, erh 44 Grad; LF Ber 2

Abb. 88

- 1 Rs Ältere graue Drehscheibenware; Dm 11 cm, erh 62 Grad; Schn 6050
- 2 Rs Ältere graue Drehscheibenware; Dm 12 cm, erh 24 Grad; LF
- 3 Rs Ältere graue Drehscheibenware; Dm 10 cm, erh 24 Grad; LF
- 4 Rs Ältere graue Drehscheibenware; Dm 12 cm, erh 48 Grad; LF
- 5 Rs Ältere graue Drehscheibenware; Dm 11 cm, erh 32 Grad; Pz 1380-1381
- 6 Rs Ältere graue Drehscheibenware; Dm 10 cm, erh 24 Grad; Pz 1381
- 7 Rs Ältere graue Drehscheibenware; Dm 10 cm, erh 30 Grad; Pz 1383
- 8 Bs Ältere graue Drehscheibenware; Dm 11 cm, erh 24 Grad; Pz 8283-8284

Abb. 89

- 1 Rs Ältere (?) graue Drehscheibenware; Dm 9 cm, erh 34 Grad; Pz 1381
- 2 Rs Ältere (?) graue Drehscheibenware; Dm 8 cm, erh 32 Grad; LF Ber 1 a
- 3 Rs Ältere (?) graue Drehscheibenware; Dm 10 cm, erh 26 Grad; Pz 1383
- 4 Rs Ältere (?) graue Drehscheibenware; Dm 10 cm, erh 32 Grad; LF Ber 3
- 5 Rs Ältere (?) graue Drehscheibenware; Dm 11 cm, erh 54 Grad; Pz 1383
- 6 Rs Ältere (?) graue Drehscheibenware; Dm 12 cm, erh 42 Grad; LF Ber 1 b
- 7 Rs Ältere (?) graue Drehscheibenware; Dm 10 cm, erh 26 Grad; LF Ber 7
- 8 Bs Ältere (?) graue Drehscheibenware; Dm 10 cm, erh 30 Grad; LF Ber 7
- 9 Rs Ältere (?) graue Drehscheibenware; Dm 10 cm, erh 38 Grad; LF Ber 1
- 10 Rs Ältere (?) graue Drehscheibenware; Dm 13 cm, erh 40 Grad; Pz 1383
- 11 Rs Ältere (?) graue Drehscheibenware; Dm 13 cm, erh 44 Grad; LF Ber 8 b

Abb. 90

- 1 Rs Ältere (?) graue Drehscheibenware; Dm 12 cm, erh 20 Grad; LF Ber 7 b
- 2 Rs Ältere (?) graue Drehscheibenware; Dm 12 cm, erh 20 Grad; Pz 8283-8284
- 3 Rs Ältere (?) graue Drehscheibenware; Dm 10 cm, erh 92 Grad; LF Ber 6
- 4 Rs Ältere (?) graue Drehscheibenware; Dm 10 cm, erh 24 Grad; LF Ber 6

- 5 Rs Ältere (?) graue Drehscheibenware; Dm 11 cm, erh 54 Grad; Pz 4843-4844
- 6 Rs Ältere (?) graue Drehscheibenware; Dm 11 cm, erh 24 Grad; Pz 1383
- 7 Rs Ältere (?) graue Drehscheibenware; Dm 12 cm, erh 32 Grad; LF Ber 1
- 8 Bs Ältere (?) graue Drehscheibenware; Dm 14 cm, erh 50 Grad; LF Ber B

Abb. 91

- 1 Rs Ältere graue Drehscheibenware; Dm 8 cm, erh 60 Grad; Pz 8281-8283
- 2 Rs Ältere graue Drehscheibenware; Dm 9 cm, erh 30 Grad; Pz 1380-1381
- 3 Rs Ältere graue Drehscheibenware; Dm 9 cm, erh 70 Grad; Abhub Mutterboden
- 4 Rs Ältere graue Drehscheibenware; Dm 10 cm, erh 30 Grad; LF Ber 1
- 5 Rs Ältere graue Drehscheibenware; Dm 10, erh 50 Grad; LF Ber Z
- 6 Rs Ältere graue Drehscheibenware; Dm 10 cm, erh 38 Grad; LF Ber 10
- 7 Rs Ältere graue Drehscheibenware; Dm 11 cm, erh 32 Grad; Abhub Mutterboden
- 8 Bs Ältere graue Drehscheibenware; Dm 10 cm, erh 24 Grad; LF Ber 3
- 9 Bs Ältere graue Drehscheibenware; Dm 11 cm, erh 44 Grad; LF Ber 1
- 10 Bs Ältere graue Drehscheibenware; Dm 11 cm, erh 26 Grad; Pz 1380-1381
- 11 Bs Ältere graue Drehscheibenware; Dm 12 cm, erh 36 Grad; LF Ber 1
- 12 Bs Ältere graue Drehscheibenware; Dm 12 cm, erh 30 Grad; LF Ber 2

Abb. 92

- 1 Rs Ältere graue Drehscheibenware; Dm 11 cm, erh 38 Grad; LF Ber 6
- 2 Rs Ältere graue Drehscheibenware; Dm 8 cm, erh 46 Grad; LF Ber 5
- 3 Rs Ältere graue Drehscheibenware; Dm 10 cm, erh 38 Grad; LF Ber 5
- 4 Rs Ältere graue Drehscheibenware; Dm 8 cm, erh 44 Grad; Pz 1383
- 5 Rs Ältere graue Drehscheibenware; Dm 10, erh 32 Grad; Pz 1383
- 6 Rs Ältere graue Drehscheibenware; Dm 9 cm, erh 64 Grad; LF Ber 7
- 7 Rs Ältere graue Drehscheibenware; Dm 15 cm; Bef 1530, FdNr 510
- 8 Bs Ältere graue Drehscheibenware; Dm 10 cm, erh 30 Grad; LF „Hinter Muffeln“
- 9 Bs Ältere graue Drehscheibenware; Dm ? ; LF Ber 7
- 10 Bs Ältere graue Drehscheibenware; Dm 10 cm, erh 32 Grad; LF Ber 1
- 11 Bs Ältere graue Drehscheibenware; Dm ? ; Pz 1380-1381
- 12 Bs Ältere graue Drehscheibenware; Dm 12 cm, erh 42 Grad; LF Ber 3 b
- 13 Rs Ältere graue Drehscheibenware; Dm 10 cm, erh 44 Grad; LF Ber 1 a
- 14 Rs Ältere graue Drehscheibenware; Dm 11 cm, erh 66 Grad; LF Ber Z

Abb. 93

- 1 Rs Ältere graue Drehscheibenware; Dm 12 cm, erh 32 Grad; Pz 1386
- 2 Rs Ältere graue Drehscheibenware; Dm 12 cm, erh 52 Grad; Pz 1382
- 3 Rs Ältere graue Drehscheibenware; Dm 12 cm, erh 28 Grad; Pz 1386-1387
- 4 Rs Ältere graue Drehscheibenware; Dm 14 cm, erh 50 Grad; Pz 4867-4868
- 5 Rs Ältere graue Drehscheibenware; Dm 14, erh 32 Grad; LF Ber Y
- 6 Rs Ältere graue Drehscheibenware; Dm 11 cm, erh 34 Grad; LF Ber 2
- 7 Rs Ältere graue Drehscheibenware; Dm 11 cm, erh 28 Grad; LF Ber 3
- 8 Bs Ältere graue Drehscheibenware; Dm 12 cm, erh 24 Grad; LF Ber 3

Abb. 94

- 1 Rs Kanne Ältere graue Drehscheibenware; Dm 13 cm, erh 34 Grad; LF Ber Y
- 2 Rs Kanne Ältere graue Drehscheibenware; Dm 10 cm, erh 52 Grad; Pz 1383
- 3 Tülle Ältere graue Drehscheibenware; Dm 10 cm, erh 130 Grad; Schn 3223/3224/3324, Fl 1-2, Bef 1201, FdNr 470
- 4 Rs Kanne Ältere graue Drehscheibenware; Dm 10 cm, erh 44 Grad; LF Ber 1

- 5 Rs Kanne Ältere graue Drehscheibenware; Dm 11 cm, erh 40 Grad; Schn 3427, Fl 1-2, Bef 1157, FdNr 584
- 6 Tülle Ältere graue Drehscheibenware; Dm 12 cm; LF
- 7 Rs Kanne Ältere graue Drehscheibenware; Dm 10 cm, erh 60 Grad; Schn 3830, Fl 1-2, Bef 949, FdNr 437
- 8 Rs Kanne Ältere graue Drehscheibenware; Dm 11 cm, erh 94 Grad; Schn 3931, Fl 2-3, Bef 1984, FdNr 620

Abb. 95

- 1 Rs Kanne Ältere graue Drehscheibenware; Dm 12 cm; Schn 3223/3224/3324, Fl 1-2, Bef 1201, FdNr 470
- 2 Rs Kanne Ältere graue Drehscheibenware; Dm 12 cm; Schn 3223/3224/3324, Fl 1-2, Bef 1201, FdNr 470
- 3 Tülle Ältere graue Drehscheibenware; Dm 12 cm, erh 28 Grad; Schn 3223/3224/3324, Fl 1-2, Bef 1201, FdNr 470
- 4 Rs Kanne Ältere graue Drehscheibenware; Dm 11 cm, erh 130 Grad; Schn 3971, Fl 2-3, Bef 1984, FdNr 620
- 5 Rs Kanne Ältere graue Drehscheibenware; Dm 11,5, erh 60 Grad; Schn 3830, Fl 1-2, Bef 947, FdNr 449

Abb. 96

- 1 Rs Jüngere graue Drehscheibenware; Dm 15 cm, erh 50 Grad; LF Ber 9 b
- 2 Rs Jüngere graue Drehscheibenware; Dm 15 cm, erh 40 Grad; LF Ber 10
- 3 Rs Jüngere graue Drehscheibenware; Dm 18 cm, erh 30 Grad; Pz 1380-1381
- 4 Rs Jüngere graue Drehscheibenware; Dm 13 cm, erh 46 Grad; LF Ber 8
- 5 Rs Jüngere graue Drehscheibenware; Dm 18 cm, erh 30 Grad; Schn 3325/3424/3425/3525/3526, Fl 1-2, Bef 1141, FdNr 469
- 6 Rs Jüngere graue Drehscheibenware; Dm 17 cm, erh 74 Grad; Schn 3223/3224/3324, Fl 1-2, Bef 1201, FdNr 470

Abb. 97

- 1 Rs Jüngere graue Drehscheibenware; Dm 12 cm, erh 32 Grad; Pz 1386-1387
- 2 Rs Jüngere graue Drehscheibenware; Dm 12 cm, erh 36 Grad; Pz 1383
- 3 Rs Jüngere graue Drehscheibenware; Dm 13 cm, erh 50 Grad; LF Ber 10
- 4 Rs Jüngere graue Drehscheibenware; Dm 12 cm, erh 34 Grad; Pz 1387
- 5 Rs Jüngere graue Drehscheibenware; Dm 14 cm, erh 50 Grad; LF Ber 10
- 6 Rs Jüngere graue Drehscheibenware; Dm 14 cm, erh 54 Grad; LF Ber 9 b
- 7 Rs Jüngere graue Drehscheibenware; Dm 14 cm, erh 50 Grad; LF Ber B
- 8 Rs Jüngere graue Drehscheibenware; Dm 15 cm, erh 20 Grad; LF Ber B

Abb. 98

- 1 Rs Jüngere graue Drehscheibenware; Dm 10 cm, erh 40 Grad; Pz 1387
- 2 Rs Jüngere graue Drehscheibenware; Dm 10 cm, erh 36 Grad; Pz 4843-4844
- 3 Rs Jüngere graue Drehscheibenware; Dm 11 cm, erh 40 Grad; Pz 4843-4844
- 4 Rs Jüngere graue Drehscheibenware; Dm 11 cm, erh 114 Grad; LF Ber E
- 5 Rs Jüngere graue Drehscheibenware; Dm 11 cm, erh 26 Grad; Pz 1387
- 6 Rs Jüngere graue Drehscheibenware; Dm 12 cm, erh 40 Grad; Pz 1387
- 7 Rs Jüngere graue Drehscheibenware; Dm 13 cm, erh 36 Grad; Pz 1386-1387
- 8 Rs Jüngere graue Drehscheibenware; Dm 12 cm, erh 20 Grad; Pz 1380-1381
- 9 Rs Jüngere graue Drehscheibenware; Dm 12 cm, erh 52 Grad; LF Ber 10

Abb. 99

- 1 Rs Jüngere graue Drehscheibenware; Dm 12 cm, erh 40 Grad; LF Ber 9 b
- 2 Rs Jüngere graue Drehscheibenware; Dm 12 cm, erh 20 Grad; Pz 1386
- 3 Rs Jüngere graue Drehscheibenware; Dm 13 cm, erh 50 Grad; Pz 1386
- 4 Rs Jüngere graue Drehscheibenware; Dm 13 cm, erh 46 Grad; Pz 1380-1381
- 5 Rs Jüngere graue Drehscheibenware; Dm 13 cm (?), erh 20 Grad; Pz 1386
- 6 Rs Jüngere graue Drehscheibenware; Dm 13 cm, erh 50 Grad; LF Ber 8 a
- 7 Rs Jüngere graue Drehscheibenware; Dm 13 cm, erh 50 Grad; LF Ber 10
- 8 Rs Jüngere graue Drehscheibenware; Dm 15 cm, erh 32 Grad; Pz 1386-1387

Abb. 100

- 1 Rs Jüngere graue Drehscheibenware; Dm 10 cm, erh 30 Grad; Pz 1386-1387
- 2 Rs Jüngere graue Drehscheibenware; Dm ? ; LF Ber 7 a
- 3 Rs Jüngere graue Drehscheibenware; Dm 11 cm, erh 50 Grad; Pz 1383
- 4 Rs Jüngere graue Drehscheibenware; Dm ? ; Pz 1383
- 5 Rs Jüngere graue Drehscheibenware; Dm ? ; Pz 4843-4844
- 6 Rs Jüngere graue Drehscheibenware; Dm 12 cm, erh 34 Grad; Pz 1386-1387
- 7 Rs Jüngere graue Drehscheibenware; Dm 12 cm, erh 24 Grad; Pz 1380-1381
- 8 Rs Jüngere graue Drehscheibenware; Dm 12 cm, erh 48 Grad; Abhub Mutterboden
- 9 Rs Jüngere graue Drehscheibenware; Dm 12 cm, erh 20 Grad; Pz 4843-4844
- 10 Rs Jüngere graue Drehscheibenware; Dm 12 cm, erh 56 Grad; LF Ber 5 b
- 11 Rs Jüngere graue Drehscheibenware; Dm 12 cm, erh 94 Grad; Pz 1381

Abb. 101

- 1 Rs Jüngere graue Drehscheibenware; Dm 11 cm, erh 34 Grad; LF Ber 1
- 2 Rs Jüngere graue Drehscheibenware; Dm ? ; LF Ber 1 b
- 3 Rs Jüngere graue Drehscheibenware; Dm 12 cm, erh 62 Grad; LF Ber 5 b
- 4 Rs Jüngere graue Drehscheibenware; Dm ? ; LF Ber 10
- 5 Rs Jüngere graue Drehscheibenware; Dm 11 cm, erh 46 Grad; LF Ber 1 a
- 6 Rs Jüngere graue Drehscheibenware; Dm 12 cm, erh 30 Grad; LF Ber E
- 7 Rs Jüngere graue Drehscheibenware; Dm 12 cm, erh 44 Grad; Pz 1387
- 8 Rs Jüngere graue Drehscheibenware; Dm 11 cm, erh 32 Grad; LF Ber 9 b
- 9 Rs Jüngere graue Drehscheibenware; Dm 13 cm, erh 40 Grad; Pz 1387
- 10 Rs Jüngere graue Drehscheibenware; Dm 13 cm (?), erh 22 Grad; Pz 1383
- 11 Rs Jüngere graue Drehscheibenware; Dm 13 cm, erh 93 Grad; Pz 1383

Abb. 102

- 1 Rs Jüngere graue Drehscheibenware; Dm 14 cm, erh 50 Grad; LF Ber 7 a
- 2 Rs Jüngere graue Drehscheibenware; Dm 15 cm, erh 28 Grad; LF Ber 4 b
- 3 Rs Jüngere graue Drehscheibenware; Dm 15 cm, erh 52 Grad; Pz 1386
- 4 Rs Jüngere graue Drehscheibenware; Dm 15 cm (?), erh 28 Grad; LF Ber 10
- 5 Rs Jüngere graue Drehscheibenware; Dm 16 cm, erh 56 Grad; LF Ber 10
- 6 Rs Jüngere graue Drehscheibenware; Dm 16 cm, erh 38 Grad; Pz 1380-1381
- 7 Rs Jüngere graue Drehscheibenware; Dm 18 cm, erh 22 Grad; Abhub Mutterboden

Abb. 103

- 1 Rs Jüngere graue Drehscheibenware; Dm 14 cm, erh 38 Grad; LF Ber 4 b
- 2 Rs Jüngere graue Drehscheibenware; Dm 17 cm, erh 36 Grad; Pz 1386
- 3 Rs Jüngere graue Drehscheibenware; Dm 13 cm, erh 60 Grad; LF Ber B
- 4 Rs Jüngere graue Drehscheibenware; Dm 12 cm, erh 52 Grad; LF Ber 9 b
- 5 Rs Jüngere graue Drehscheibenware; Dm 14 cm, erh 28 Grad; LF Ber 10

Abb. 104

- 1 Rs Jüngere graue Drehscheibenware; Dm 9 cm, erh 32 Grad; LF Ber 1
- 2 Rs Jüngere graue Drehscheibenware; Dm 10 cm, erh 34 Grad; LF Ber 1
- 3 Rs Jüngere graue Drehscheibenware; Dm 12 cm, erh 30 Grad; LF Ber 1
- 4 Rs Jüngere graue Drehscheibenware; Dm 12 cm (?), erh 20 Grad; Pz 8285-8286
- 5 Rs Jüngere graue Drehscheibenware; Dm 10 cm, erh 40 Grad; Pz 1383
- 6 Rs Jüngere graue Drehscheibenware; Dm 12 cm, erh 40 Grad; Pz 1386
- 7 Rs Jüngere graue Drehscheibenware; Dm 11 cm, erh 32 Grad; Pz 1383
- 8 Rs Jüngere graue Drehscheibenware; Dm 13 cm, erh 26 Grad; Pz 1386

Abb. 105

- 1 Rs Krug Jüngere graue Drehscheibenware; Dm 9 cm, erh 32 Grad; Pz 4859-4862
- 2 Rs Krug Jüngere graue Drehscheibenware; Dm 9 cm, erh 44 Grad; Schn 4334, Fl 1-2, Bef 1531, FdNr 511
- 3 Rs Krug Jüngere graue Drehscheibenware; Dm 10 cm (?), erh 16 Grad; Schn 3629/3729, Fl 3-4, Bef 1916, FdNr 602
- 4 Ausgußtülle Jüngere graue Drehscheibenware; LF
- 5 Rs Krug Jüngere graue Drehscheibenware; Dm 12 cm (?), erh 20 Grad; Schn 3830, Fl 1-2, Bef 949, FdNr 437
- 6 Rs Jüngere graue Drehscheibenware; Dm 12 cm, erh 40 Grad; Schn 3325/3424/3425/3525/3526, Fl 1-2, Bef 1141, FdNr 469
- 7 Rs Bügelkanne Jüngere graue Drehscheibenware; Dm 11 cm (?), erh 32 Grad; Pz 4844
- 8 Rs Henkeltopf (?) Jüngere graue Drehscheibenware; Dm 12 cm, erh 34 Grad; Pz 1383

Abb. 106

- 1 Rs Feldflasche Jüngere graue Drehscheibenware; Dm 2,5 cm, erh 170 Grad; Pz 8285-8286
- 2 Rs Feldflasche Jüngere graue Drehscheibenware; Dm 3 cm, erh 52 Grad; Pz 1383
- 3 Feldflaschenfragment Jüngere graue Drehscheibenware; Dm 2,5 cm, erh 360 Grad; Schn 3629/3729, Fl 3-4, Bef 1916, FdNr 602
- 4 Lämpchenfragment Jüngere graue Drehscheibenware; Dm 10 cm (?), erh 20 Grad
- 5 Rs Lämpchen Jüngere graue Drehscheibenware; Dm 10 cm, erh 60 Grad; Pz 1386-1387
- 6 Rs Becher Jüngere graue Drehscheibenware; Dm 9 cm, erh 22 Grad;
- 7 Bs Jüngere graue Drehscheibenware; Dm 12 cm, erh 44 Grad; Pz 1385
- 8 Signalhornfragment Jüngere graue Drehscheibenware; Pz 3830

Abb. 107

- 1 Deckel Jüngere graue Drehscheibenware; Dm 11 cm; Schn 4334, Fl 1-2, Bef 1531, FdNr 511
- 2 Deckelfragment Jüngere graue Drehscheibenware; Dm 10 cm, erh 40 Grad; LF Ber E
- 3 Deckelgriff Jüngere graue Drehscheibenware; Schn 3325/3424/3425/3525/3526, Fl 1-2, Bef 1141, FdNr 469
- 4 Deckelfragment Jüngere graue Drehscheibenware; Dm 6,5 cm, erh 120 Grad; LF
- 5 Deckelfragment Jüngere graue Drehscheibenware; Dm 14 cm, erh 110 Grad; LF
- 6 Deckelfragment Jüngere graue Drehscheibenware; Dm 11 cm, erh 40 Grad; Pz 1380-1381
- 7 Deckelgriff Jüngere graue Drehscheibenware; Schn 3829, Fl 1-2, bef 948, FdNr 450
- 8 Deckelfragment Jüngere graue Drehscheibenware; Dm 12 cm, erh 44 Grad; Pz 1387
- 9 Deckelfragment Jüngere graue Drehscheibenware; Dm 12 cm, erh 32 Grad; LF Ber 6 b

Abb. 108

- 1 Rs Deckel Jüngere graue Drehscheibenware; Dm 11 cm, erh 50 Grad; Pz 4859-4862
- 2 Rs Deckel Jüngere graue Drehscheibenware; Dm 11 cm (?); Pz 1386
- 3 Rs Deckel Jüngere graue Drehscheibenware; Dm 12 cm, erh 40 Grad; Pz 8281-8283
- 4 Rs Deckel Jüngere graue Drehscheibenware; Dm 11 cm, erh 20 Grad; Pz 1382
- 5 Rs Deckel Jüngere graue Drehscheibenware; Dm 12 cm, erh 50 Grad; Pz 1383
- 6 Rs Deckel Jüngere graue Drehscheibenware; Dm 11 cm, erh 40 Grad; Pz 1381
- 7 Rs Deckel Jüngere graue Drehscheibenware; Dm 13 cm, erh 78 Grad; Pz 1380-1381
- 8 Rs Deckel Jüngere graue Drehscheibenware; Dm 14 cm, erh 48 Grad; Pz 1380-1382

Abb. 109

- 1 Rs Kanne oxidierend gebrannte Drehscheibenware; Dm 12 cm, erh 32 Grad; LF Ber 5
- 2 Rs Kanne oxidierend gebrannte Drehscheibenware; Dm 10 cm, erh 34 Grad; LF Ber 6 a
- 3 Rs Kanne oxidierend gebrannte Drehscheibenware; Dm 12 cm, erh 30 Grad; Pz 4859-4862
- 4 Rs oxidierend gebrannte Drehscheibenware; Dm 10 cm, erh 38 Grad; Pz 1386
- 5 Rs oxidierend gebrannte Drehscheibenware; Dm 10 cm, erh 34 Grad; LF Ber 10
- 6 Rs Kanne oxidierend gebrannte Drehscheibenware; Dm 10 cm, erh 92 Grad; LF oberer Abraum

Abb. 110

- 1 Rs Jüngere Drehscheibenware (ox); Dm 10 cm, erh 32 Grad; Pz 1386-1387
- 2 Rs Jüngere Drehscheibenware (ox); Dm 10 cm, erh 38 Grad; Pz 1383
- 3 Rs Jüngere Drehscheibenware (ox); Dm 10 cm, erh 30 Grad; Pz 1386-1387
- 4 Rs Jüngere Drehscheibenware (ox); Dm 10 cm, erh 38 Grad; Pz 1383
- 5 Rs Jüngere Drehscheibenware (ox); Dm 12 cm, erh 50 Grad; Pz 1386-1387
- 6 Rs Jüngere Drehscheibenware (ox); Dm 12 cm, erh 56 Grad; LF Ber 3
- 7 Rs Jüngere Drehscheibenware (ox); Dm 12 cm (?), erh 22 Grad; LF Ber 10
- 8 Rs Jüngere Drehscheibenware (ox); Dm 13 cm, erh 50 Grad; LF Ber 8 a
- 9 Rs Jüngere Drehscheibenware (ox); Dm 12 cm, erh 48 Grad; Pz 1386-1387
- 10 Rs Jüngere Drehscheibenware (ox); Dm 11 cm, erh 300 Grad; Schn 5343, Fl 2-3, Bef 1094, FdNr 281
- 11 Rs Jüngere Drehscheibenware (ox); Dm 12 cm, erh 72 Grad; Schn 3629/3729, Fl 3-4, Bef 1930, FdNr 609

Abb. 111

- 1 Rs Jüngere Drehscheibenware (ox); Dm 13 cm, erh 82 Grad; Schn 3830, Fl 0-1, Bef 943/950/1587, FdNr 403
- 2 Rs Jüngere Drehscheibenware (ox); Dm 13 cm, erh 46 Grad; LF oberer Abraum
- 3 Rs Jüngere Drehscheibenware (ox); Dm 14 cm, erh 40 Grad; LF Ber 10
- 4 Rs Jüngere Drehscheibenware (ox); Dm 13 cm, erh 32 Grad; Pz 4843-4844
- 5 Rs Jüngere Drehscheibenware (ox); Dm ? ; LF Ber 10
- 6 Rs Jüngere Drehscheibenware (ox); Dm ? ; Pz 1386
- 7 Rs Jüngere Drehscheibenware (ox); Dm ? ; LF Ber 10
- 8 Rs Jüngere Drehscheibenware (ox); Dm 14 cm (?); Pz 4843-4844

Abb. 112

- 1 Deckel Jüngere Drehscheibenware (ox) (?); Dm 11,5 cm, erh 64 Grad; LF Ber B
- 2 Deckelfragment (?) Jüngere Drehscheibenware (ox) (?); Dm 11 cm, erh 52 Grad; Pz 8286

- 3 Deckelfragment Jüngere Drehscheibenware (ox); Dm 13 cm, erh 66 Grad; Pz 8280-8282
- 4 Deckelfragment Jüngere Drehscheibenware (ox); Dm größer als 16 cm, erh 62 Grad; LF Ber 1 b
- 5 Deckelfragment Jüngere Drehscheibenware (ox); Dm 13 cm, erh 42 Grad; Pz 8285-8286
- 6 Deckelfragment Jüngere Drehscheibenware (ox); Dm 10 cm, erh 64 Grad; LF Ber 1
- 7 Deckelgriff Jüngere Drehscheibenware (ox); LF Ber 5 b
- 8 Deckelfragment Jüngere Drehscheibenware (ox); Dm 12 cm, erh 24 Grad; LF Ber 1
- 9 Deckelfragment Jüngere Drehscheibenware (ox); Dm 14 cm, erh 44 Grad; Pz 8285-8286

Abb. 113

- 1 Rs glasierte Drehscheibenware; Dm 11 cm, erh 38 Grad; Pz 1388
- 2 Rs glasierte Jüngere Drehscheibenware; Dm 11 cm, erh 66 Grad; LF oberer Abraum
- 3 Rs glasierte Jüngere Drehscheibenware; Dm 16 cm (?), erh 22 Grad; Pz 4844
- 4 Rs glasierte Drehscheibenware; Dm 13 cm, erh 80 Grad; LF Ber 7 a
- 5 Rs glasierte Drehscheibenware; Dm ? ; Pz 4844
- 6 Rs glasierte Drehscheibenware; Dm ? ; Pz 1386
- 7 Rs glasierte Drehscheibenware; Dm ? ; Pz 4867-4868
- 8 Rs glasierte Drehscheibenware; Dm 16 cm, erh 66 Grad; Pz 8281-8283
- 9 Rs glasierte Drehscheibenware; Dm 15 cm, erh 54 Grad; Pz 8279-8280
- 10 Rs glasierte Jüngere Drehscheibenware; Dm ? ; Pz 4844

Abb. 114

- 1 Rs Fettfänger glasierte Drehscheibenware; Dm ? ; LF Ber 4
- 2 Rs Fettfänger glasierte Drehscheibenware; Dm ? ; LF Ber 5
- 3 Rs Fettfänger glasierte Drehscheibenware; Dm ? ; LF
- 4 Rs Fettfänger glasierte Drehscheibenware; Dm ? ; Abhub Mutterboden
- 5 Rs Becken glasierte Drehscheibenware; Dm ? ; Pz 1387
- 6 Rs glasierte Drehscheibenware; Dm 20 cm (?) ; Pz 1383
- 7 Rs glasierte Drehscheibenware; Dm 15 cm, erh 20 Grad; LF Ber A
- 8 Rs glasierte Drehscheibenware; Dm 12 cm, erh 50 Grad; Schn 4235, Fl 1-2, Bef 1578, FdNr 531

Abb. 115

- 1 Rs Tüllengriffpfanne glasierte Drehscheibenware; Dm ? ; Schn 3325/3424/ 3425/3525/3526, Fl 1-2, Bef 1141, FdNr 469
- 2 Rs Tüllengriffpfanne (?) glasierte Drehscheibenware; Dm ? ; Schn 3828, Bef 942
- 3 Rs Tüllengriffpfanne (?) glasierte Drehscheibenware; Dm 13 cm, erh 44 Grad; LF
- 4 Bs Tüllengriffpfanne glasierte Drehscheibenware; Dm ? ; LF Ber 5
- 5 Fuß Tüllengriffpfanne glasierte Drehscheibenware; Pz 1381-1382
- 6 Fuß Tüllengriffpfanne glasierte Drehscheibenware; ; Pz 1380
- 7 Fuß Tüllengriffpfanne glasierte Drehscheibenware; Pz 1388
- 8 Fuß Tüllengriffpfanne glasierte Drehscheibenware; LF Ber 7 b
- 9 Rs Becher glasierte Drehscheibenware; Dm 9 cm, erh 32 Grad; LF Ber 7 A
- 10 Fragment Miniaturgefäß glasierte Drehscheibenware; LF Ber 7

Abb. 116

- 1 Rs Mayener steinzeugartige Ware; Dm 11 cm (?); Pz 1381-1382
- 2 Rs Pingsdorf-Ware; Dm 9 cm, erh 70 Grad; LF Ber 4
- 3 Ws Pingsdorf-Ware; Pz 8281-8282

- 4 Ws Pingsdorf-Ware; LF "Hinter Muffeln"
- 5 Rs Protosteinzeug; Dm 7 cm, erh 30 Grad; Pz 4748
- 6 Ws Siegburger Steinzeug; Pz 4867-4868

Abb. 117

- 1 Rs Becher Steinzeug; Dm 6 cm, erh 120 Grad; Schn 3325/3424/3425/3525/3526, Fl 1-2, Bef 1141, FdNr 469
- 2 Fragment Flasche Steinzeug; LF Ber 5
- 3 Rs Becher Steinzeug; Dm 8 cm, erh 32 Grad; Schn 4233, Bef 1576, FdNr 529
- 4 Fragment Flasche Steinzeug; Pz 4859-4862
- 5 Rs Becher Steinzeug; Dm 7 cm, erh 24 Grad; Schn 4233, Fl 1-2, Bef 1574, FdNr 527
- 6 Rs Becher Steinzeug; Dm 7 cm, erh 70 Grad; Pz 1388
- 7 Bs Becher Steinzeug; Dm 5 cm; LF Ber 7
- 8 Bs Becher Steinzeug; Dm 9 cm; Pz 8281-8283
- 9 Bs Becher Steinzeug; Dm 5 cm; Pz 8279-8281
- 10 Bs Becher Steinzeug; Dm 9 cm; Pz 4844
- 11 Ws Becher Steinzeug; Bef 1576, FdNr 529

Abb. 118

- 1 Rs Steinzeug; Dm 8 cm; Pz 1386-1387
- 2 Bs Becher Steinzeug; Dm 9 cm; Pz 8284-8285
- 3 Bs Becher Steinzeug; Dm 13 cm; Schn 4233, Bef 1576, FdNr 529
- 4 Fragment Ziegeltondeckel; Dm 15 cm, erh 94 Grad; LF Ber 10

Abb. 119

- 1 Rs oxidierend gebrannte Becherkachel; Dm ? ; Pz 8279
- 2 Rs oxidierend gebrannte Becherkachel; Dm 11 cm, erh 30 Grad; Pz 1383
- 3 Rs oxidierend gebrannte Becherkachel; Dm ? ; Pz 8283-8284
- 4 Rs oxidierend gebrannte Becherkachel; Dm 8 cm (?), erh 16 Grad; Pz 4844
- 5 Rs oxidierend gebrannte Becherkachel; Dm 9 cm, erh 30 Grad; Pz 4859-4862
- 6 Oxidierend gebrannte Becherkachel; Dm 10 cm, erh 360 Grad; Schn 4535-4536, Fl 1-2, Bef 1585, FdNr 576
- 7 Rs oxidierend gebrannte Becherkachel; Dm 12 cm, erh 30 Grad; LF Ber 10
- 8 Rs oxidierend gebrannte Napfkachel; Dm 15 cm (?), erh 20 Grad; LF Ber 10
- 9 Rs oxidierend gebrannte Napfkachel; Dm 15 cm, erh 50 Grad; LF Ber 7

Abb. 120

- 1 Rs oxidierend gebrannte Becherkachel; Dm 8 cm, erh 32 Grad ; Pz 4859-4862
- 2 Rs oxidierend gebrannte Becherkachel; Dm 10 cm, erh 22 Grad; LF
- 3 Rs oxidierend gebrannte Becherkachel; Dm 11 cm, erh 28; Pz 1386
- 4 Rs oxidierend gebrannte Becherkachel; Dm 12 cm., erh 24 Grad; Pz 1383
- 5 Rs oxidierend gebrannte Becherkachel; Dm 12 cm, erh 48 Grad; Schn 3830, Fl 0-1, Bef 943/950/1587, FdNr 403
- 6 Rs oxidierend gebrannte Becherkachel; Dm 13 cm (?), erh 26 Grad; LF Ber 10
- 7 Rs oxidierend gebrannte Becherkachel; Dm 12 cm (?), erh 26 Grad; Pz 4843-4844

Abb. 121

- 1 Rs reduzierend gebrannte Becherkachel; Dm 8 cm (?); Pz 1383
- 2 Rs reduzierend gebrannte Becherkachel; Dm 9 cm, erh 32 Grad; Pz 4844
- 3 Rs reduzierend gebrannte Becherkachel; Dm 8 cm, erh 80 Grad; LF Ber B
- 4 Rs reduzierend gebrannte Becherkachel; Dm 10 cm, erh 26 Grad; LF Ber 6 b
- 5 Rs reduzierend gebrannte Becherkachel; Dm 10 cm, erh 30 Grad; LF

- 6 Rs reduzierend gebrannte Becherkachel; Dm 11 cm, erh 30 Grad; LF Ber 10
- 7 Rs reduzierend gebrannte Becherkachel; Dm 11 cm, erh 26 Grad; Pz 1383
- 8 Rs reduzierend gebrannte Becherkachel; Dm 12 cm, erh 32 Grad; Pz 1383
- 9 Rs reduzierend gebrannte Napfkachel; Dm 13 cm, erh 24 Grad; LF Ber 10
- 10 Rs reduzierend gebrannte Becherkachel; Dm 12 cm (?), erh 18 Grad; LF Ber 8 b

Abb. 122

- 1 Rs reduzierend gebrannte Becherkachel; Dm 10 cm, erh 34 Grad; LF Ber 6 a
- 2 Rs reduzierend gebrannte Becherkachel; Dm 11 cm, erh 40 Grad; LF Ber 10
- 3 Rs reduzierend gebrannte Becherkachel; Dm 12 cm, erh 36 Grad; Pz 1387
- 4 Rs reduzierend gebrannte Becherkachel; Dm 13 cm, erh 26 Grad; LF Ber 10
- 5 Rs reduzierend gebrannte Becherkachel; Dm 13 cm, erh 24 Grad; Pz 1383
- 6 Rs reduzierend gebrannte Becherkachel; Dm 13 cm, erh 50 Grad; Pz 1383
- 7 Rs reduzierend gebrannte Becherkachel; Dm 13 cm, erh 34 Grad; Pz 4843-4844
- 8 Rs reduzierend gebrannte Becherkachel; Dm 13 cm, erh 40 Grad; Pz 8285-8286
- 9 Rs reduzierend gebrannte Becherkachel; Dm 14 cm, erh 40 Grad; Schn 3830, Fl 0-1, Bef 943/950/1587, FdNr 403

Abb. 123

- 1 Rs reduzierend gebrannte Napfkachel; Dm 15 cm, erh 54 Grad; Pz 1386-1387
- 2 Rs reduzierend gebrannte Napfkachel; Dm 17 cm, erh 26 Grad; Schn 3930, Fl 0-1, Bef 949/1004, FdNr 402
- 3 Rs reduzierend gebrannte Napfkachel; Dm 18 cm, erh 36 Grad; LF
- 4 Rs reduzierend gebrannte Becherkachel; Dm 8 cm, erh 42 Grad; Pz 1384
- 5 Rs reduzierend gebrannte Becherkachel; Dm 8 cm, erh 60 Grad; Pz 1384
- 6 Rs reduzierend gebrannte Becherkachel; Dm 13 cm (?), erh 20 Grad; Pz 1381
- 7 Rs reduzierend gebrannte Becherkachel; Dm 10 cm, erh 62 Grad; LF Ber 5 b
- 8 Rs reduzierend gebrannte Becherkachel; Dm 13 cm, erh 24 Grad; Pz 4867-4868
- 9 Rs reduzierend gebrannte Napfkachel; Dm 14 cm, erh 80 Grad; Abhub Mutterboden

Abb. 124

- 1 Rs reduzierend gebrannte Napfkachel; Dm 15 cm, erh 24 Grad; Pz 1383
- 2 Rs reduzierend gebrannte Napfkachel; Dm 16 cm, erh 34 Grad; Pz 1380-1381
- 3 Rs reduzierend gebrannte Tellerkachel; Dm 13 cm, erh 90 Grad; Schn 3930, Fl 0-1, Bef 949/1004, FdNr 402
- 4 Bs reduzierend gebrannte Becherkachel; Dm 4 cm; Pz 4859-4862
- 5 Bs reduzierend gebrannte Becherkachel; Dm 4 cm; LF Ber B
- 6 Bs reduzierend gebrannte Becherkachel; Dm 4 cm; Abhub Mutterboden
- 7 Bs reduzierend gebrannte Becherkachel; Dm 4 cm; LF Ber B
- 8 Bs reduzierend gebrannte Becherkachel; Dm 5 cm; LF Ber Y
- 9 Bs reduzierend gebrannte Napfkachel; Dm 4 cm; Pz 8281-8283
- 10 Bs reduzierend gebrannte Becherkachel; Dm 4 cm; LF Ber 3
- 11 Bs reduzierend gebrannte Becherkachel; Dm 4 cm; LF Ber B
- 12 Bs reduzierend gebrannte Becherkachel; Dm 5 cm; LF Ber Y
- 13 Bs reduzierend gebrannte Becherkachel; Dm 6 cm; Pz 8286-8287

Abb. 125

- 1 Rs oxidierend gebrannte Viereckkachel; Pz 4867-4868
- 2 Rs oxidierend gebrannte Viereckkachel; Pz 1387
- 3 Rs oxidierend gebrannte Viereckkachel; LF Ber 1
- 4 Bs oxidierend gebrannte Viereckkachel; Pz 4843-4844
- 5 Bs oxidierend gebrannte Viereckkachel; Pz 1380-1381

- 6 Bs oxidierend gebrannte Viereckkachel; Pz 1382
- 7 Bs oxidierend gebrannte Viereckkachel; LF Ber 10
- 8 Bs oxidierend gebrannte Viereckkachel; Pz 1381-1382
- 9 Bs oxidierend gebrannte Viereckkachel; Pz 8279
- 10 Bs oxidierend gebrannte Viereckkachel; LF Ber 10 b
- 11 Bs oxidierend gebrannte Viereckkachel; LF Ber 9 b

Abb. 126

- 1 Rs reduzierend gebrannte Viereckkachel; Pz 1381
- 2 Rs reduzierend gebrannte Viereckkachel; Pz 1386
- 3 Rs reduzierend gebrannte Viereckkachel; Pz 1383
- 4 Bs reduzierend gebrannte Viereckkachel; Pz 1386
- 5 Bs reduzierend gebrannte Viereckkachel, Abhub Mutterboden
- 6 Bs reduzierend gebrannte Viereckkachel; Pz 4843-4844
- 7 Bs reduzierend gebrannte Viereckkachel; Pz 1387
- 8 Bs reduzierend gebrannte Viereckkachel; Pz 1386-1387
- 9 Bs reduzierend gebrannte Viereckkachel; Pz 1382
- 10 Bs reduzierend gebrannte Viereckkachel; LF Ber 9 b
- 11 Bs reduzierend gebrannte Viereckkachel; Pz 4843-4844
- 12 Bs reduzierend gebrannte Viereckkachel; LF Ber 9 b
- 13 Bs reduzierend gebrannte Viereckkachel; LF Ber 5 b
- 14 Bs reduzierend gebrannte Viereckkachel; Pz 1382
- 15 Bs reduzierend gebrannte Viereckkachel; LF Ber 7 b

Abb. 127

- 1 Rs reduzierend gebrannte Viereckkachel; LF Ber 8 b
- 2 Rs reduzierend gebrannte Viereckkachel; LF Ber 10
- 3 Rs reduzierend gebrannte Viereckkachel; Pz 1383
- 4 Bs reduzierend gebrannte Viereckkachel; Pz 1386
- 5 Bs reduzierend gebrannte Viereckkachel, LF Ber 9 b
- 6 Bs reduzierend gebrannte Viereckkachel; Pz 1383
- 7 Bs reduzierend gebrannte Viereckkachel; Pz 1380-1381
- 8 Bs reduzierend gebrannte Viereckkachel; Pz 1380-1381
- 9 Bs reduzierend gebrannte Viereckkachel; Pz 1382
- 10 Bs reduzierend gebrannte Viereckkachel; Pz 1383
- 11 Bs reduzierend gebrannte Viereckkachel; LF Ber 7 b
- 12 Bs reduzierend gebrannte Viereckkachel; Pz 1386

Abbildungsnachweise:

Titelseite:

Foto LAD (B. Hausner, Karlsruhe)

Textabb. 1 und 2:

nach Posterpräsentation AFAM-Kolloquium Nancy 2005 (Damminger/Gross)

Umzeichnungen Abb. 1 – 127:

Th. Schwarz (Oberurbach)

Abbildungen



Abb. 1 Grubenhaus 6



Abb. 2 Grubenhaus 14

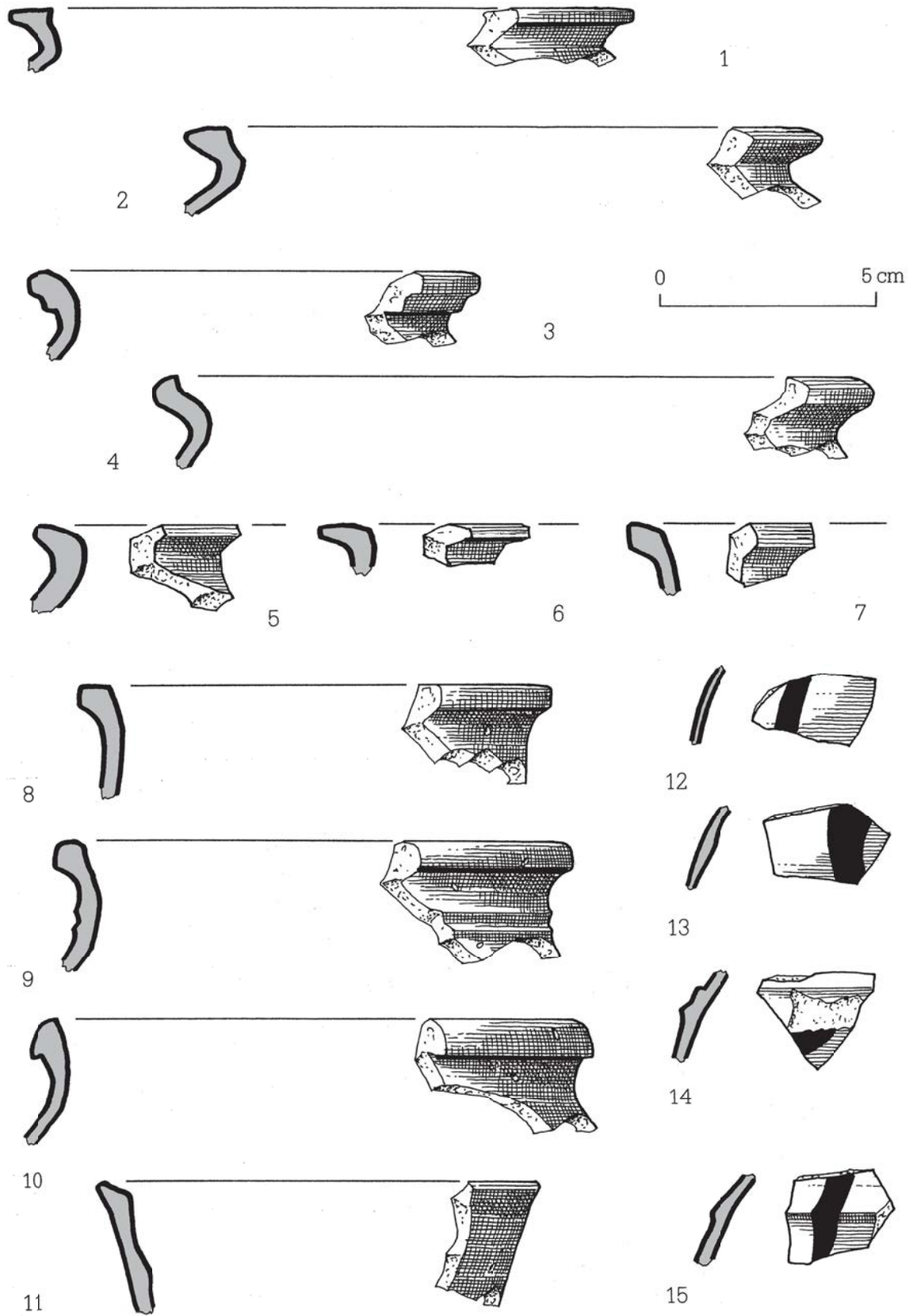

Abb. 3 Grubenhaus 14

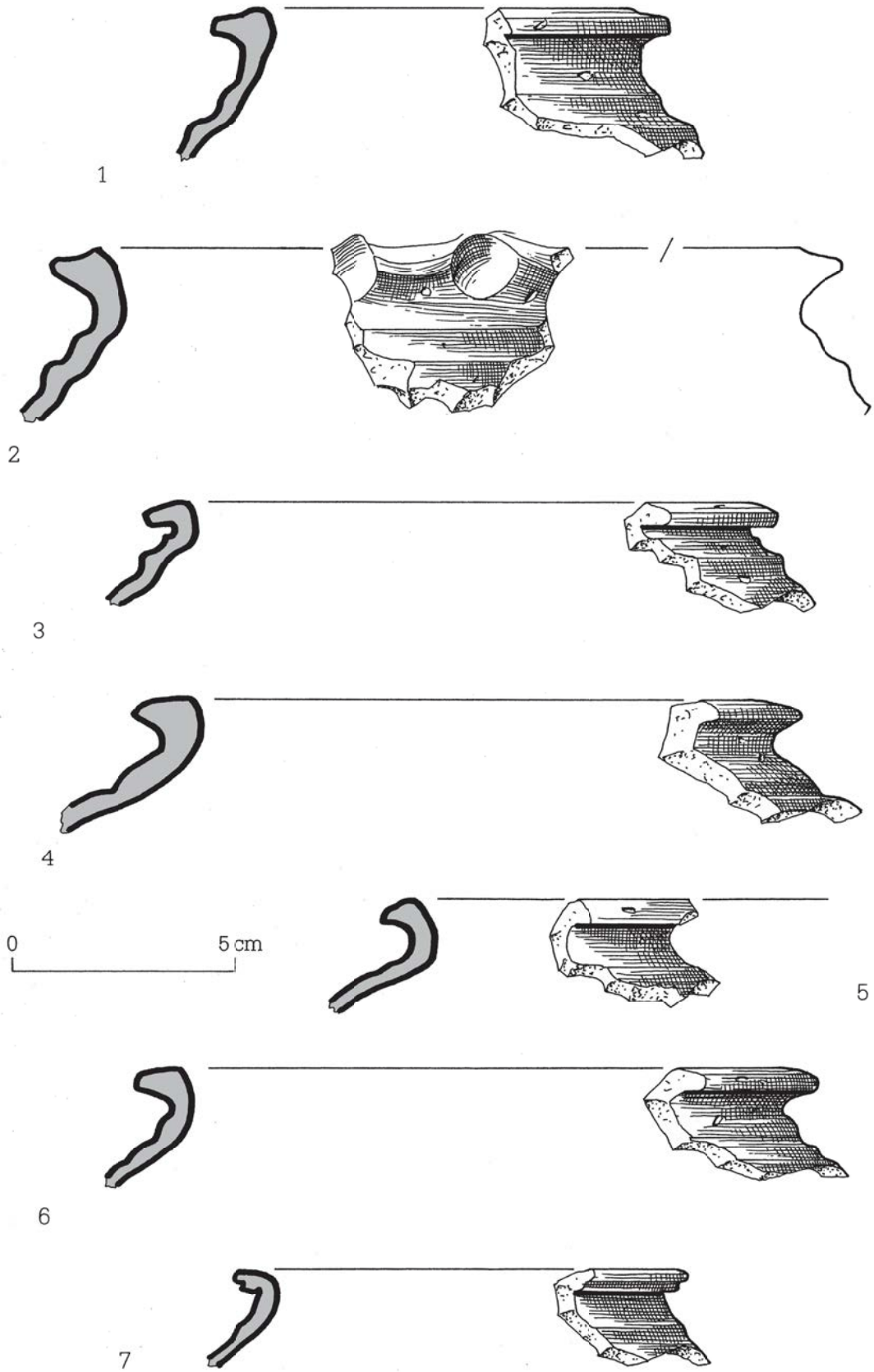

Abb. 4 Grubenhaus 14

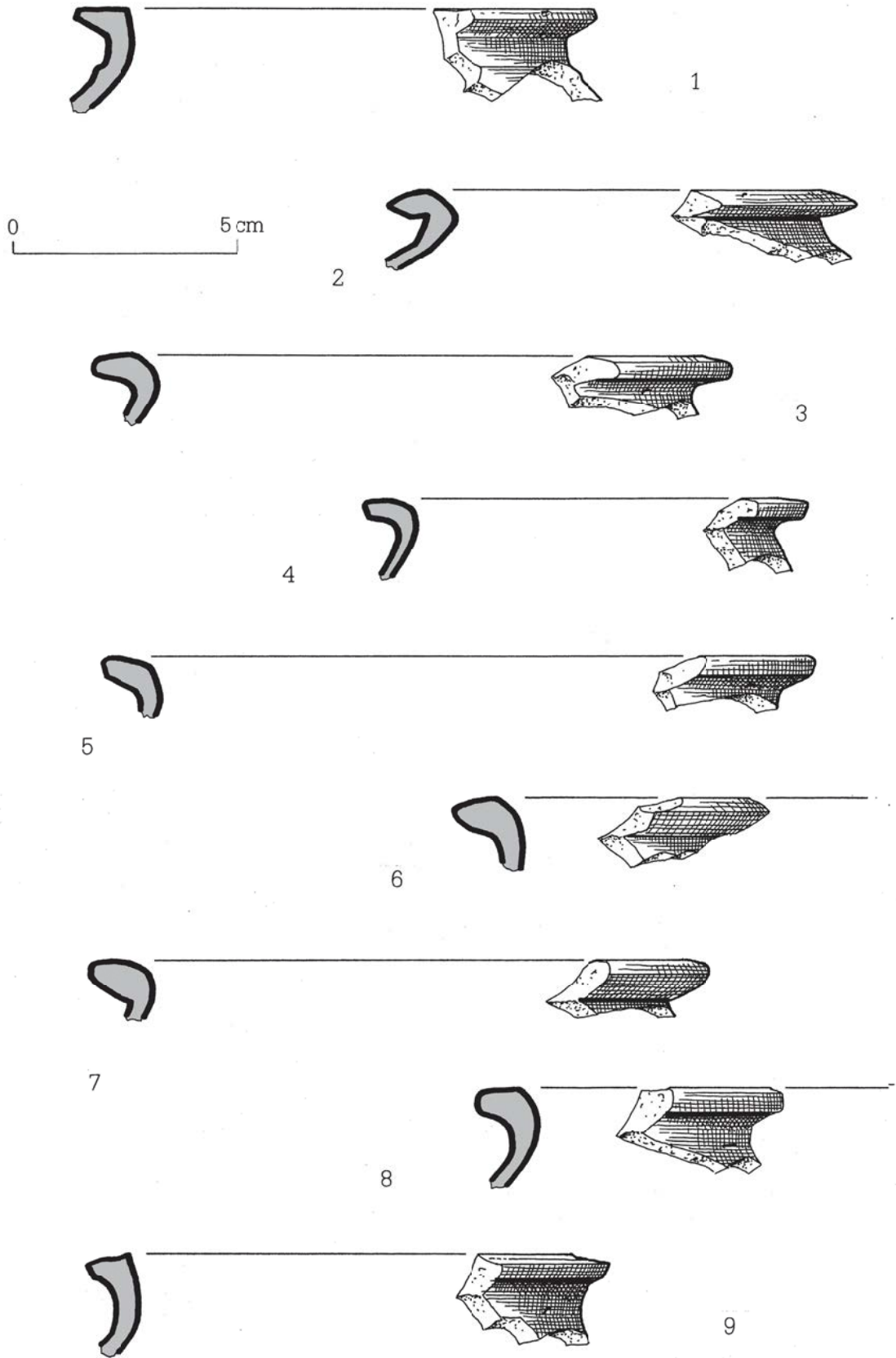

Abb. 5 Grubenhaus 14

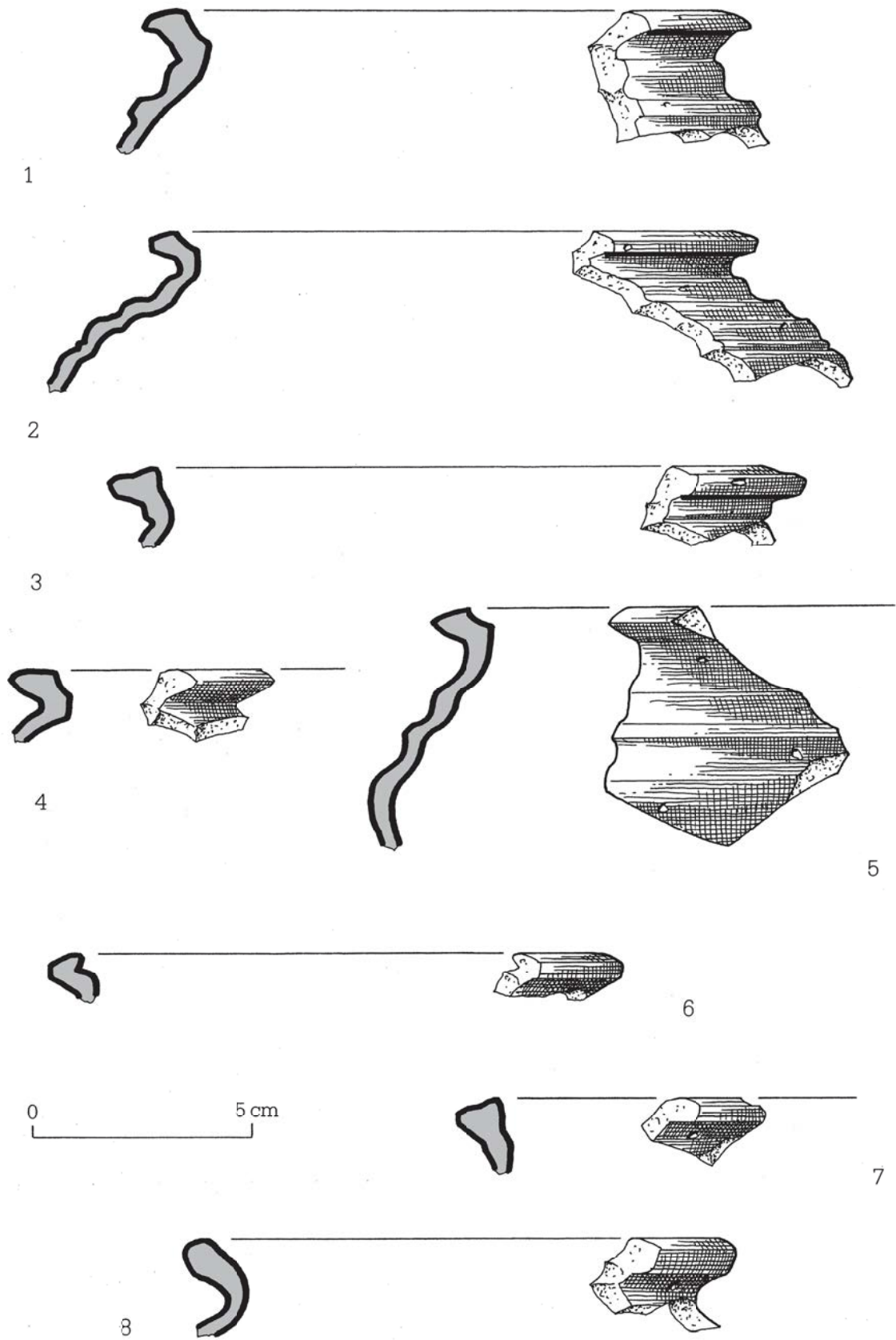

Abb. 6 Grubenhaus 14

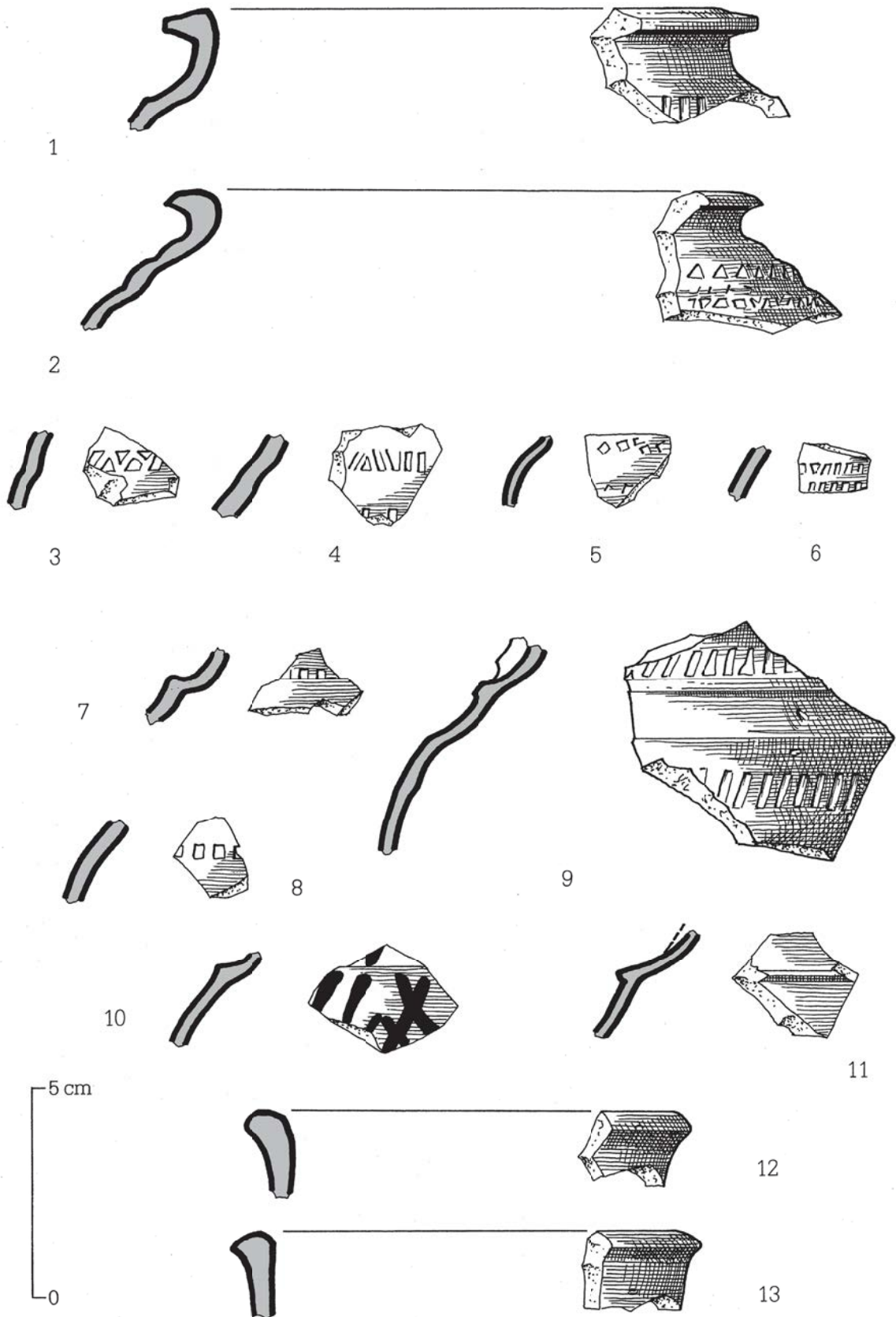

Abb. 7 Grubenhaus 14

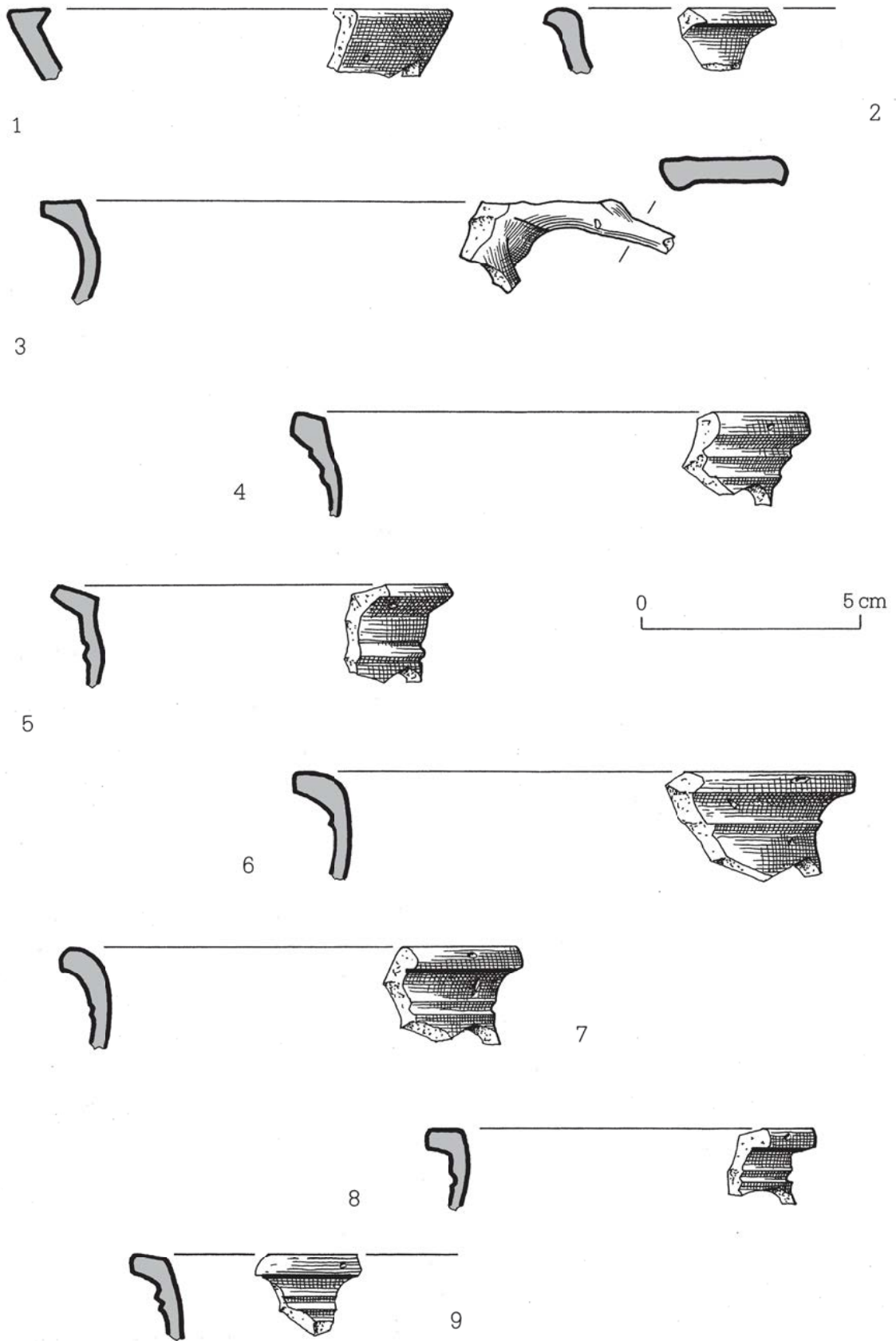

Abb. 8 Grubenhaus 14

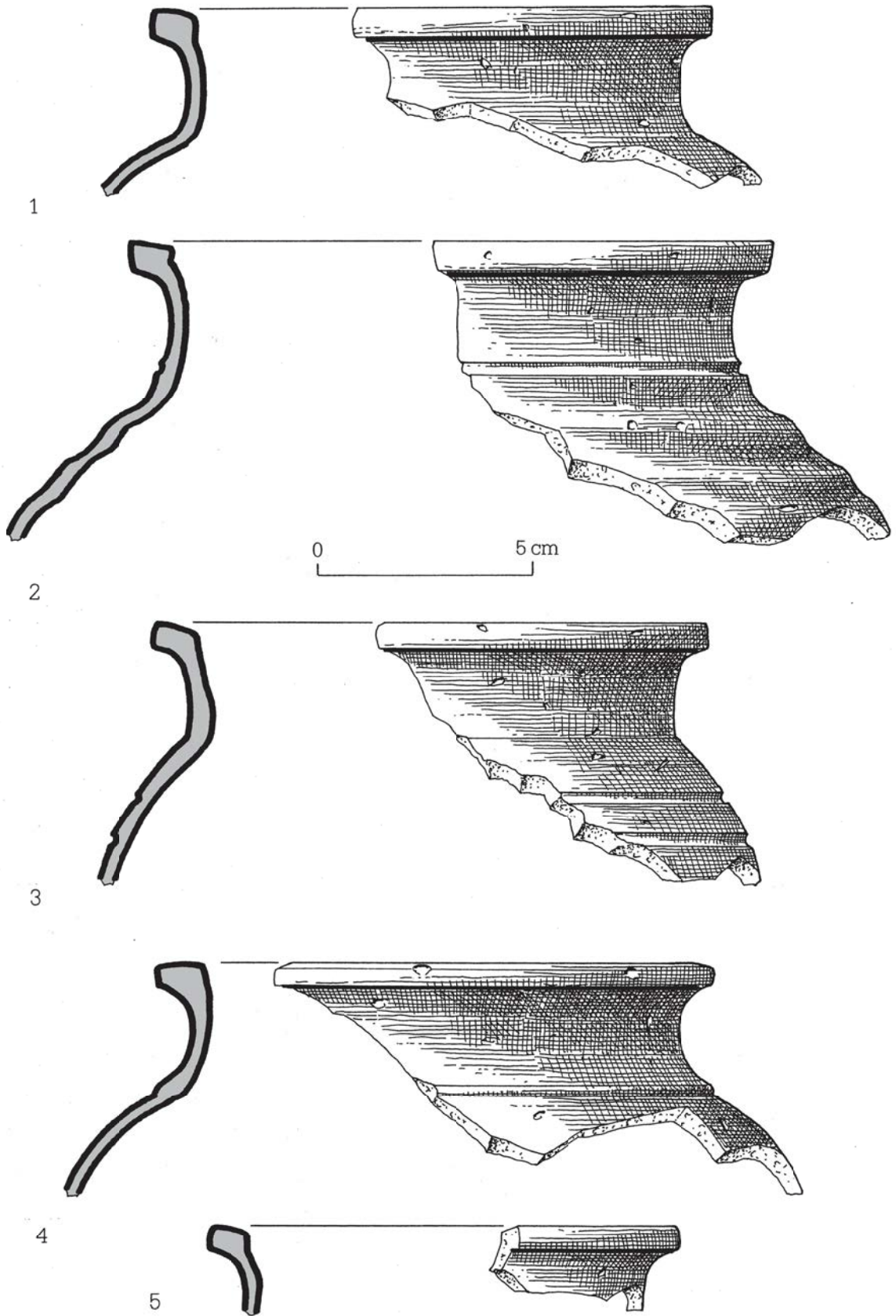

Abb. 9 Grubanhaus 14

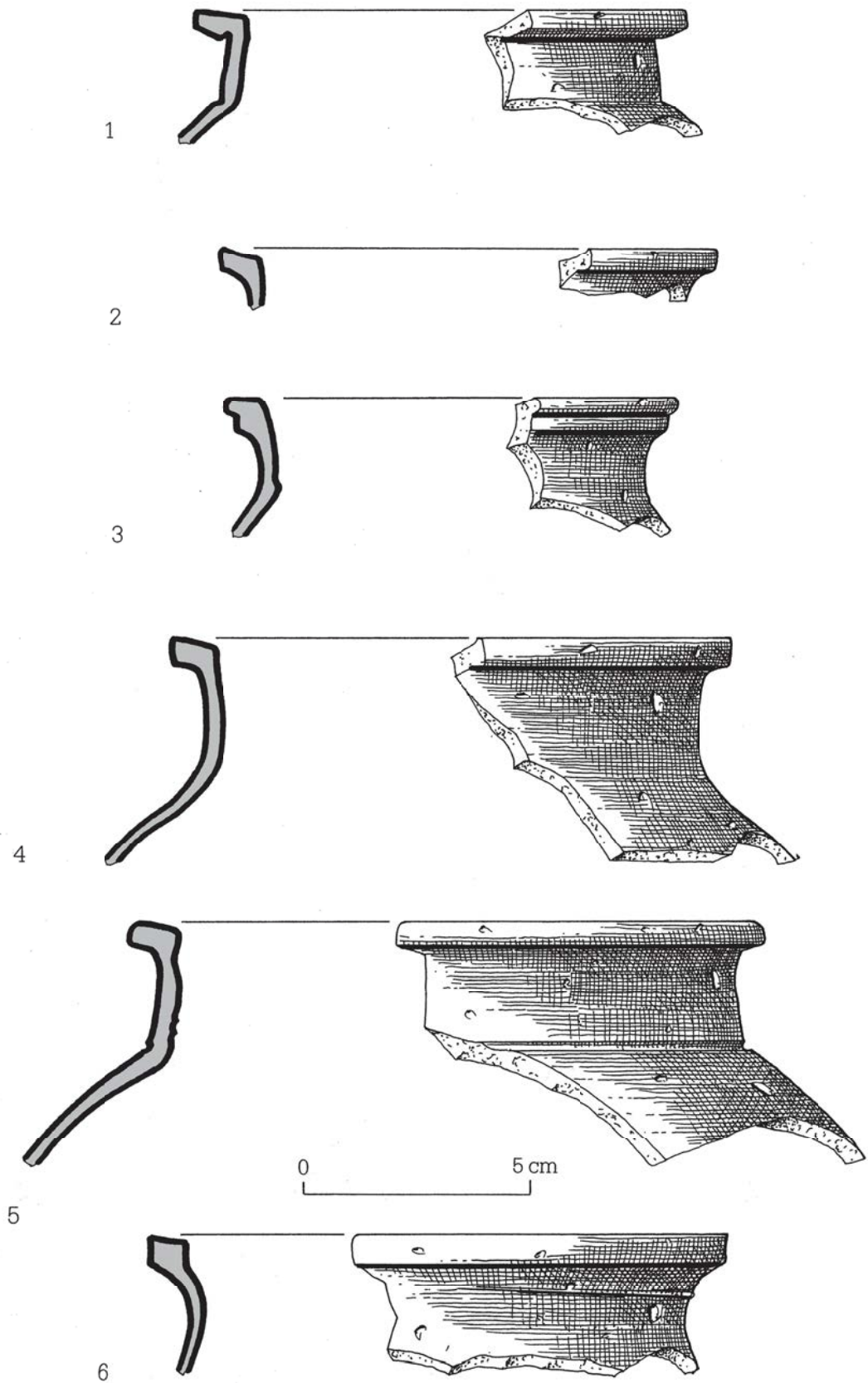

Abb. 10 Grubenhaus 14

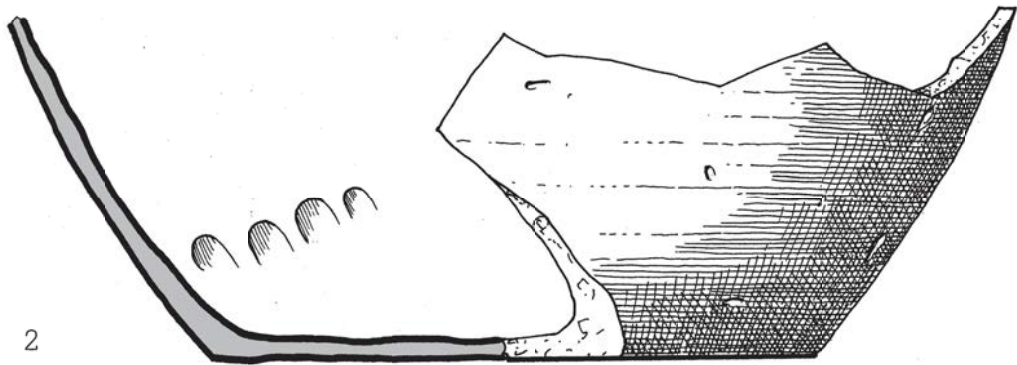
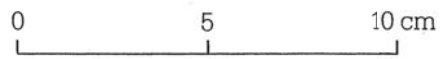
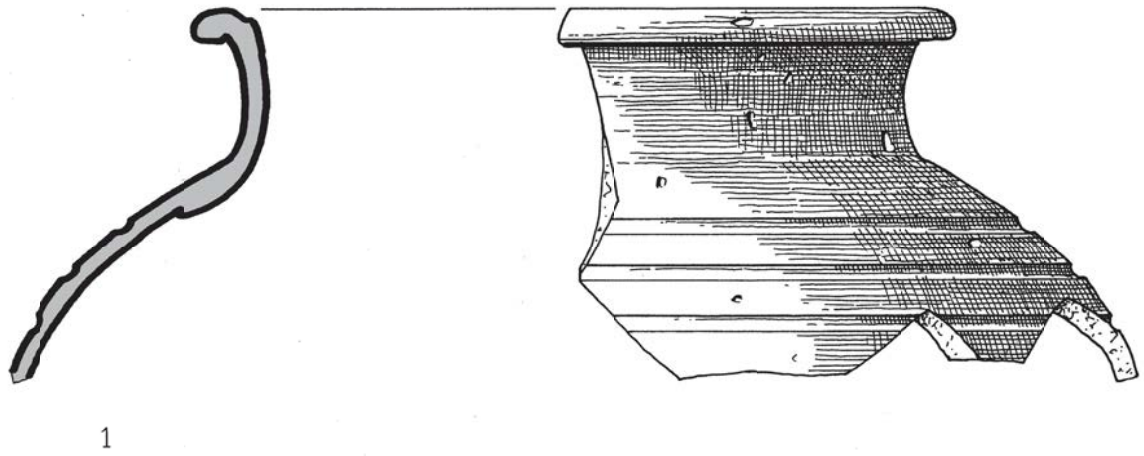

Abb. 11 Grubenhaus 16

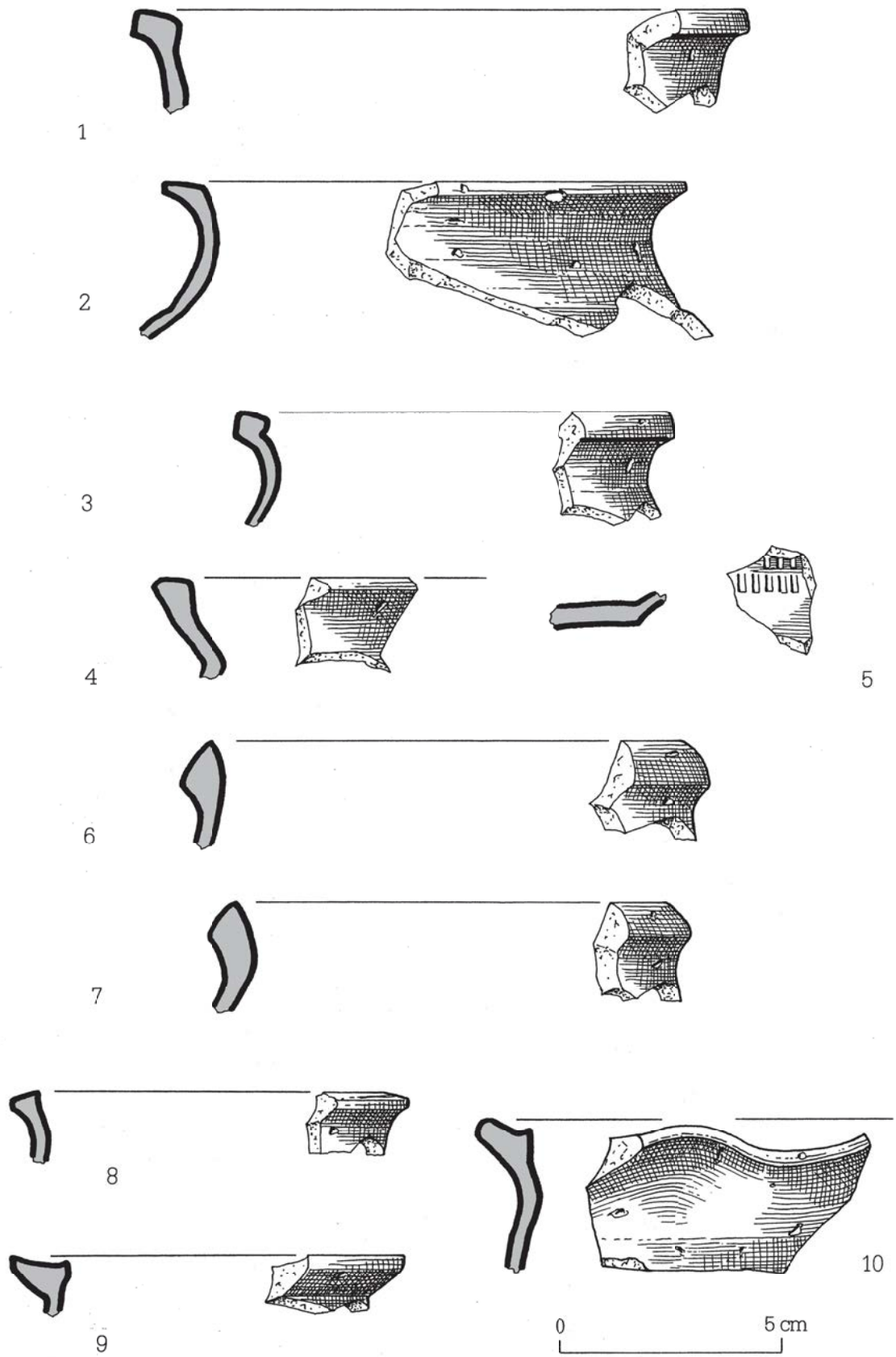

Abb. 12 Grubenhaus 16

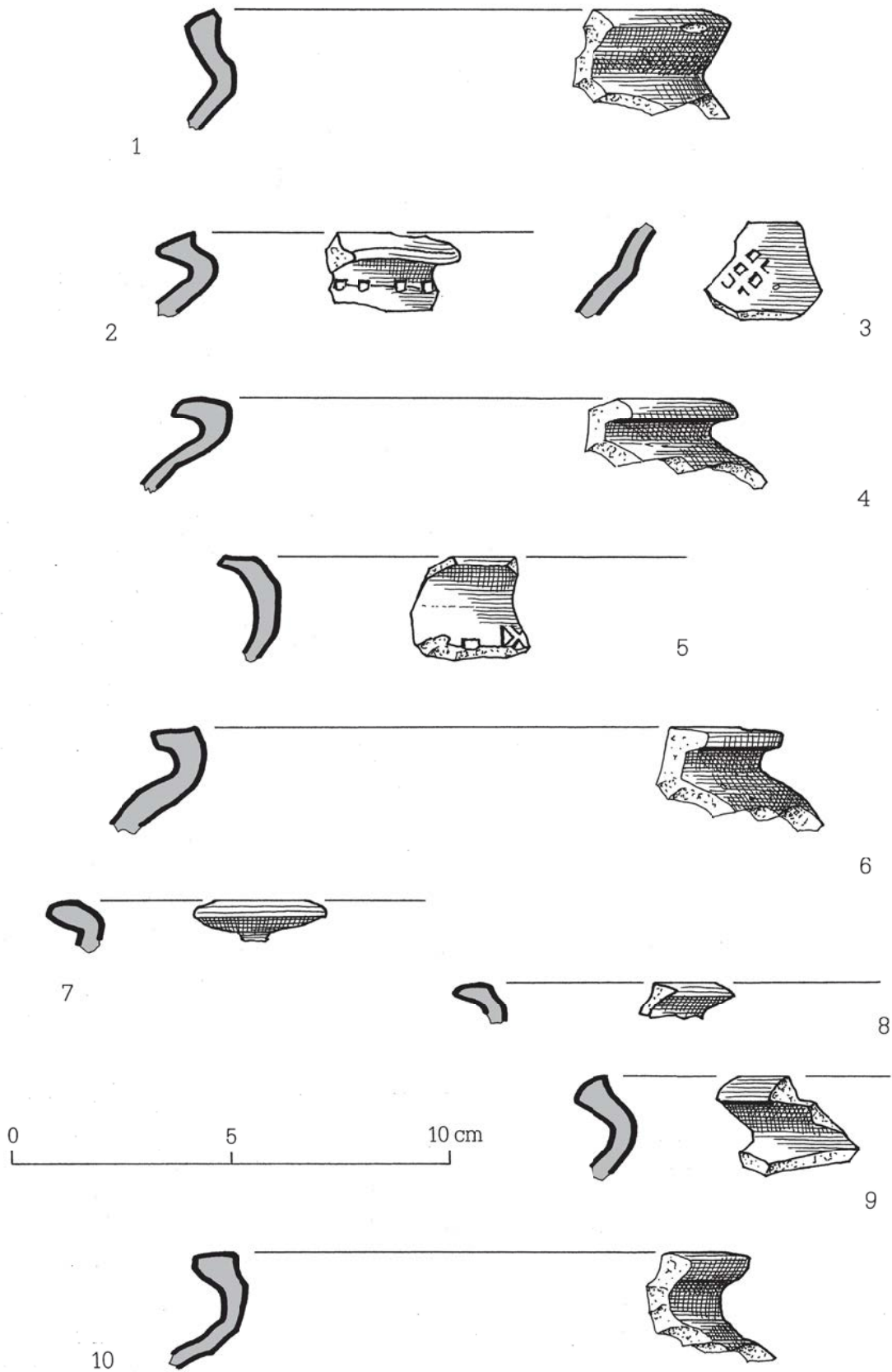

Abb. 13 Grubenhaus 22

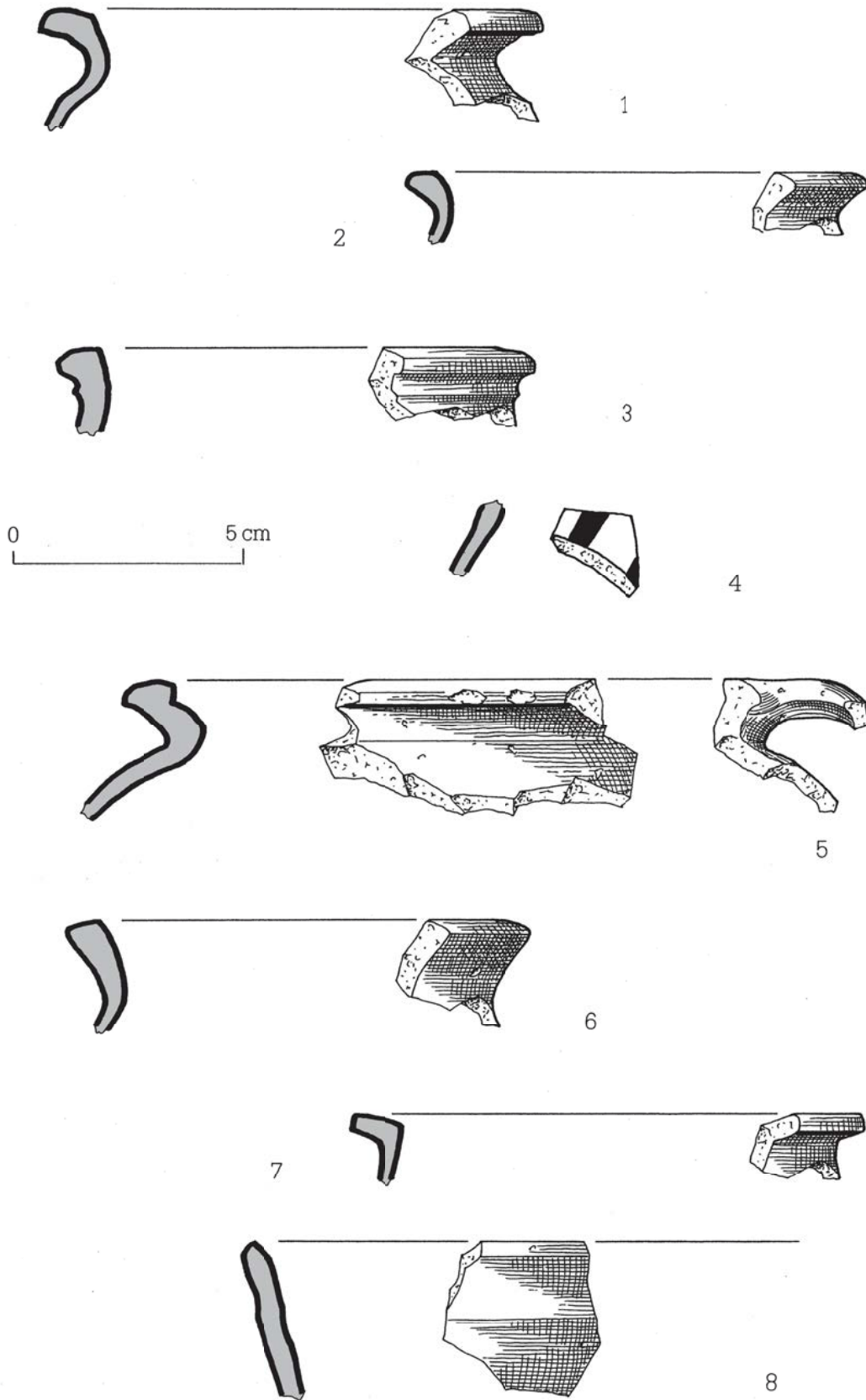

Abb. 14 Grubenhaus 38

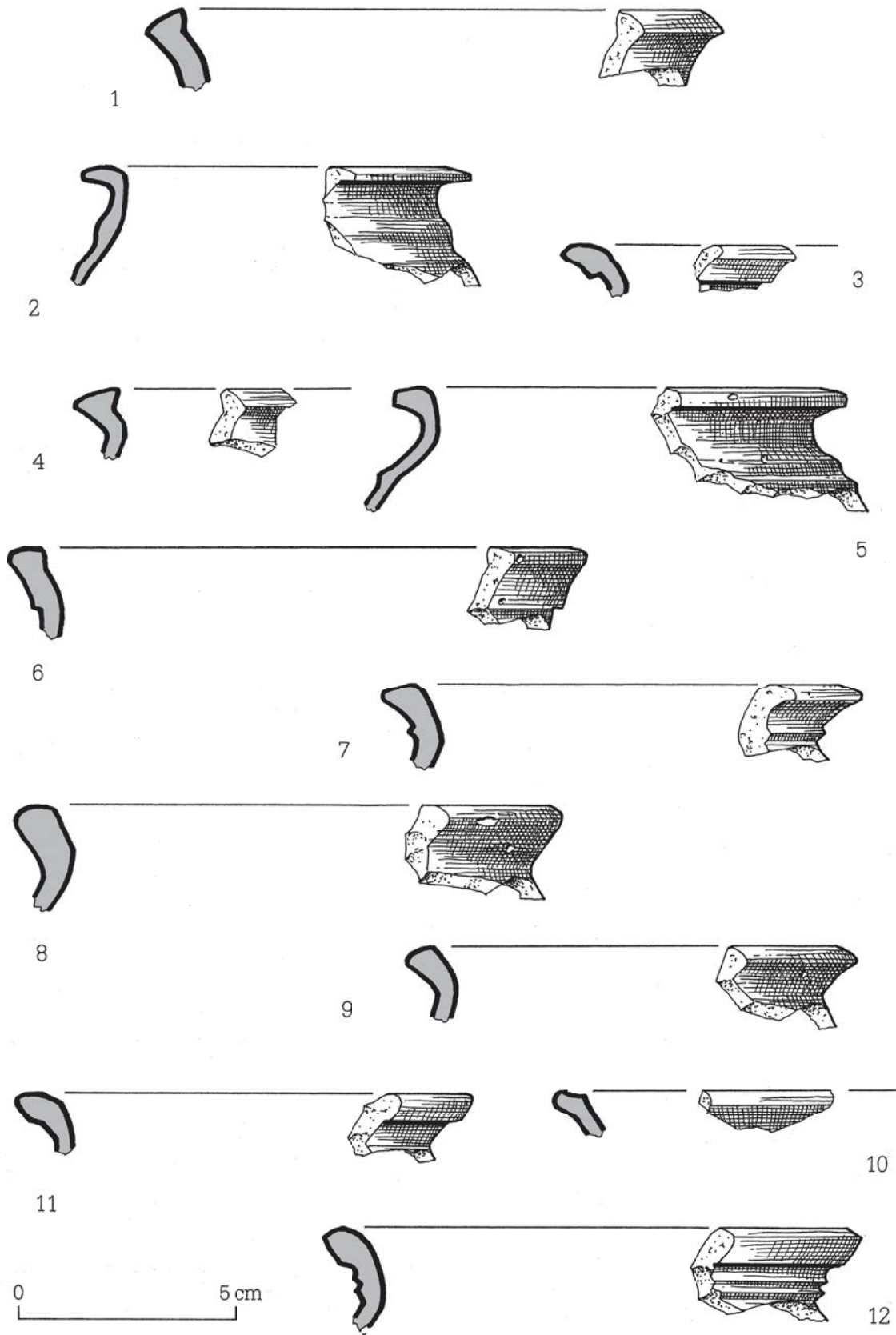

Abb. 15 Grubenhaus 116

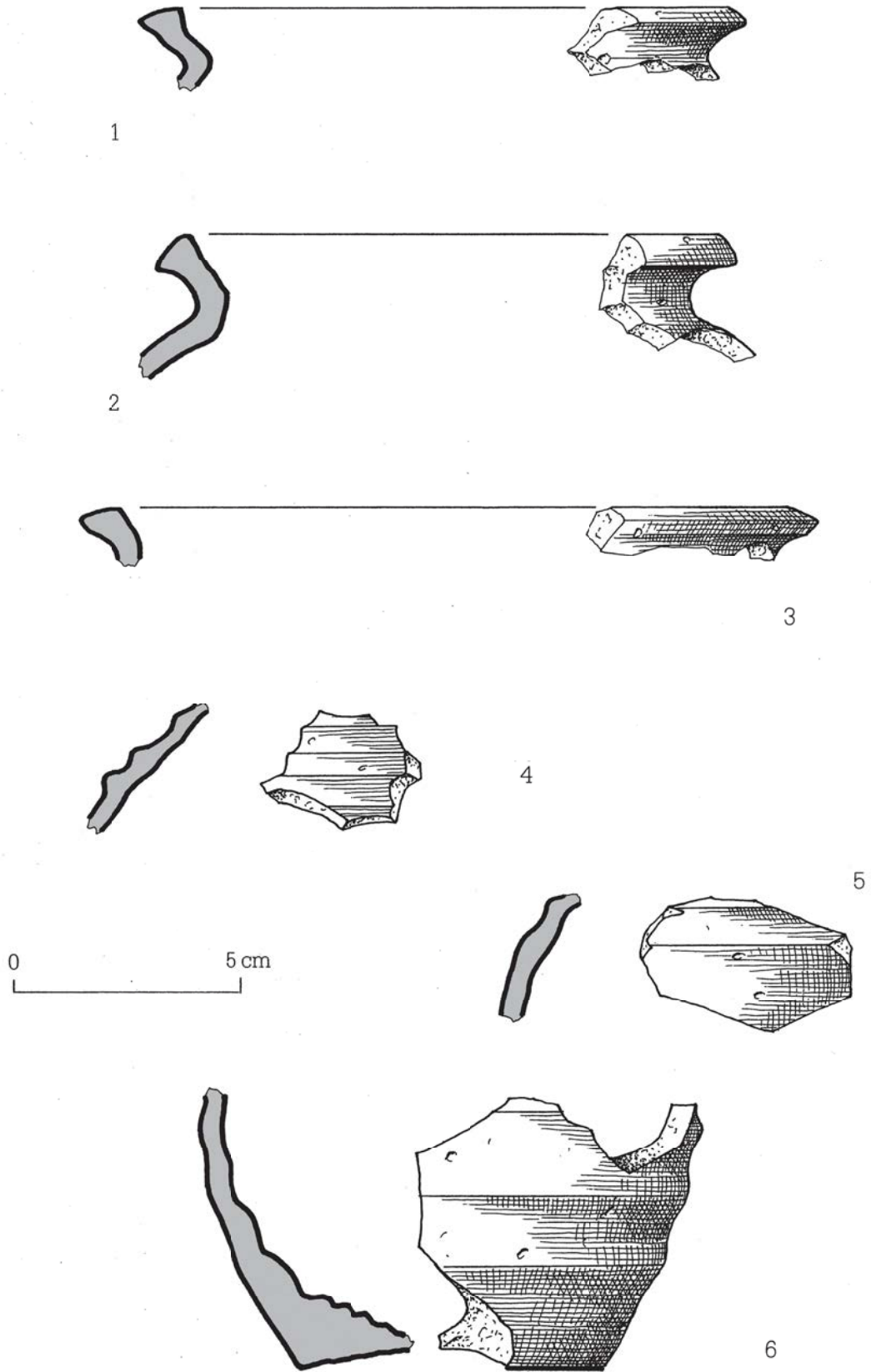

Abb. 16 Grubenhaus 122

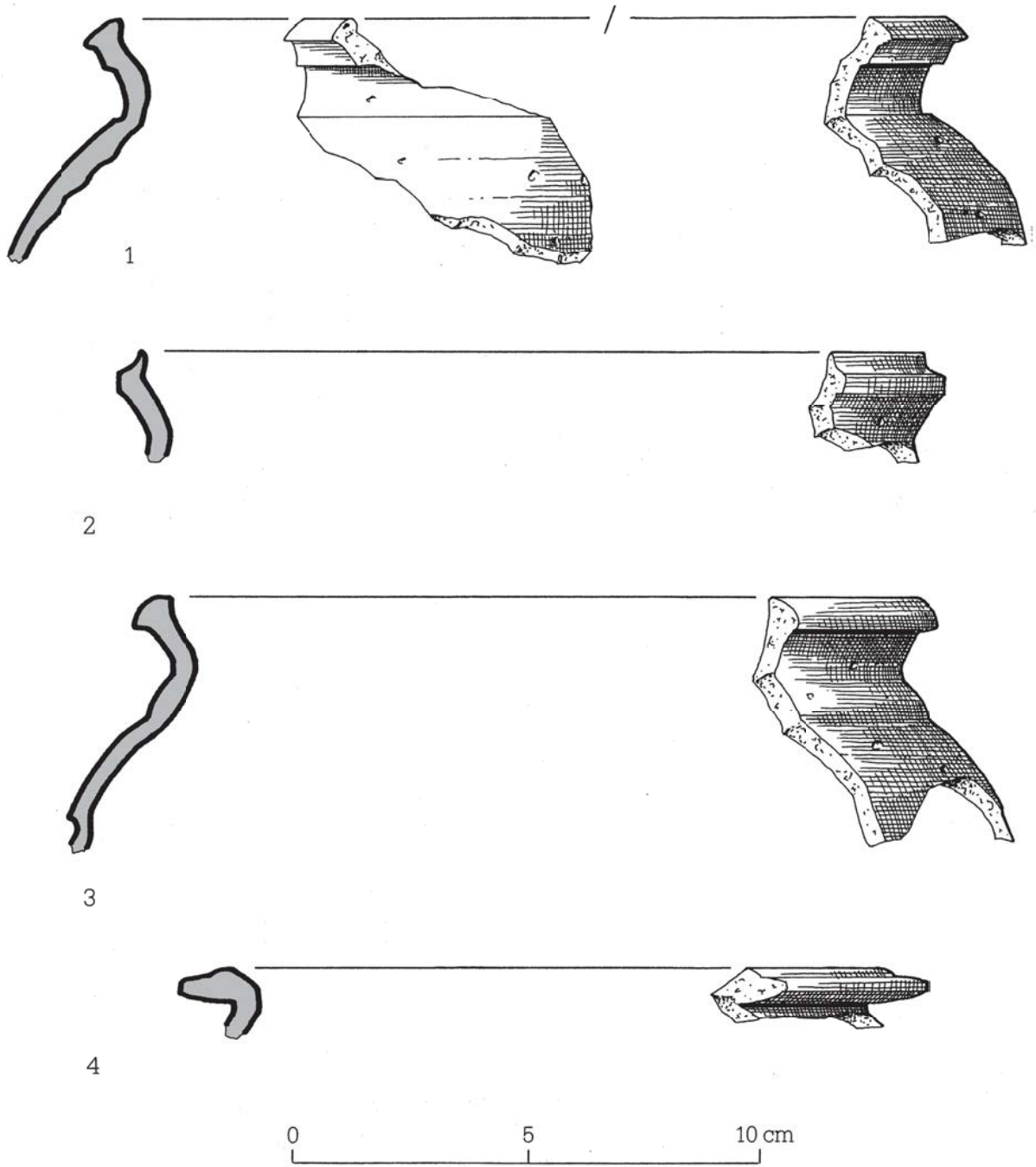

Abb. 17 Grubenhaus 122

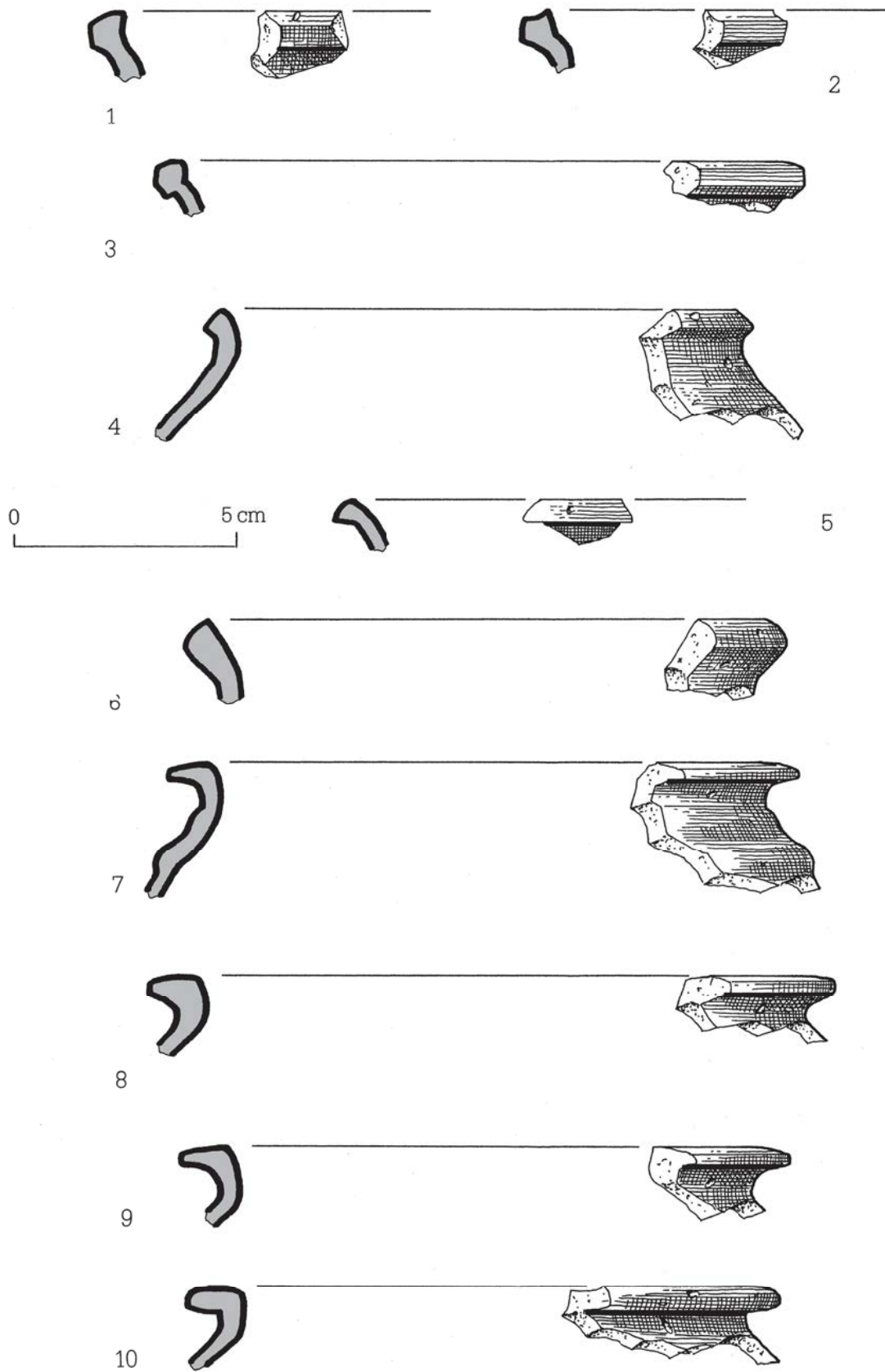

Abb. 18 Grubenhaus 122

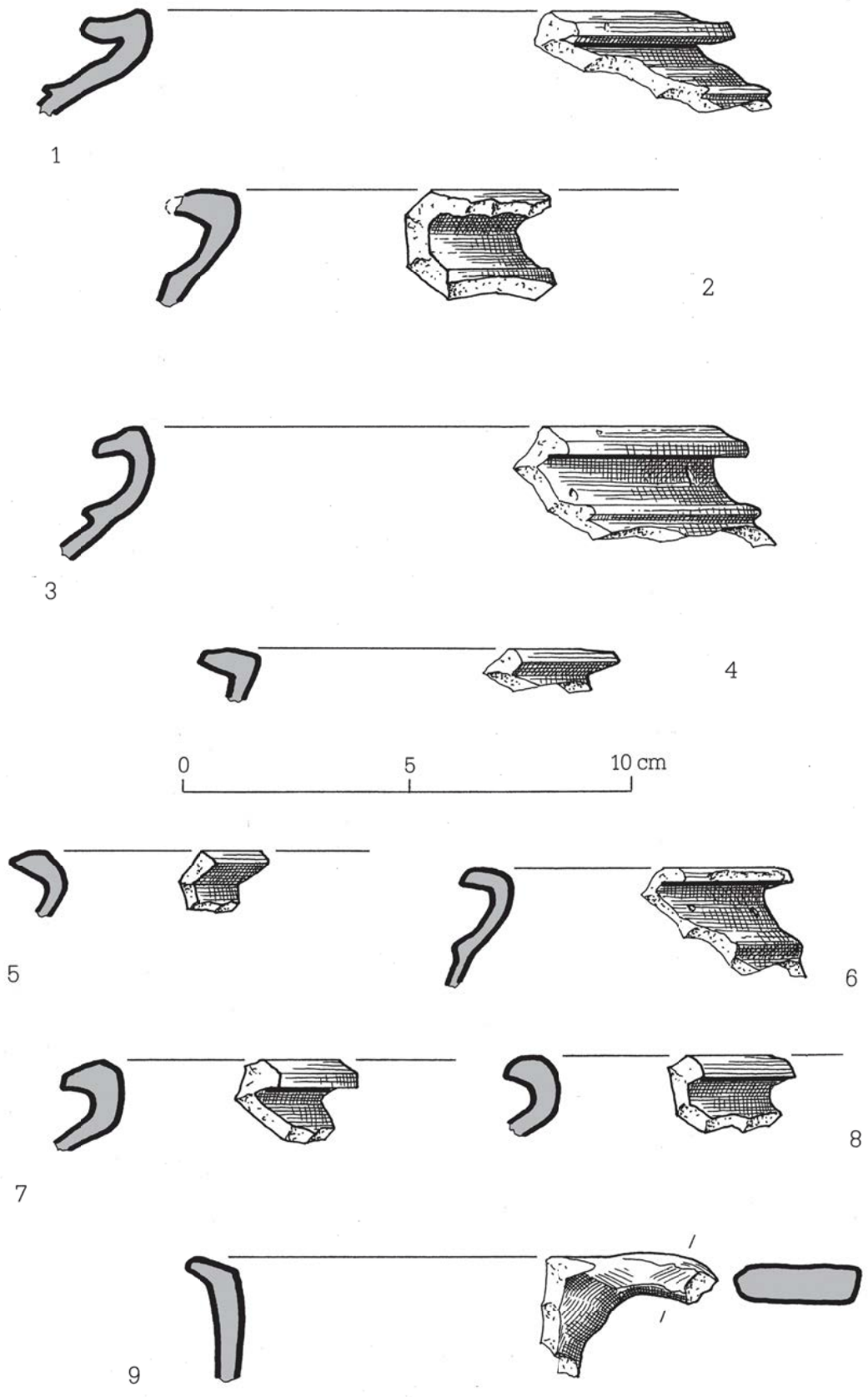

Abb. 19 Grubenhaus 122

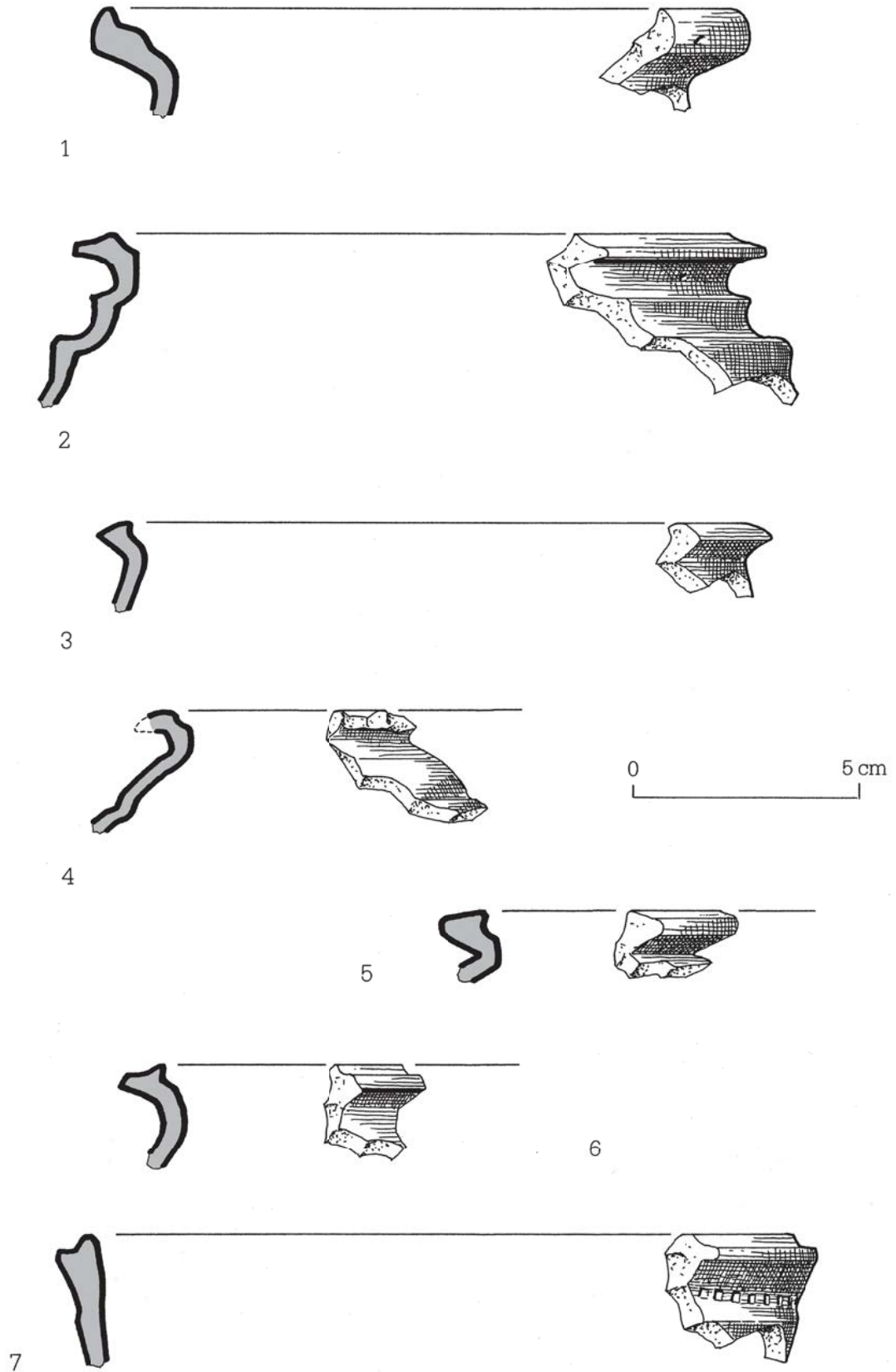

Abb. 20 Grubenhaus 130

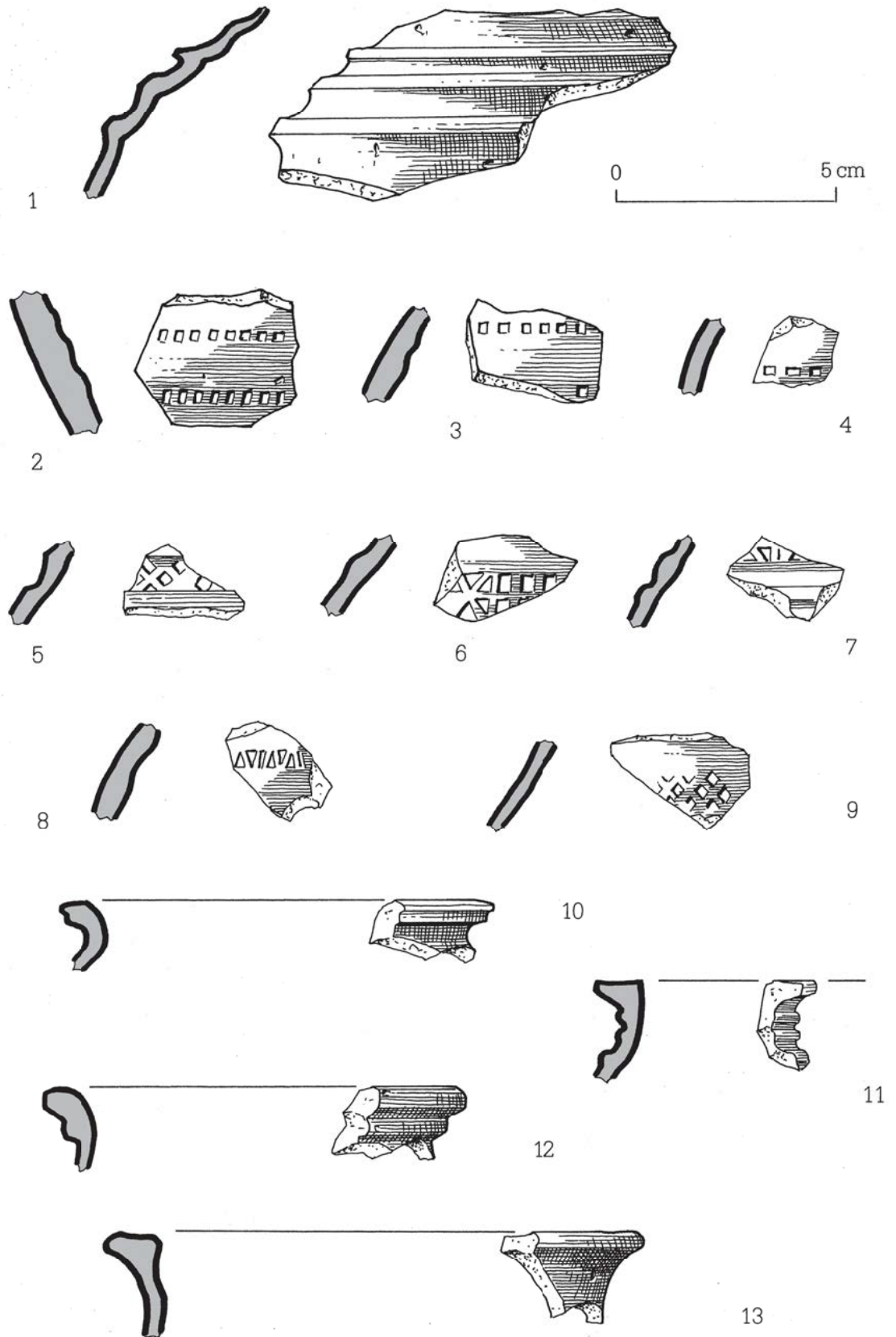

Abb. 21 Grubenhaus 130

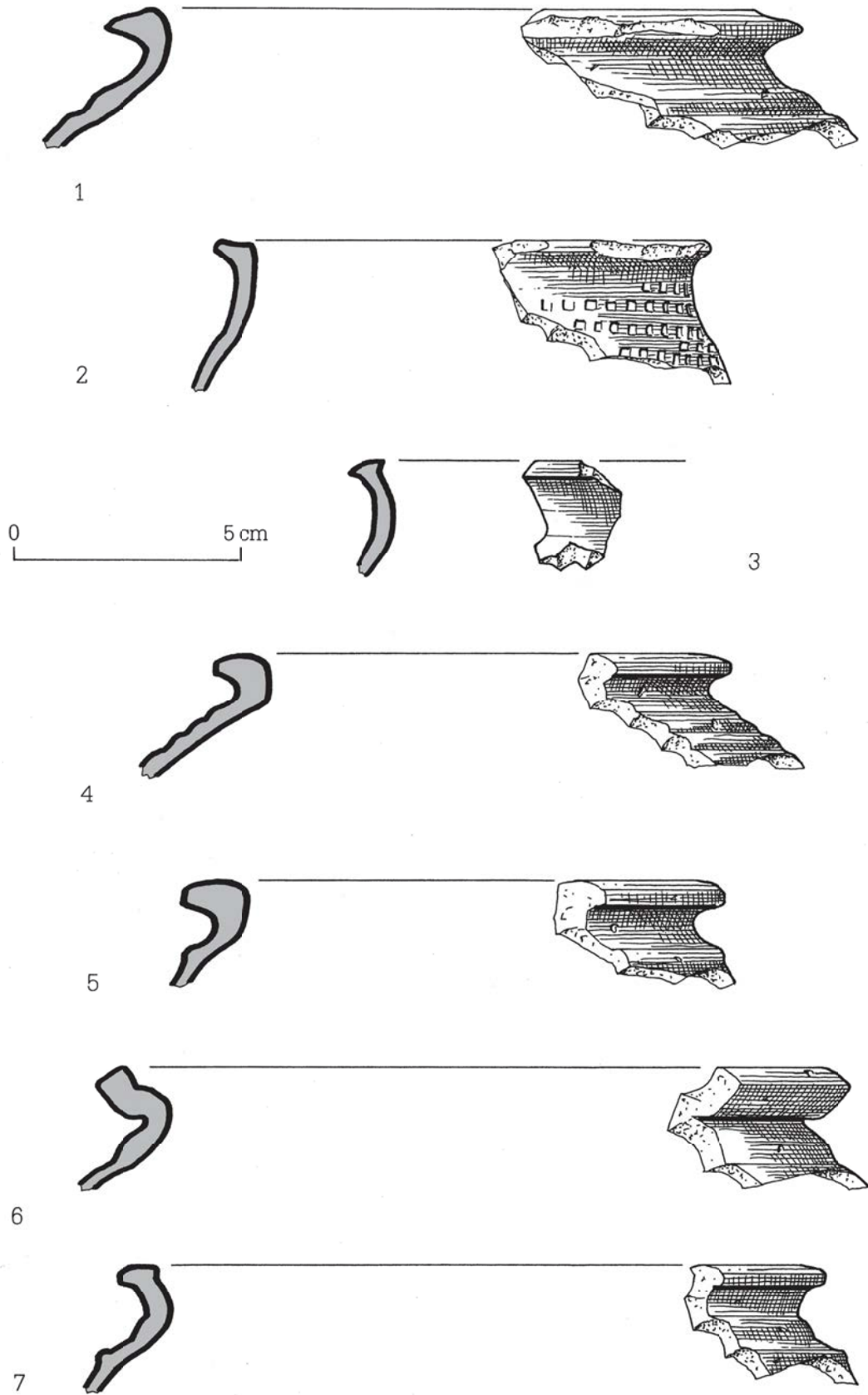

Abb. 22 Grubenhaus 130

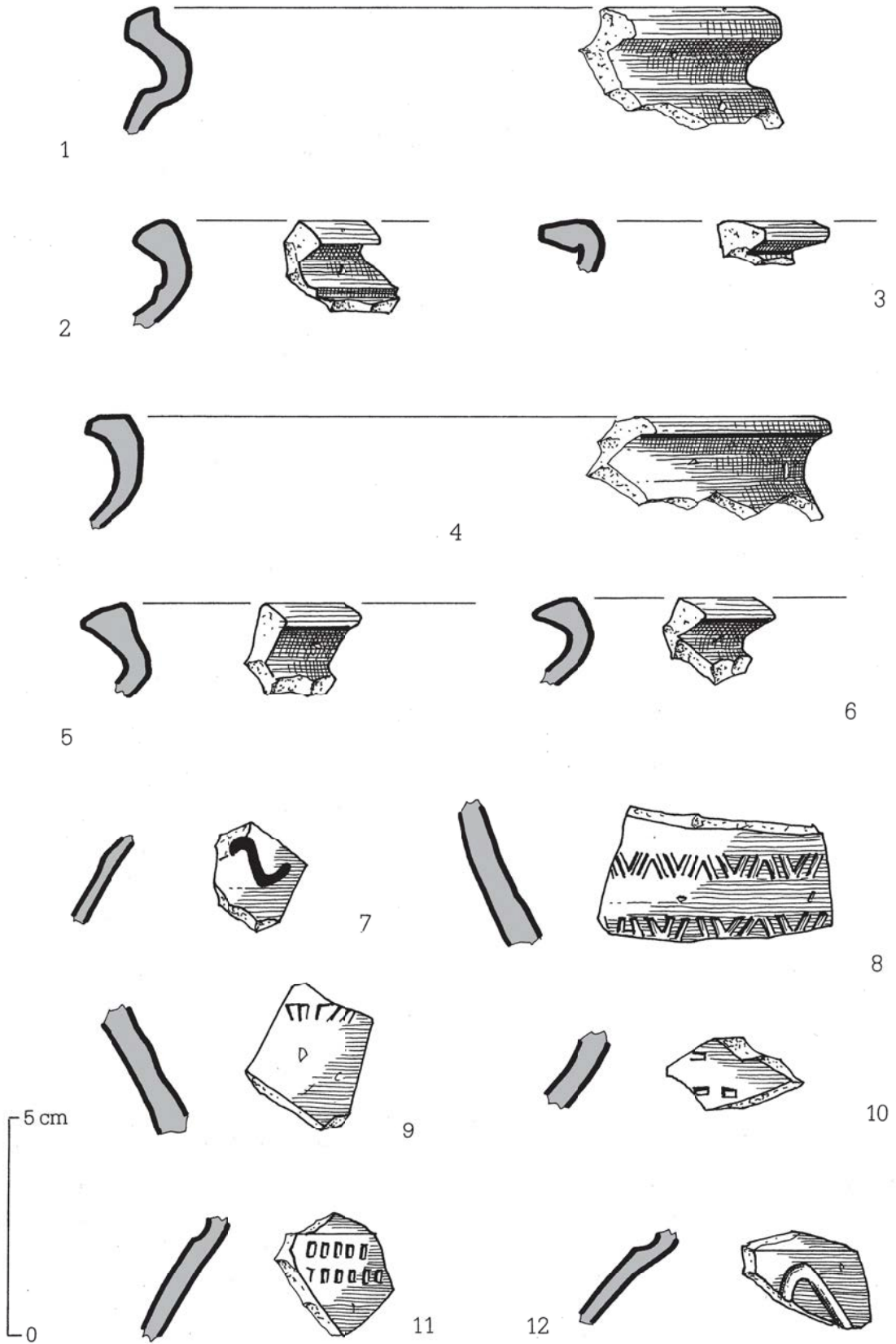

Abb. 23 Grubenhaus 163

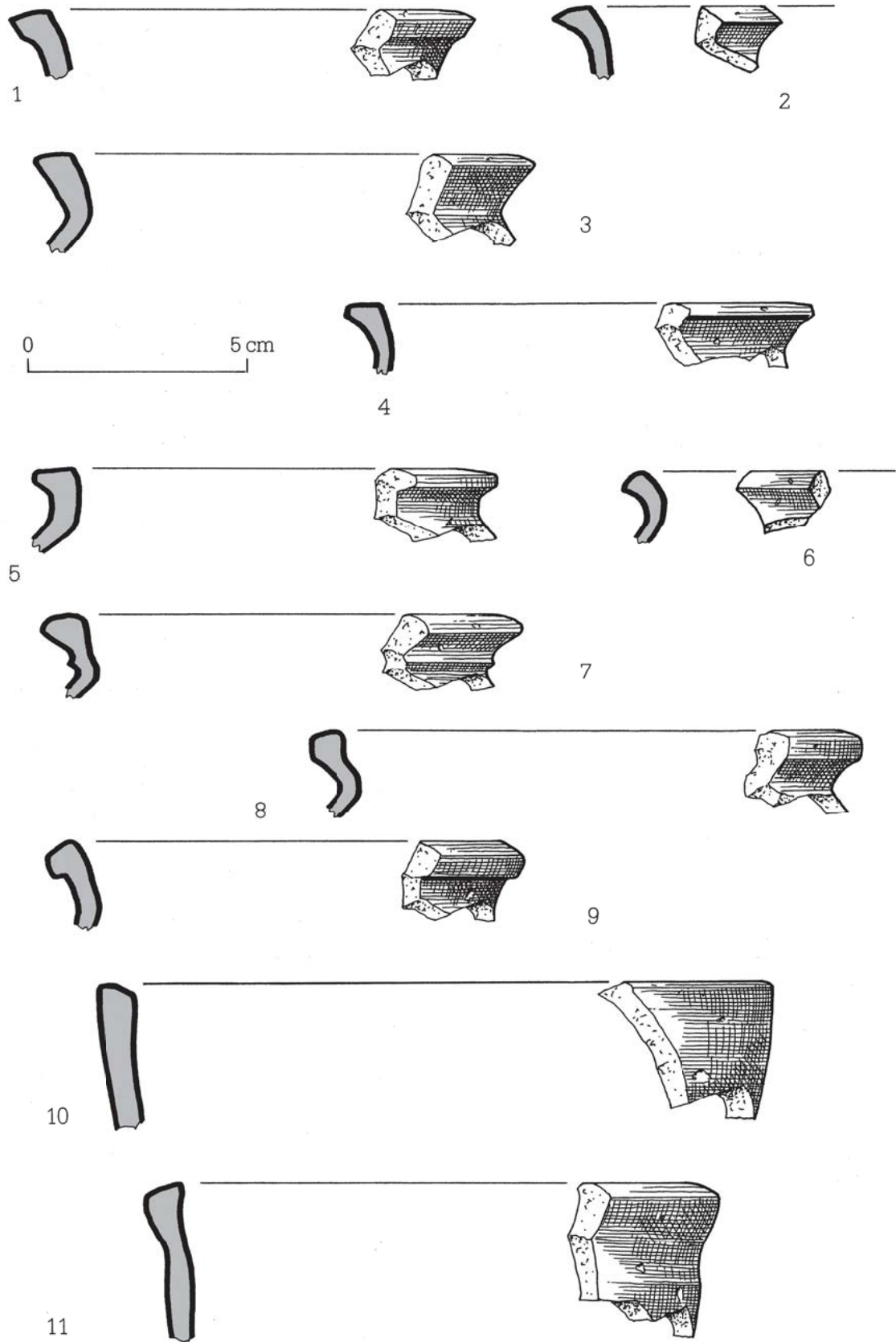

Abb. 24 Grubenhaus 163

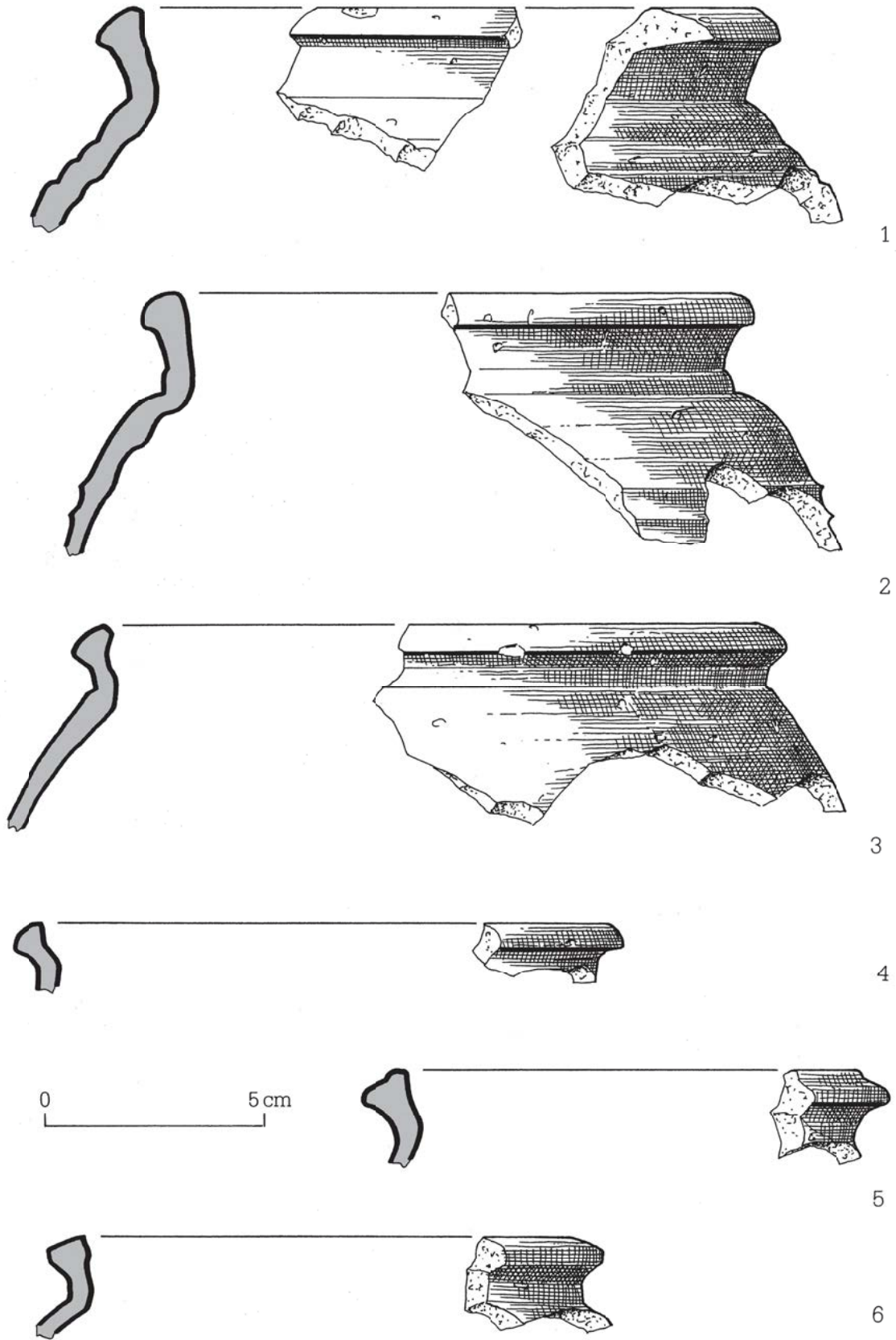

Abb. 25 Grubenhaus 164

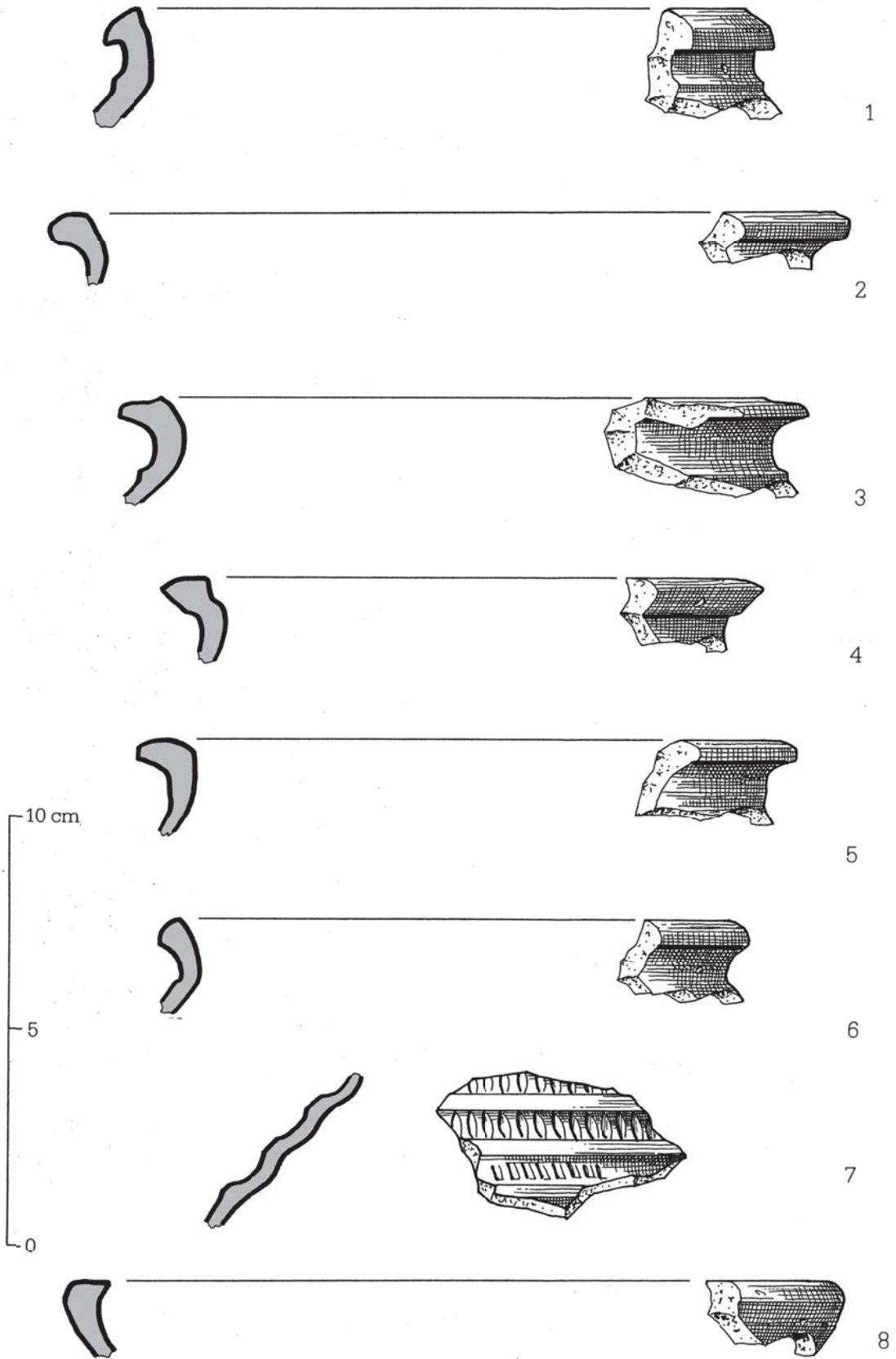

Abb. 26 Grubenhaus 164

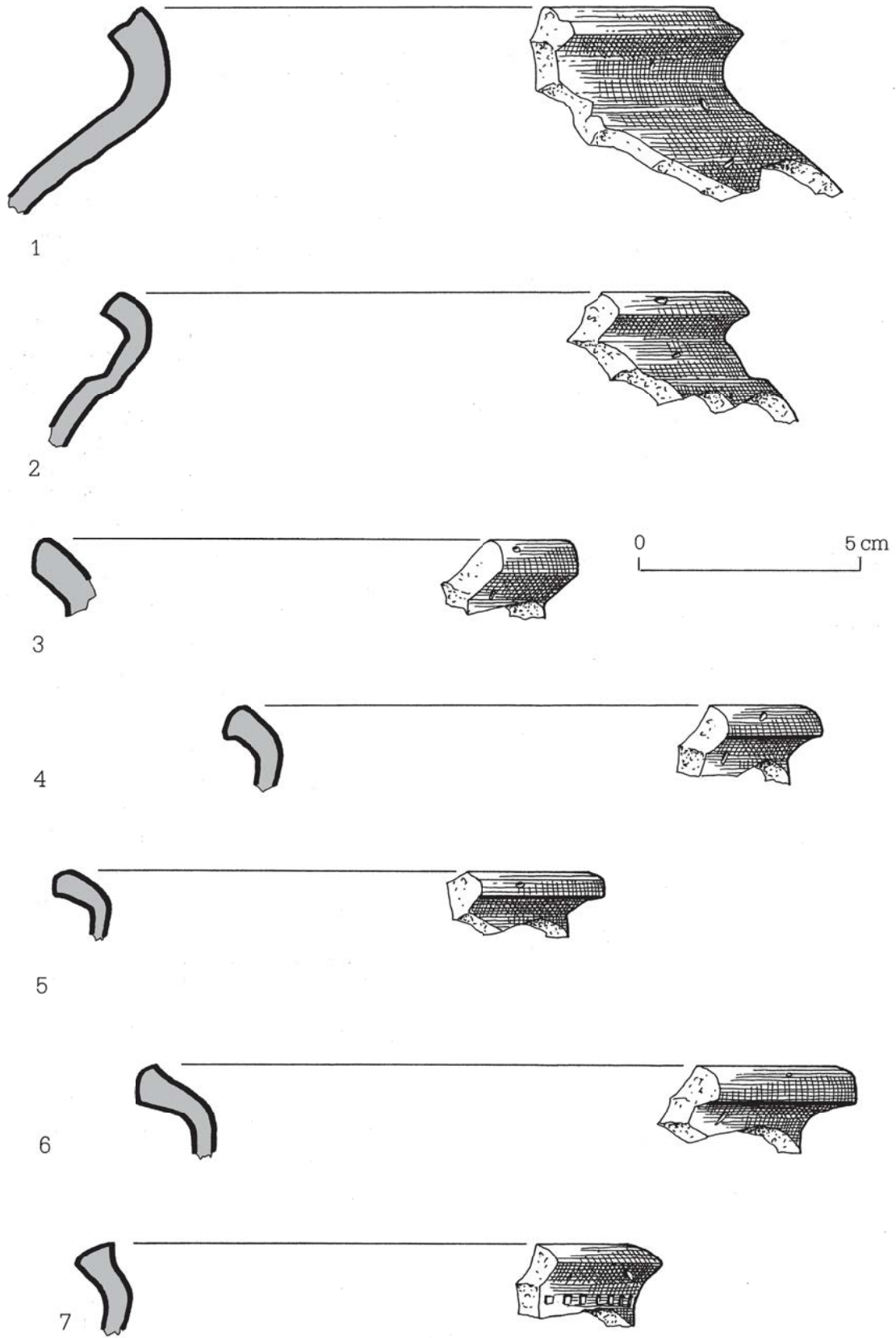

1

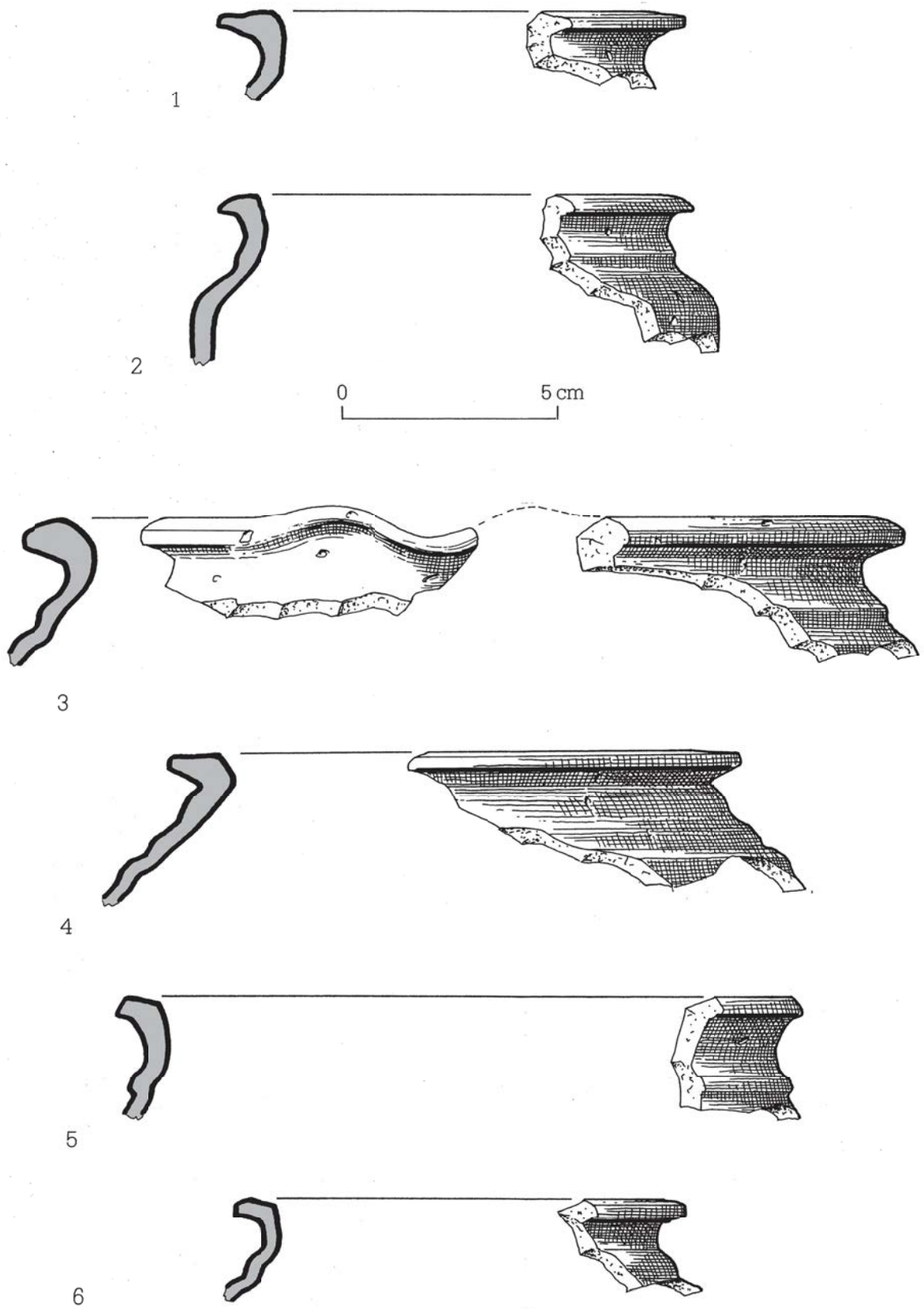
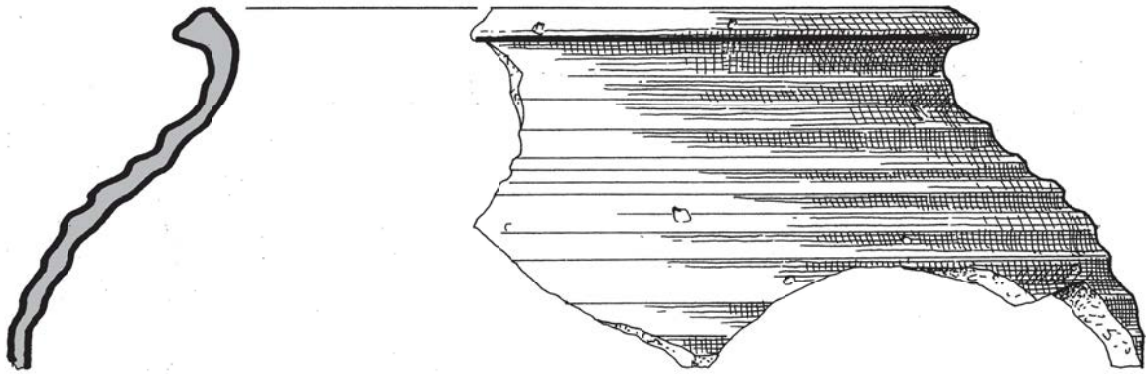
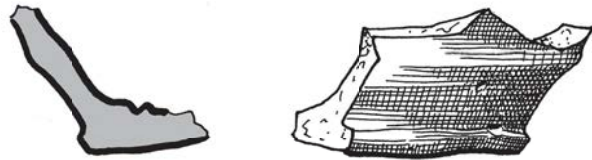
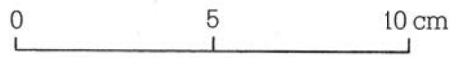

2

Abb. 27 Grubenhaus 164



Abb. 28 Grubenhaus 164



Abb. 29 Grubenhaus 190

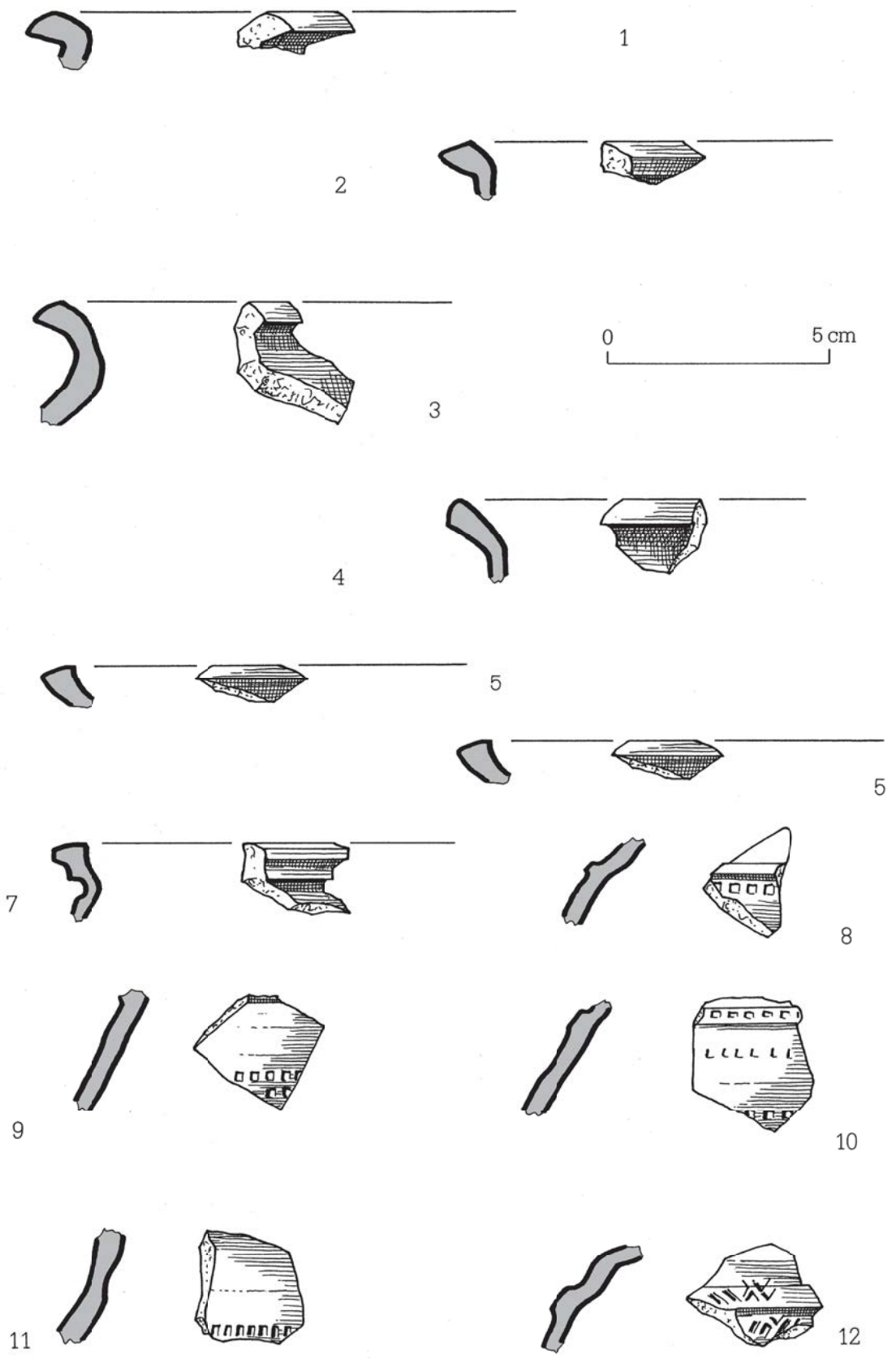

Abb. 30 Grubenhaus 190

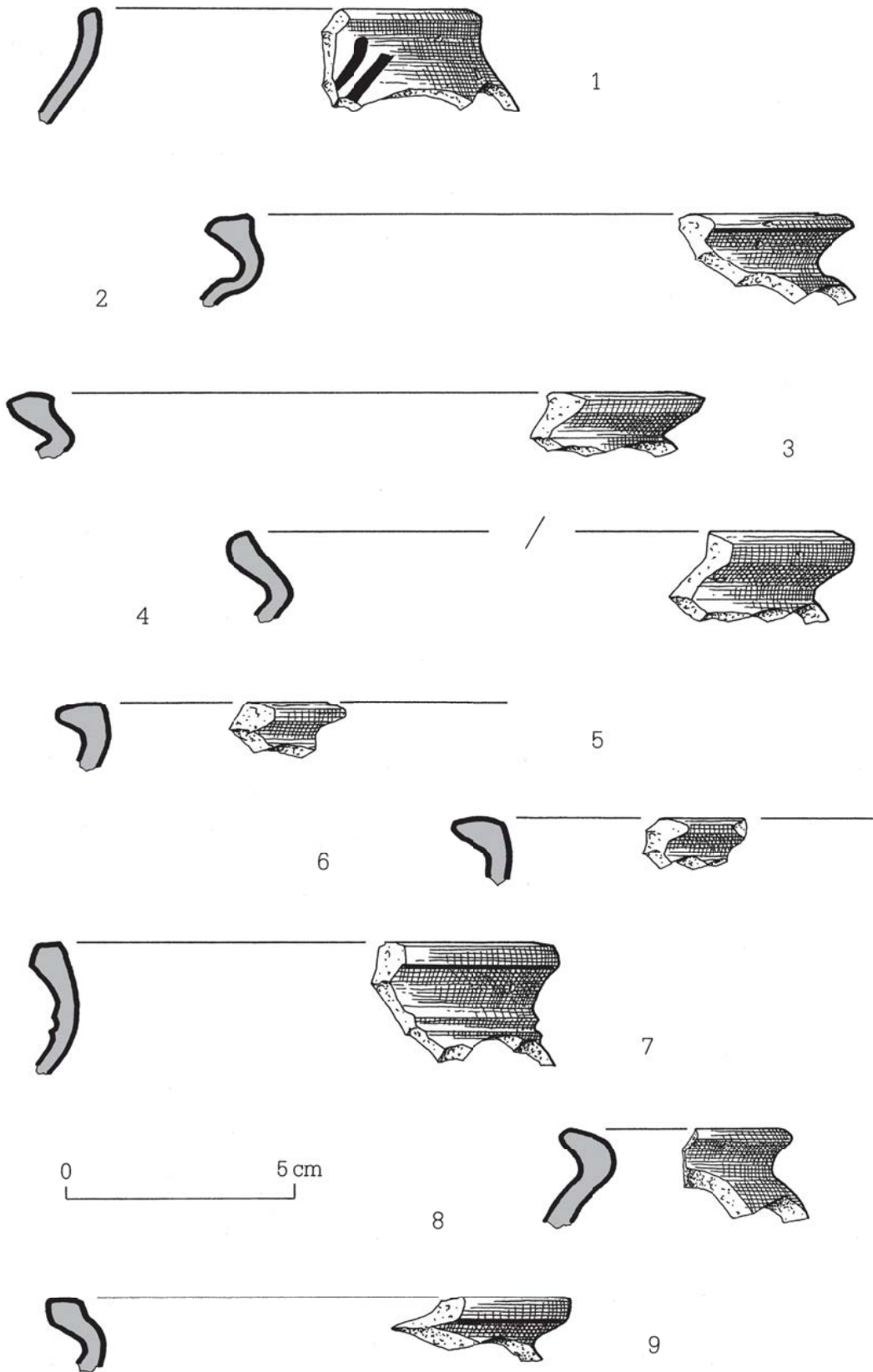

Abb. 31 Grubenhaus (?) 1153

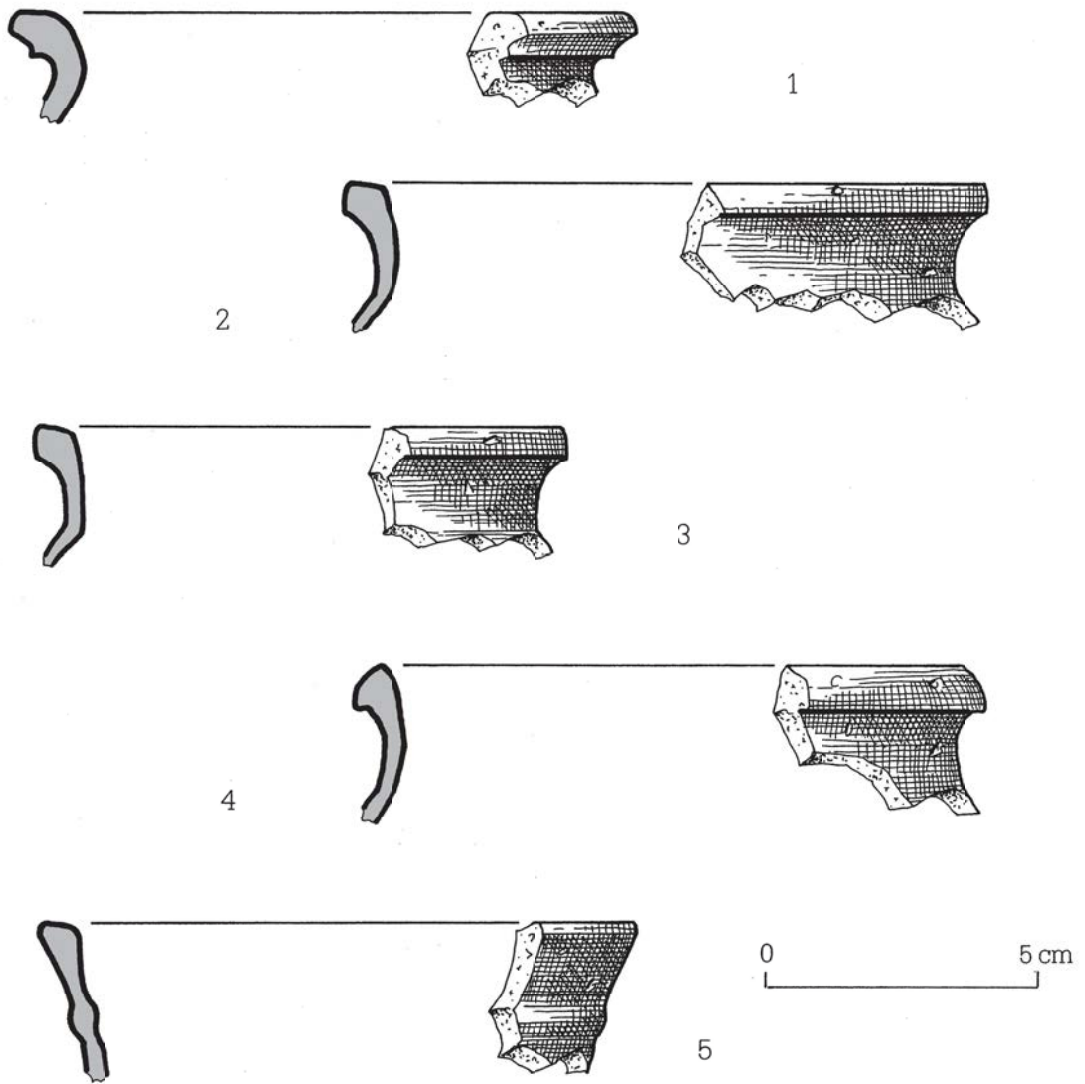

Abb. 32 Graben 614

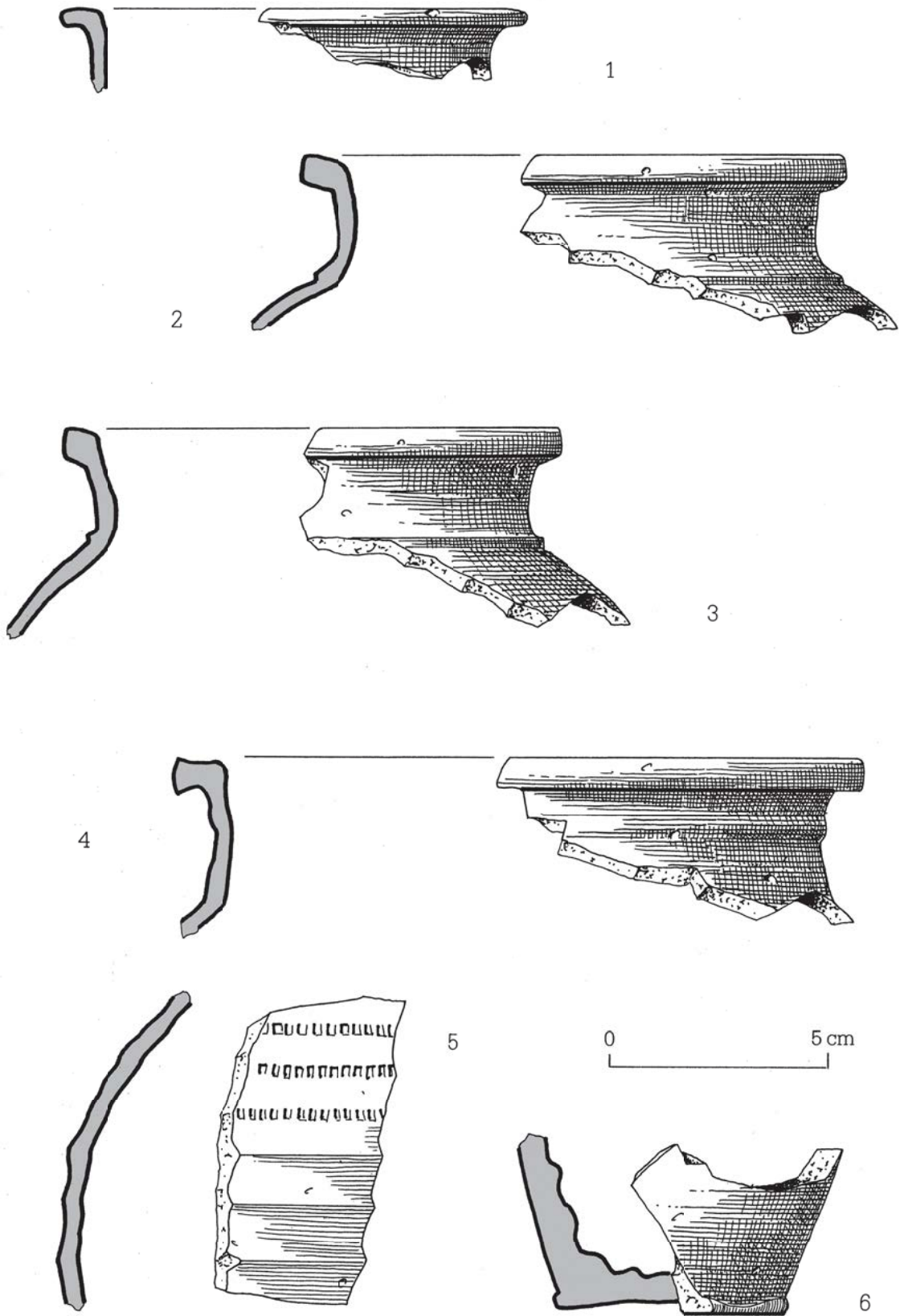

Abb. 33 Graben 614

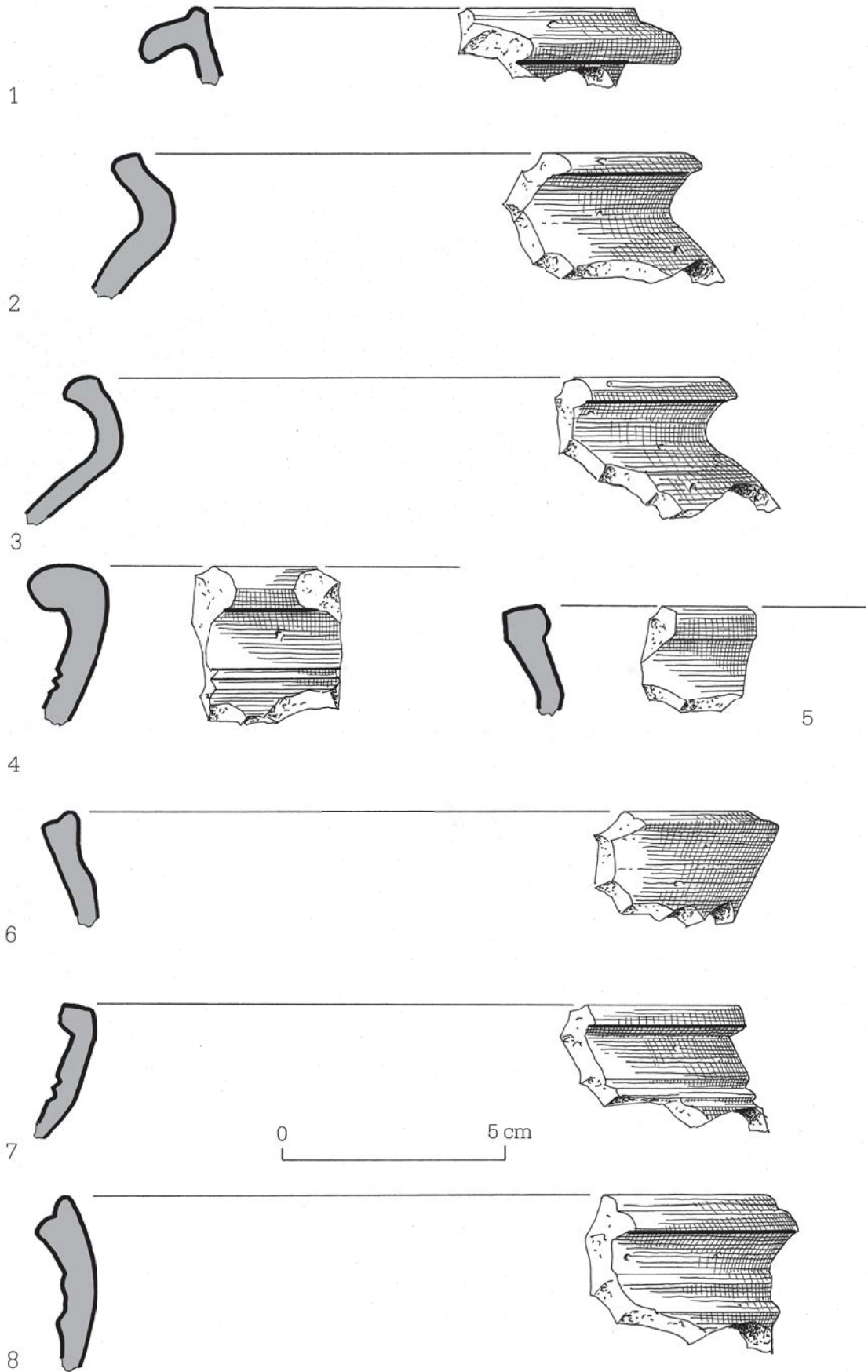

Abb. 34 Graben 614

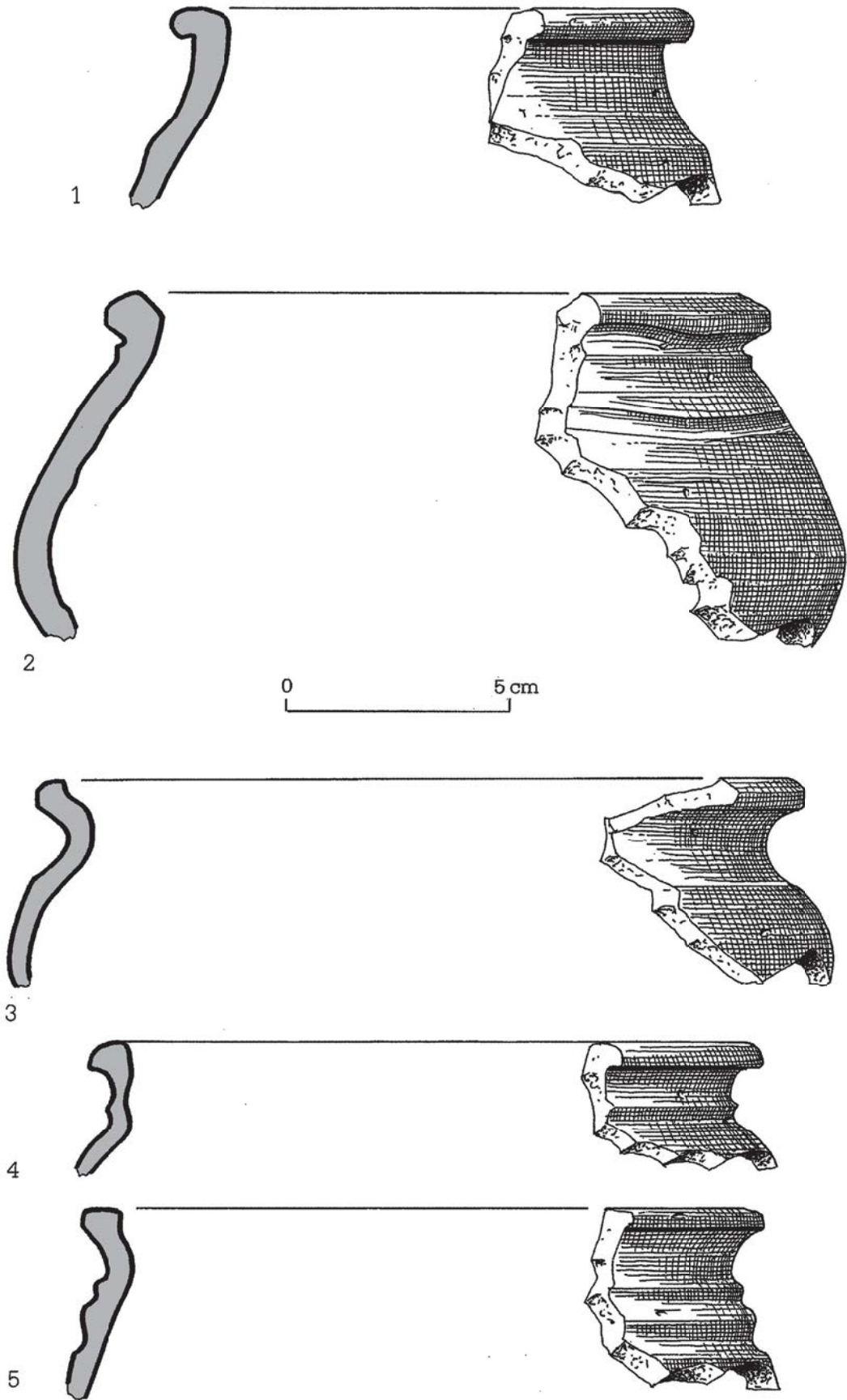

Abb. 35 Graben 614

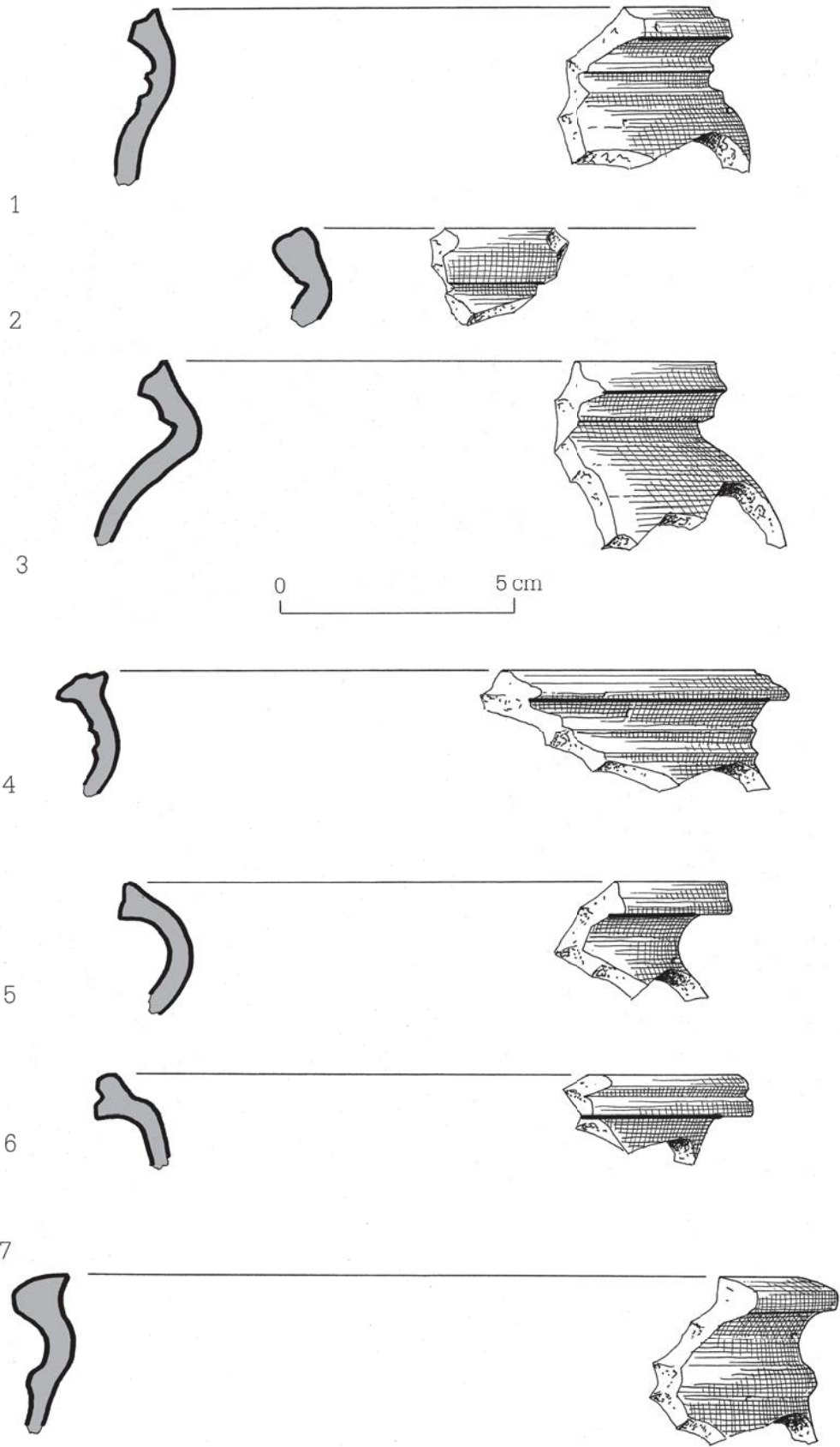

Abb. 36 Graben 614

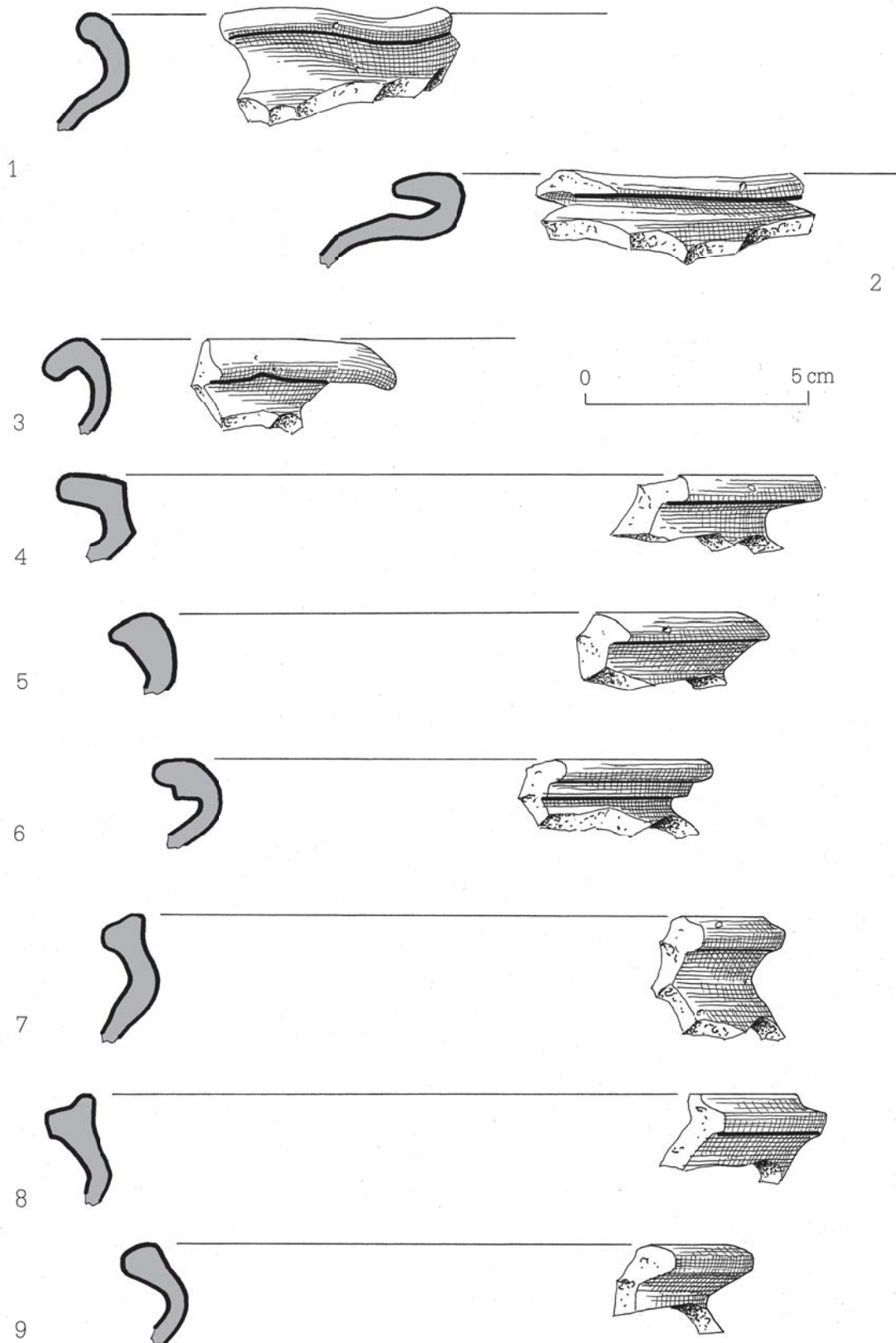

Abb. 37 Graben 614

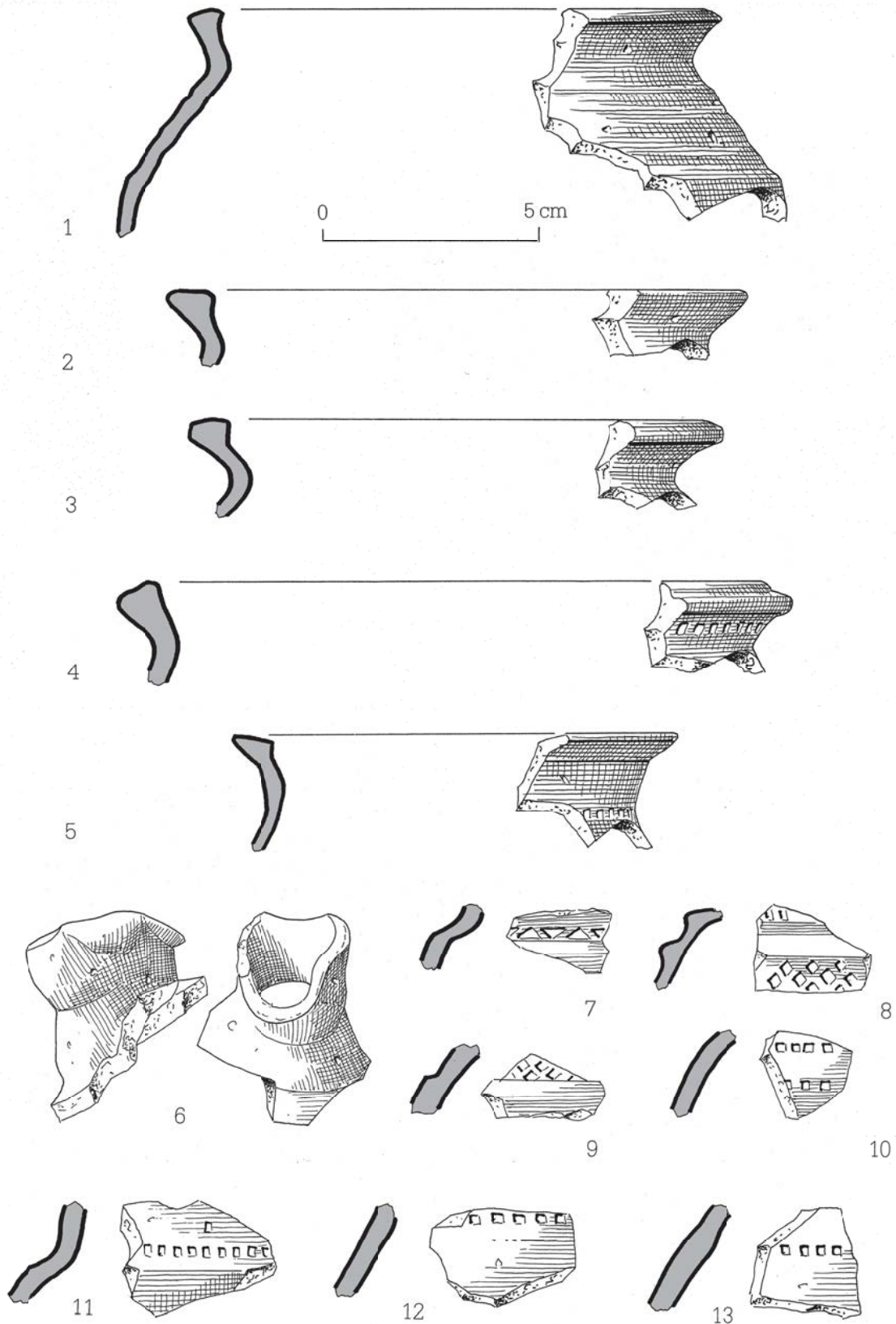

Abb. 38 Palisadengraben

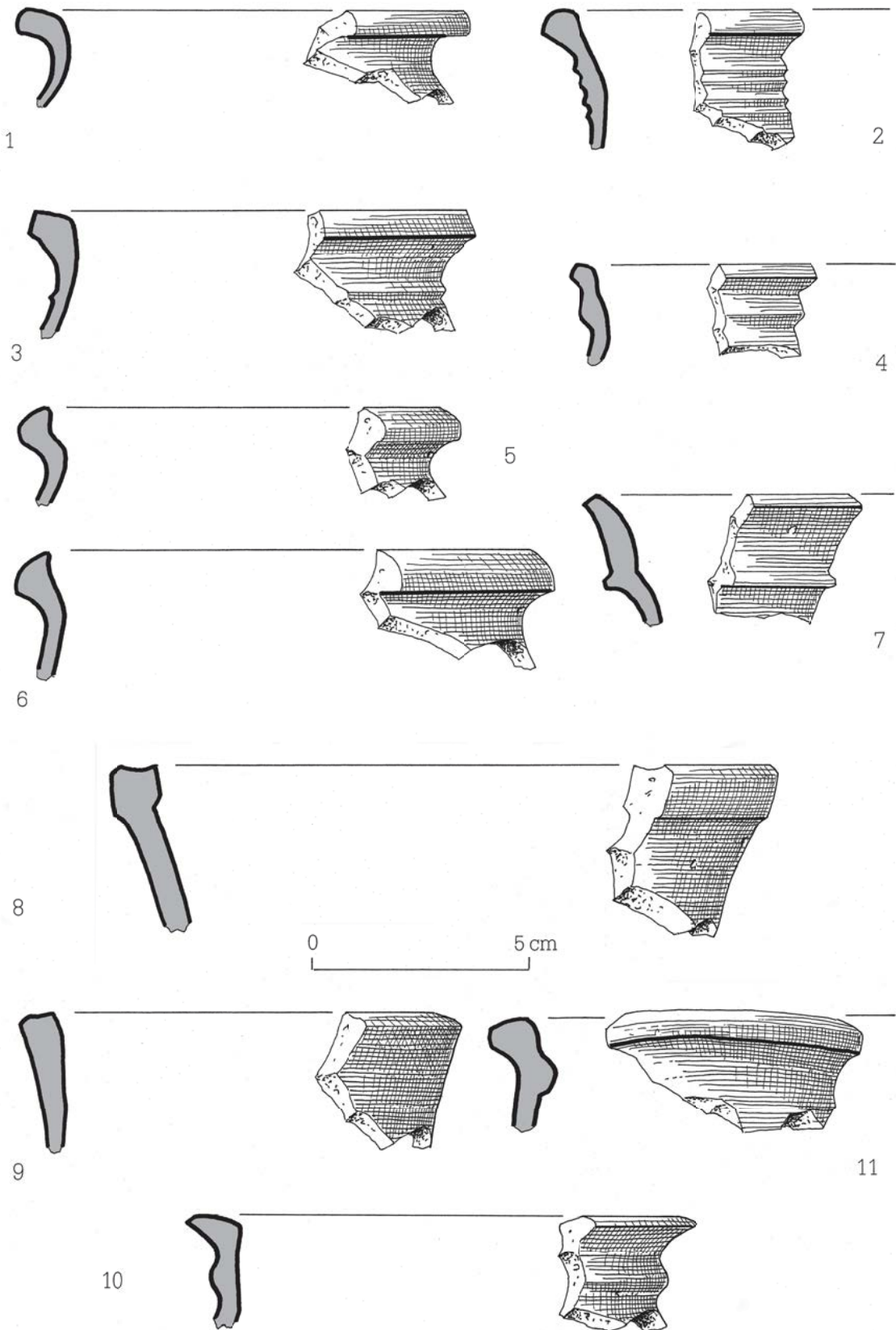

Abb. 39 Palisadengraben

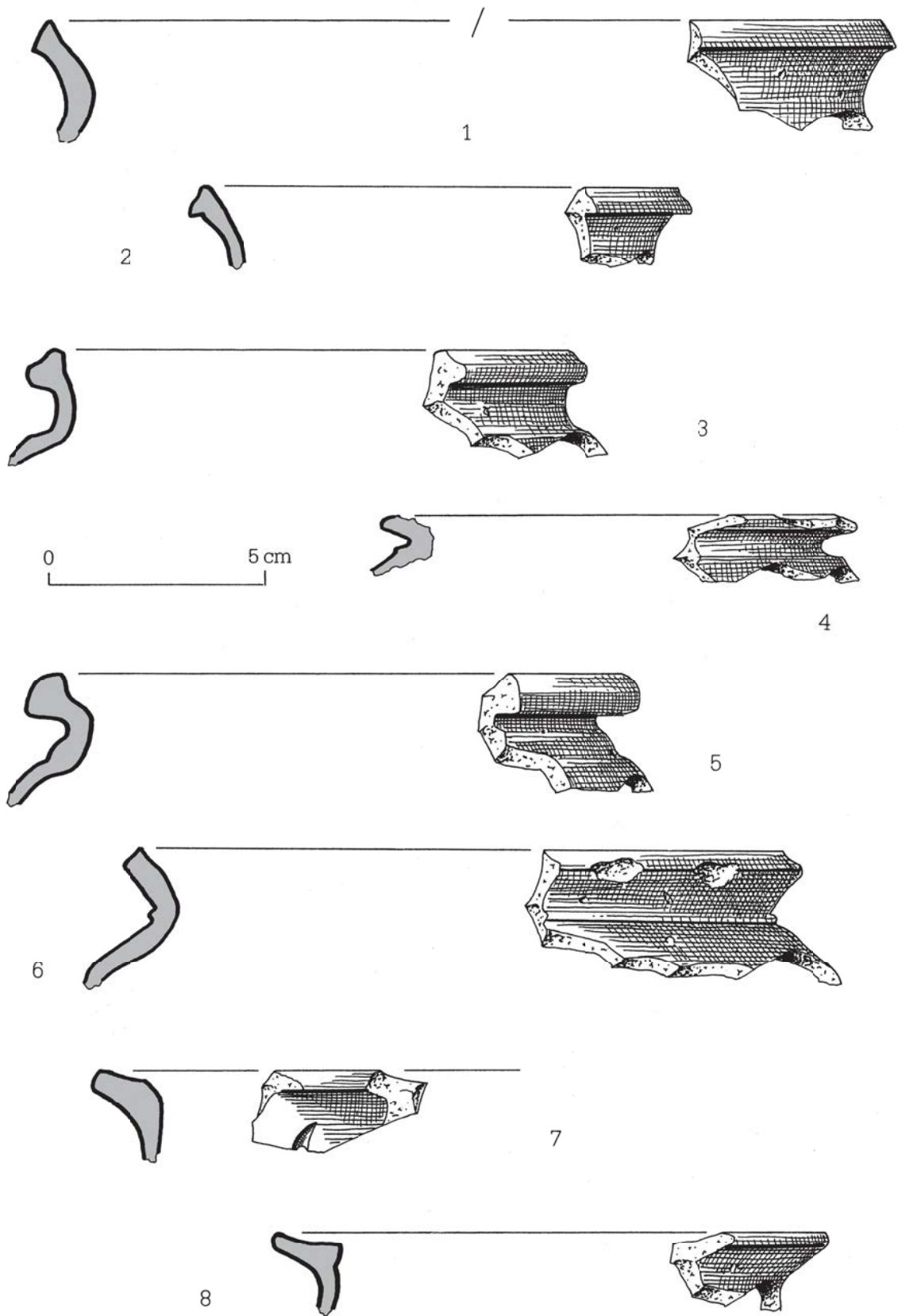

Abb. 40 Palisadengraben

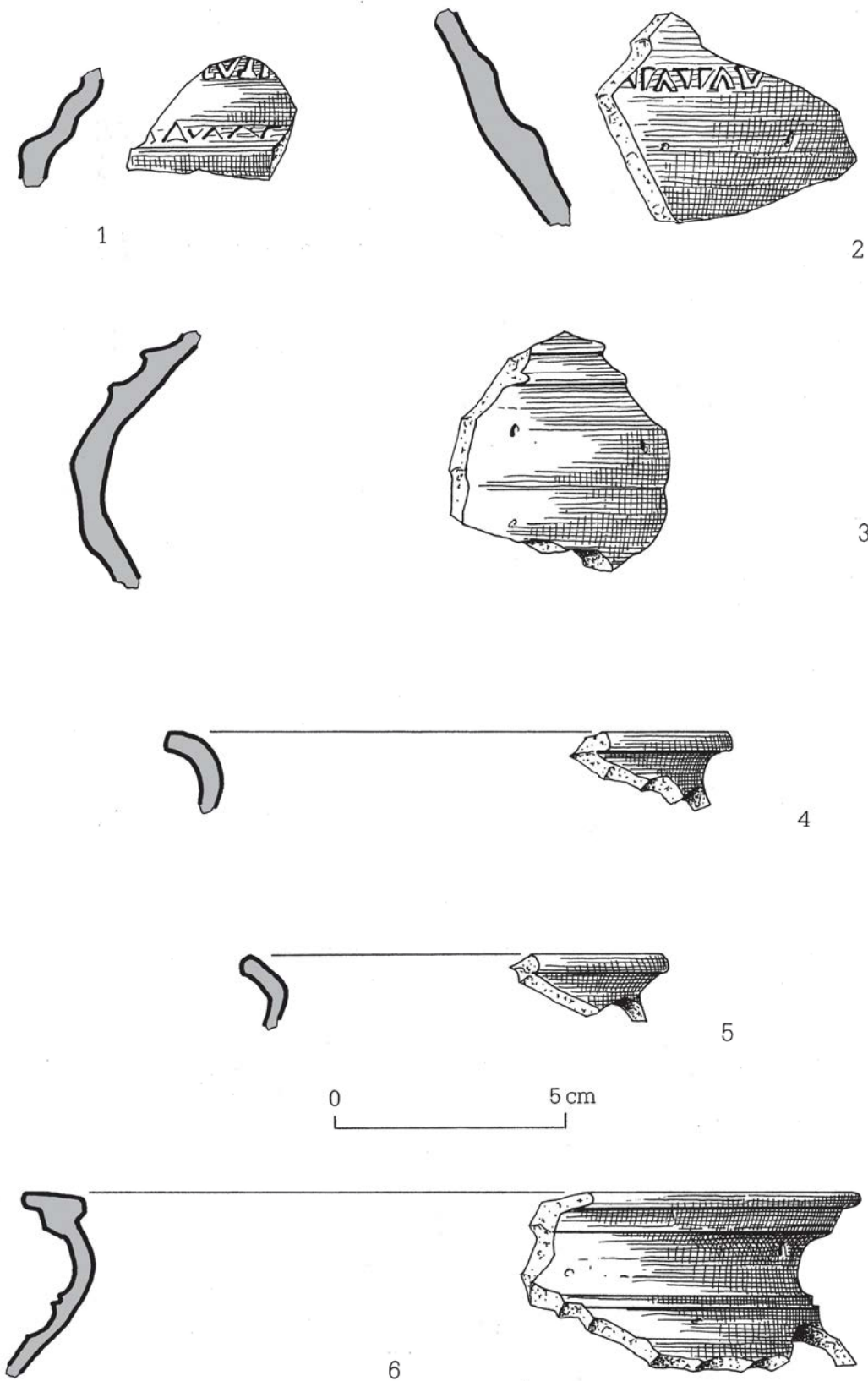

Abb. 41 Brunnen 100

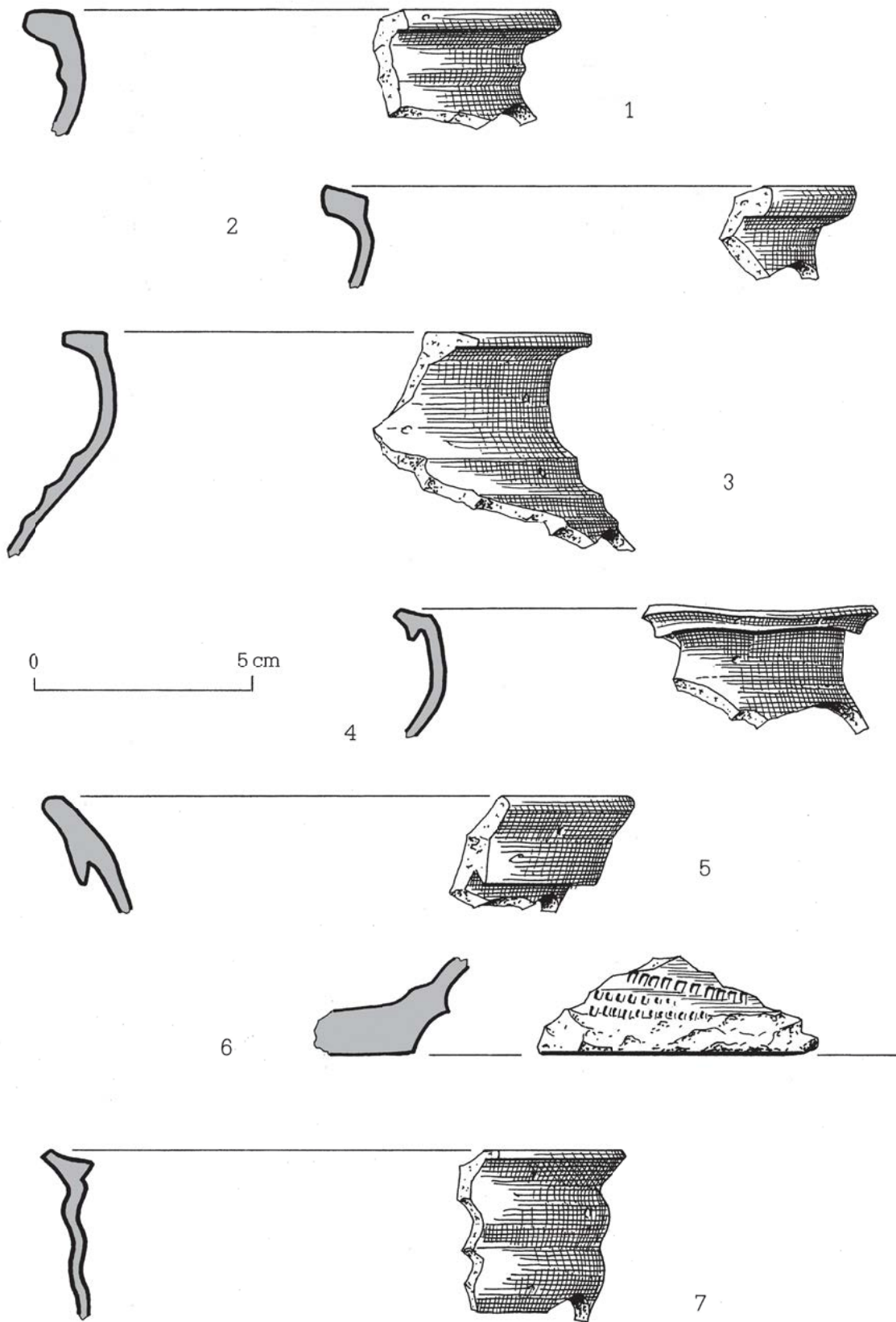

Abb. 42 Brunnen 100

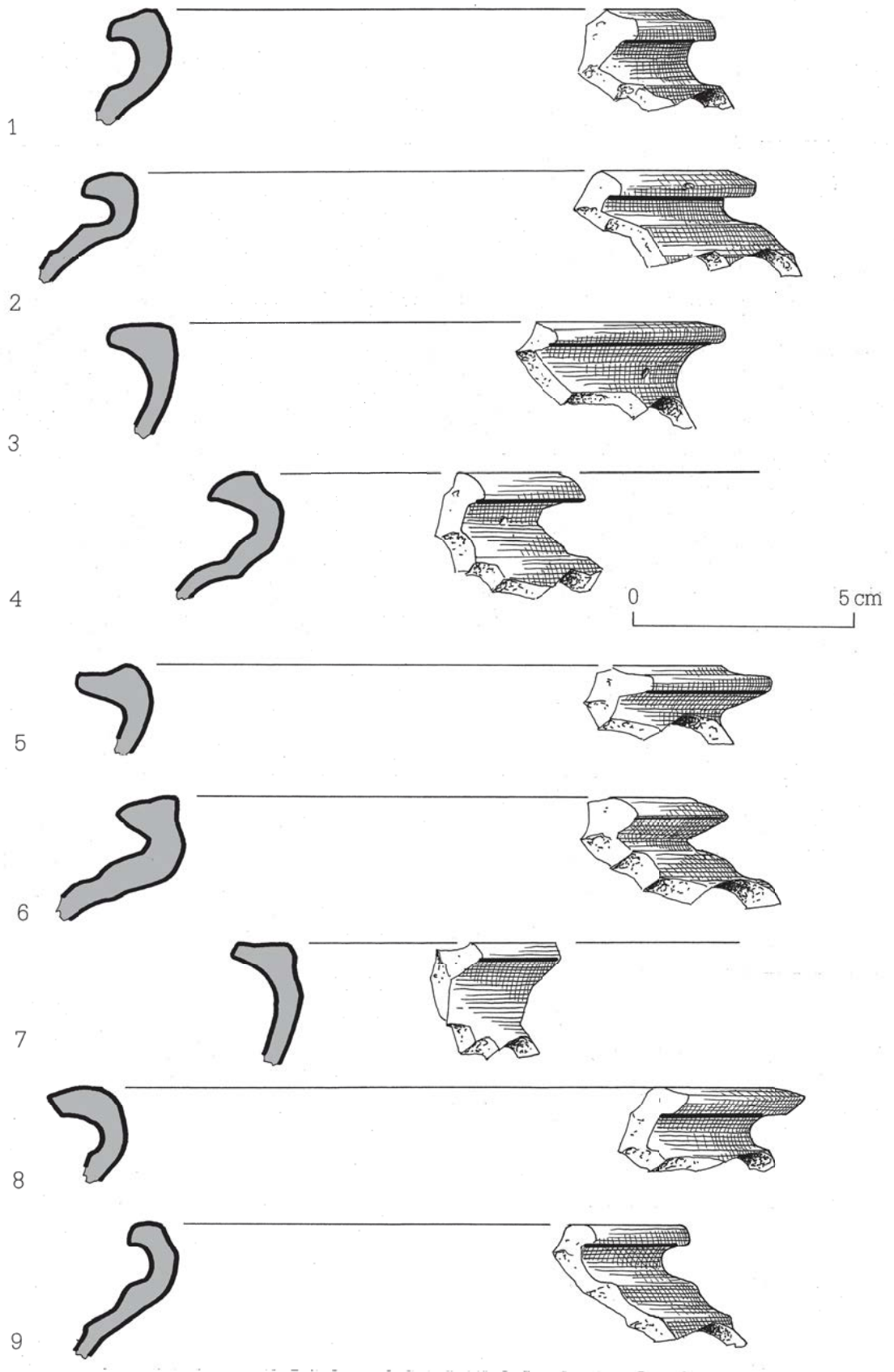

Abb. 43 Brunnen 100

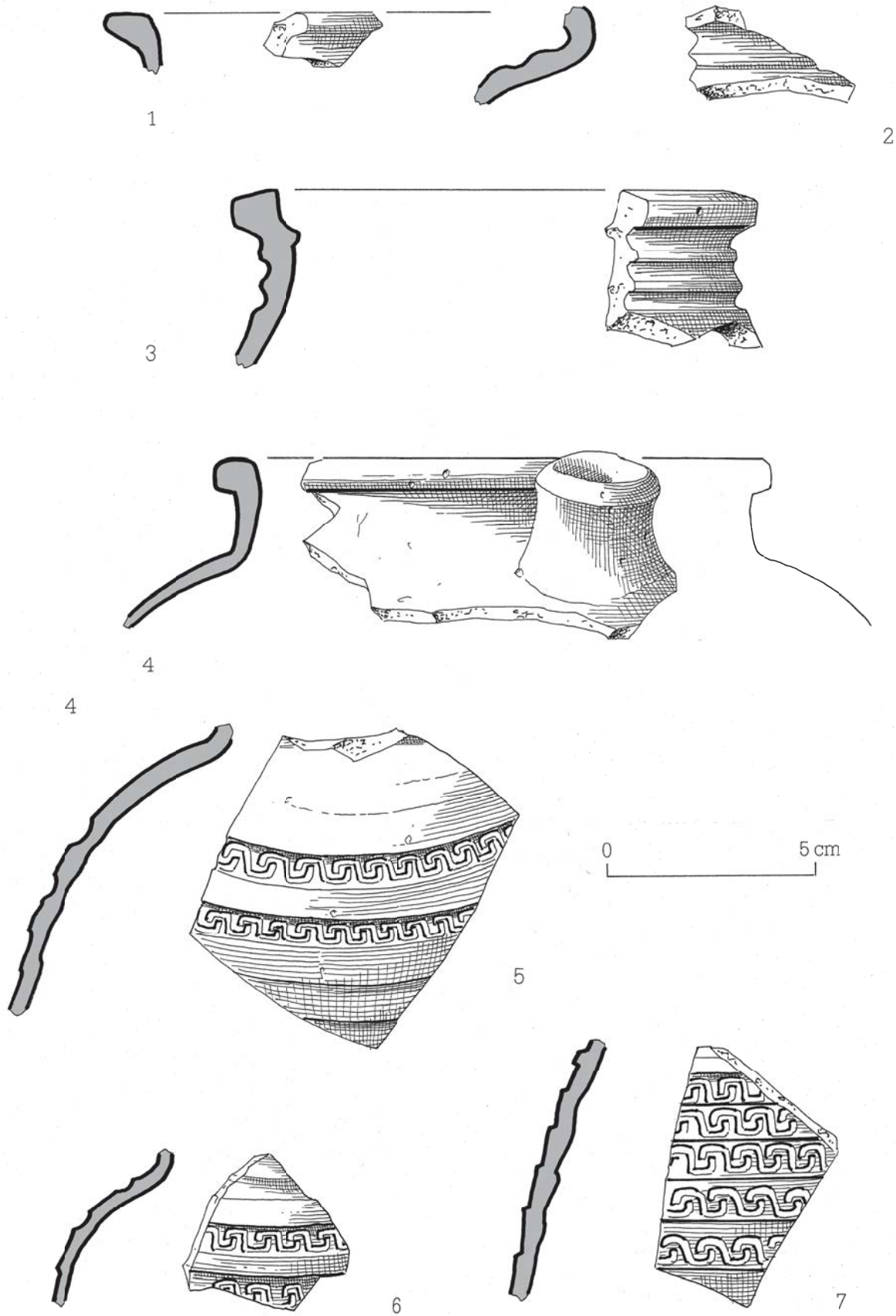

Abb. 44 Brunnen 100

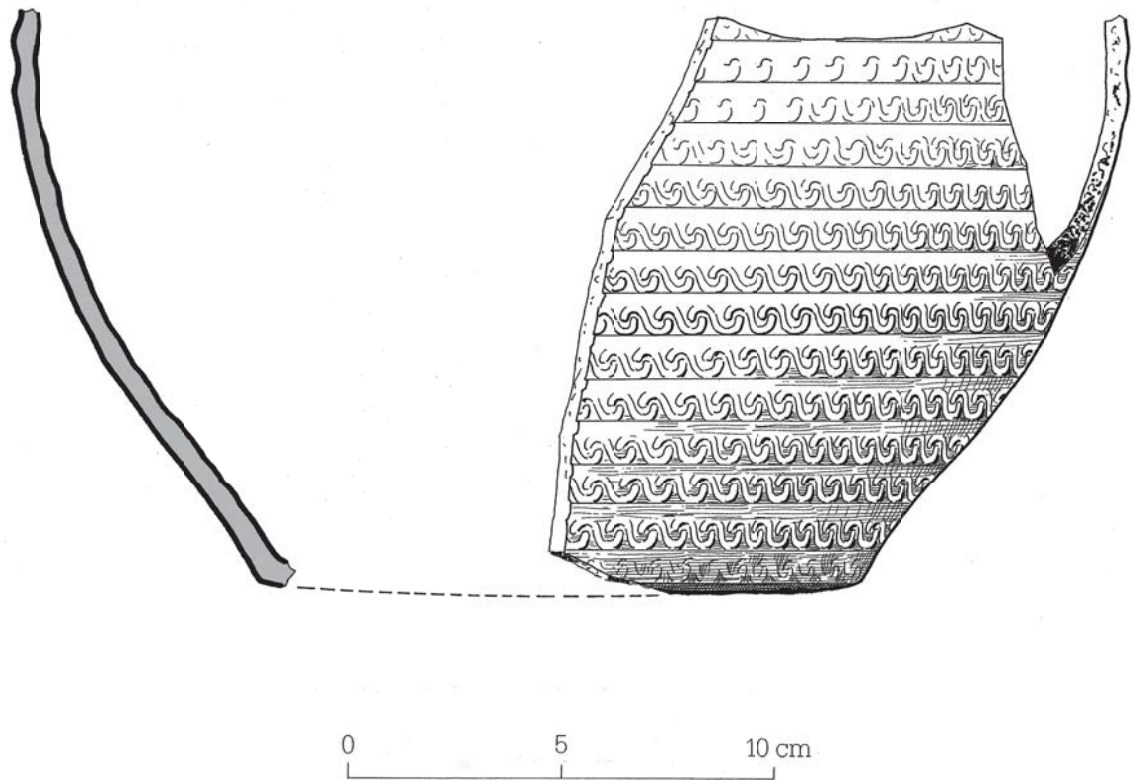

Abb. 45 Brunnen 100

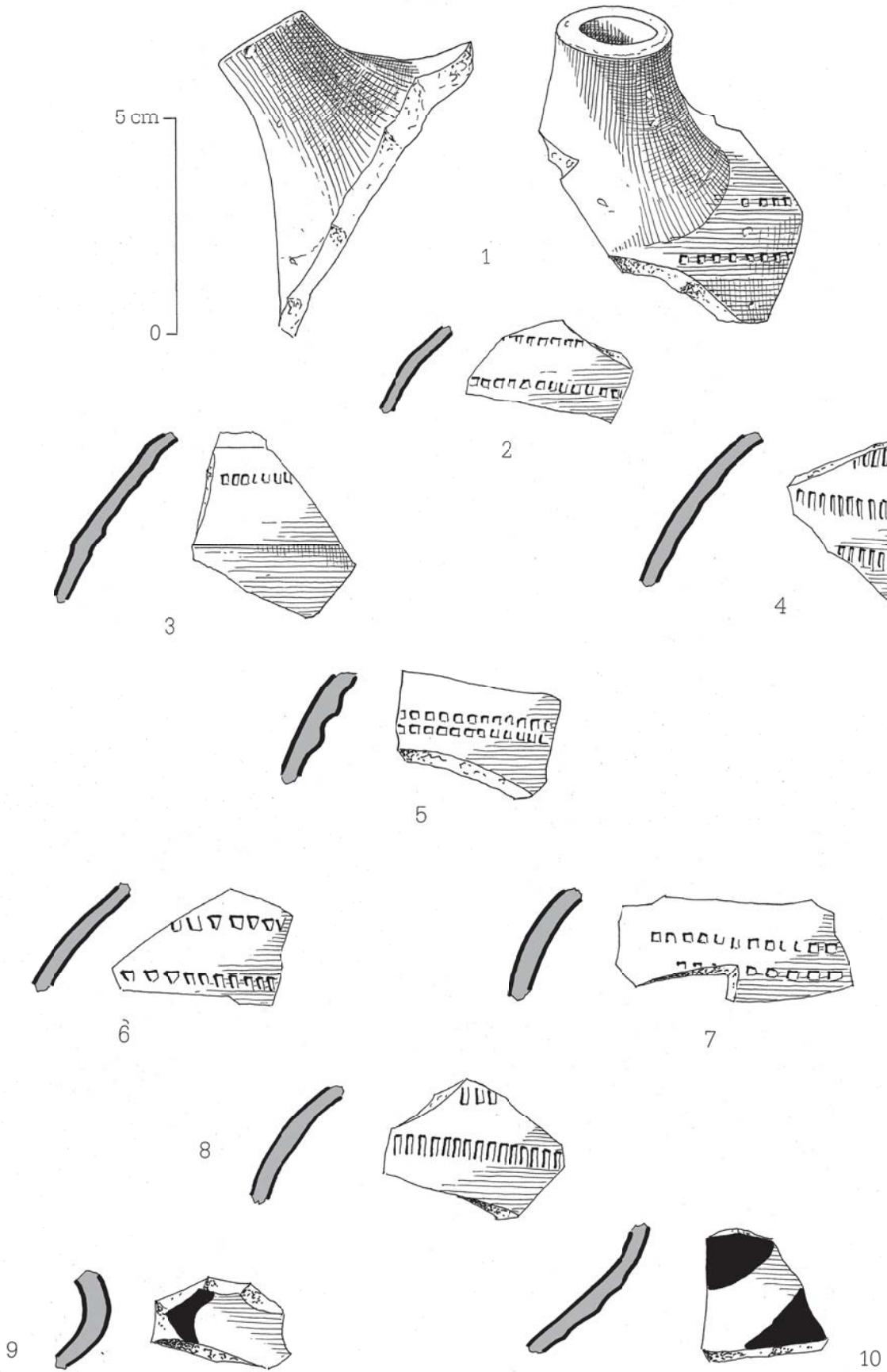

Abb. 46 Brunnen 100

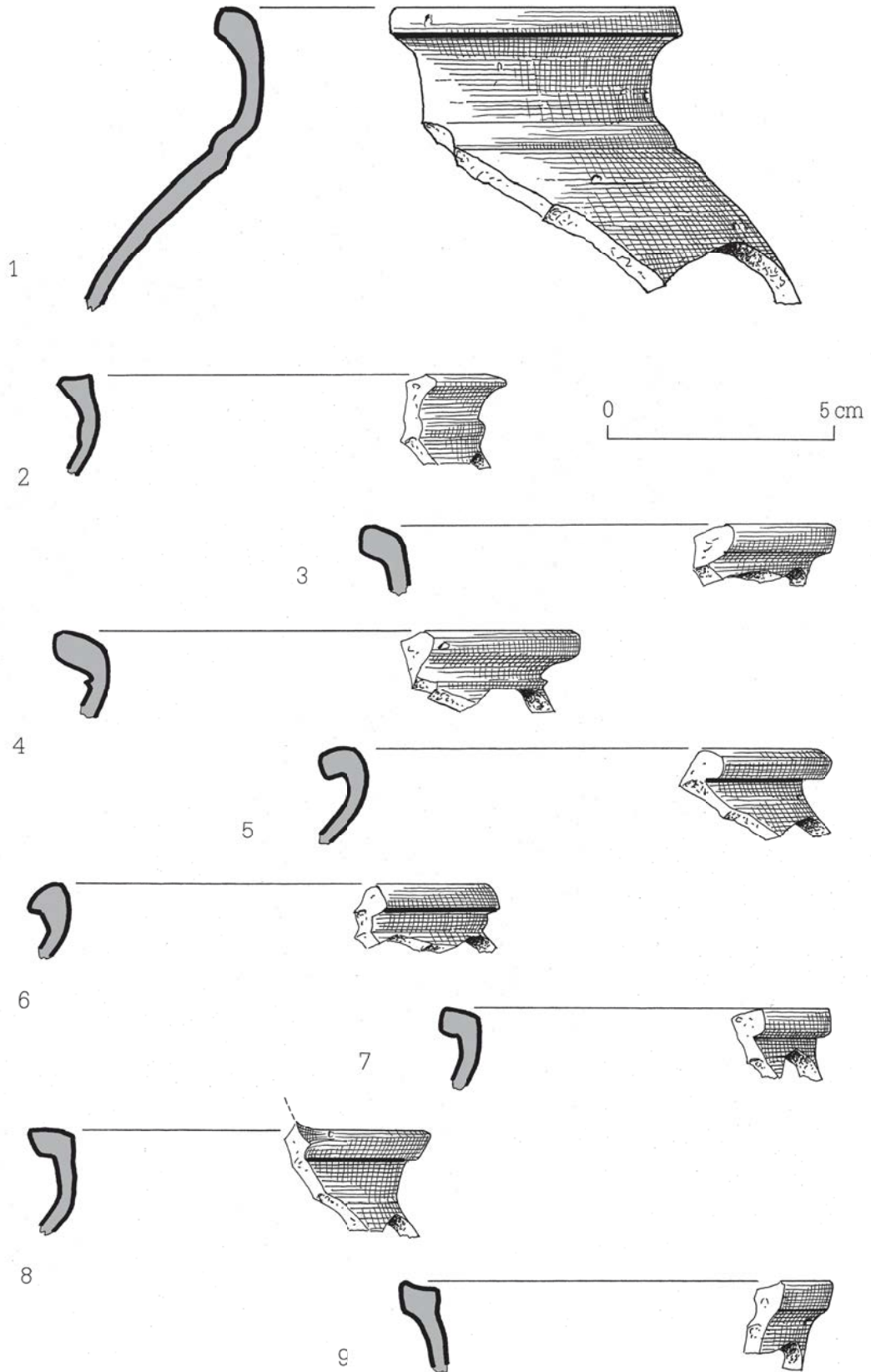

Abb. 47 Brunnen 100

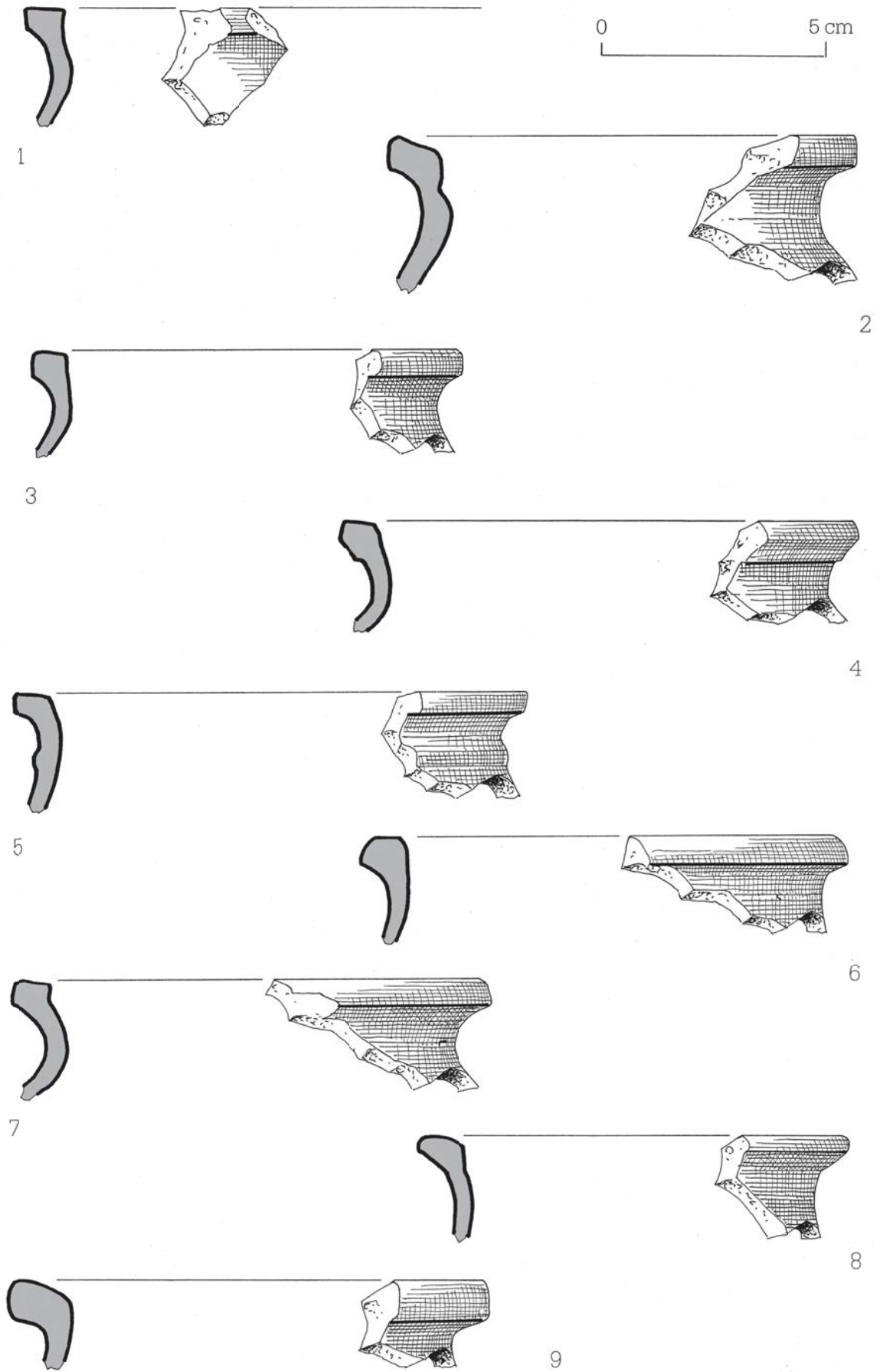

Abb. 48 Brunnen 100

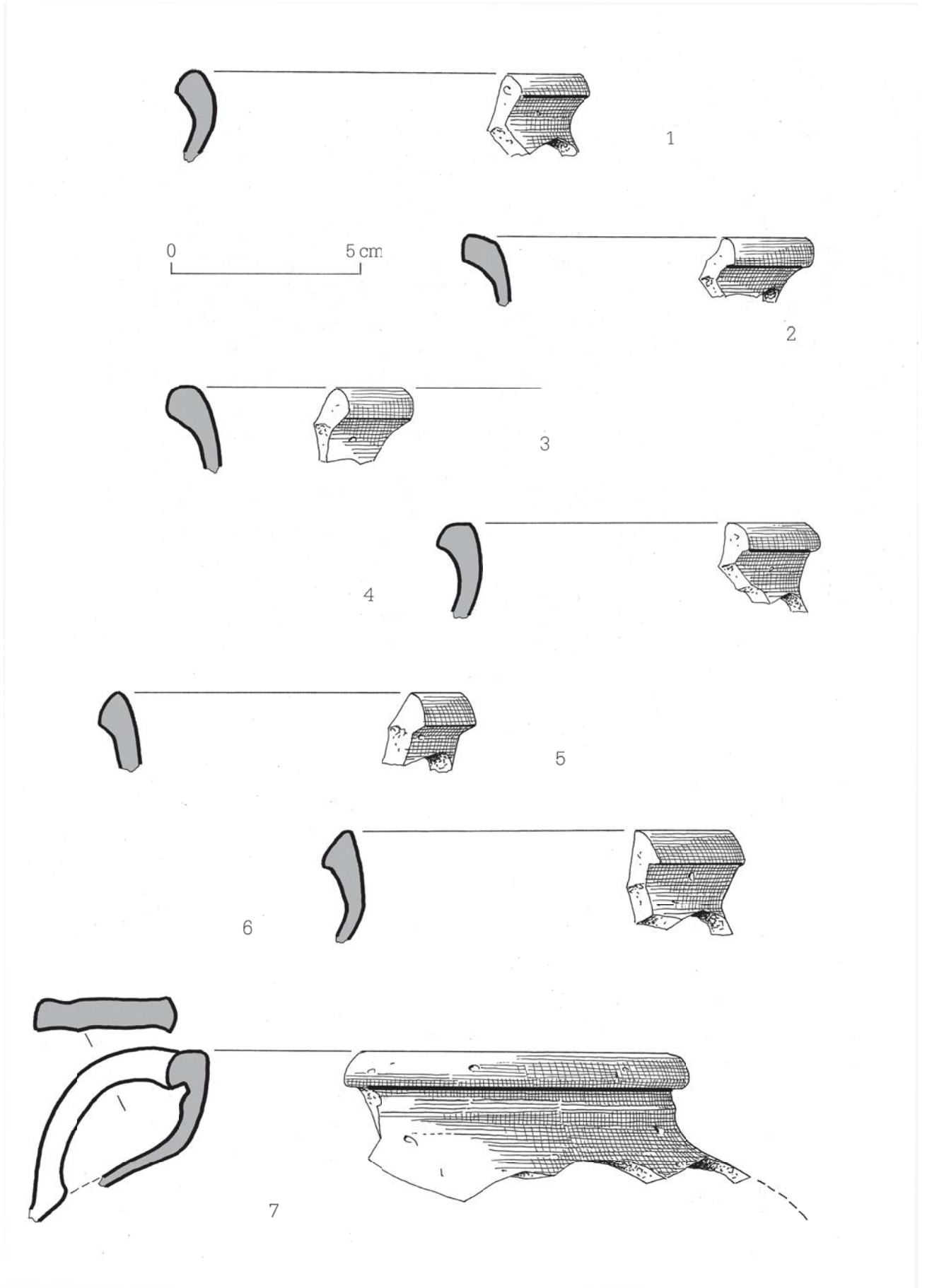

Abb. 49 Brunnen 100

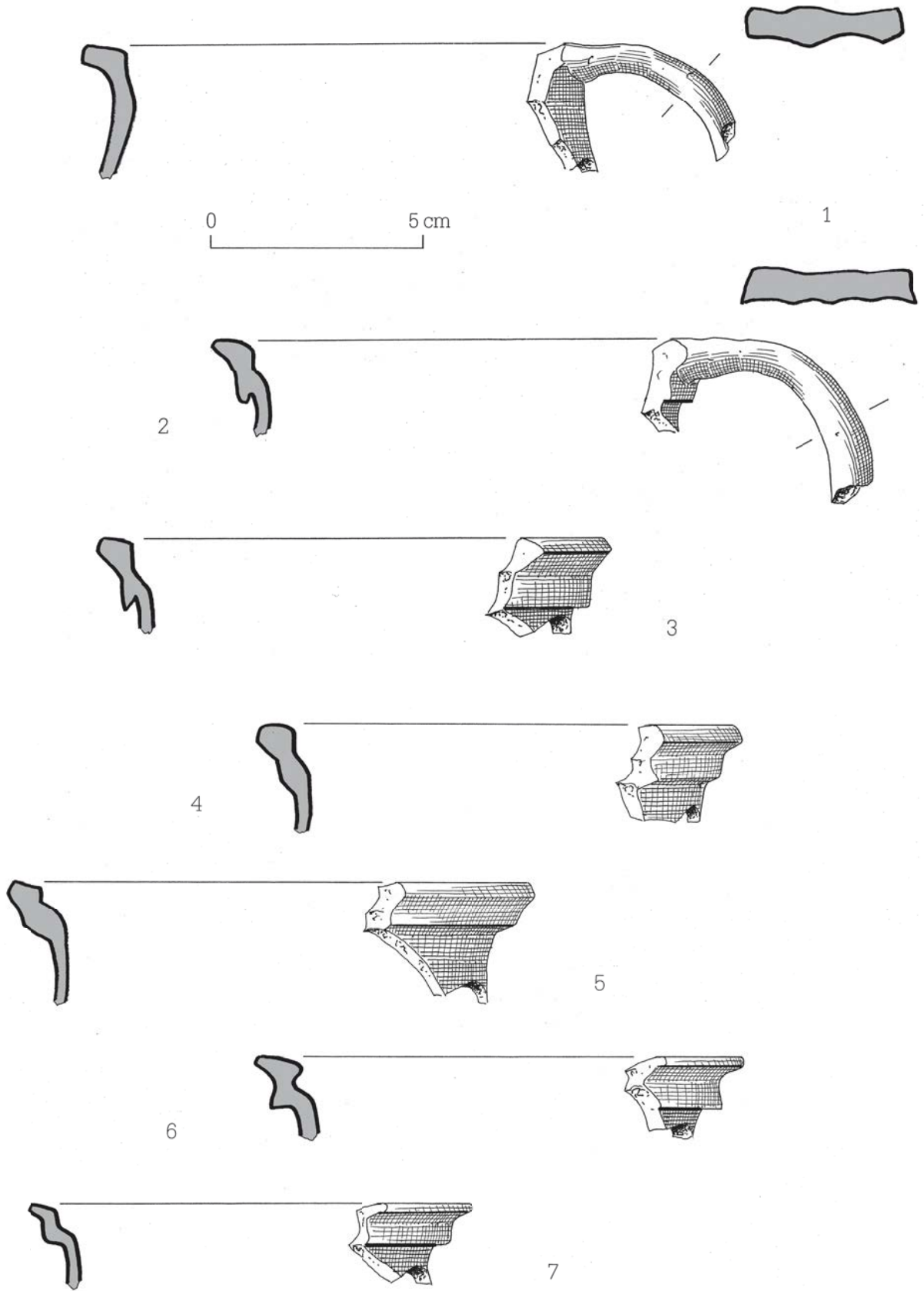

Abb. 50 Brunnen 485

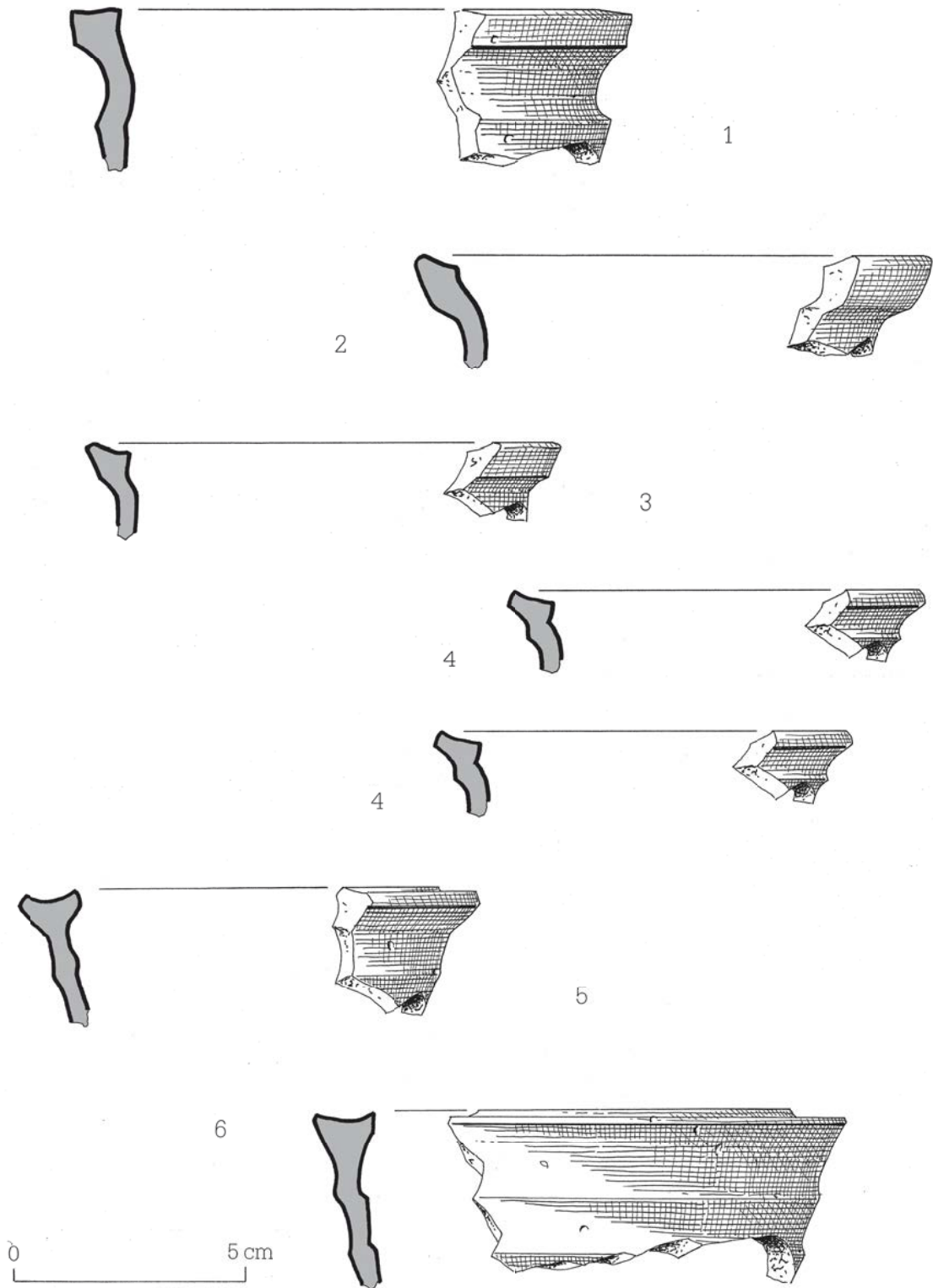

Abb. 51 Brunnen 485

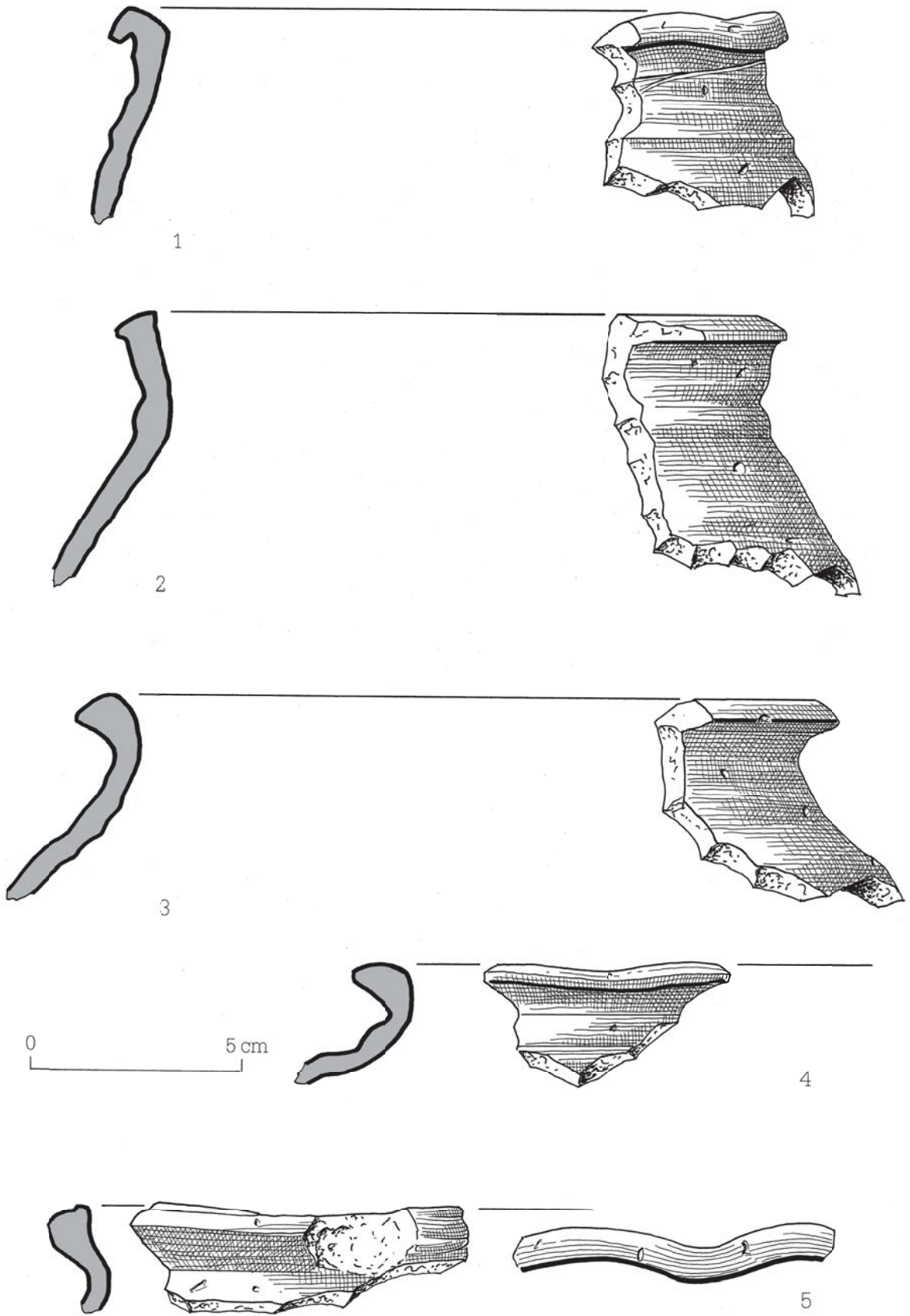

Abb. 52 Brunnen 485

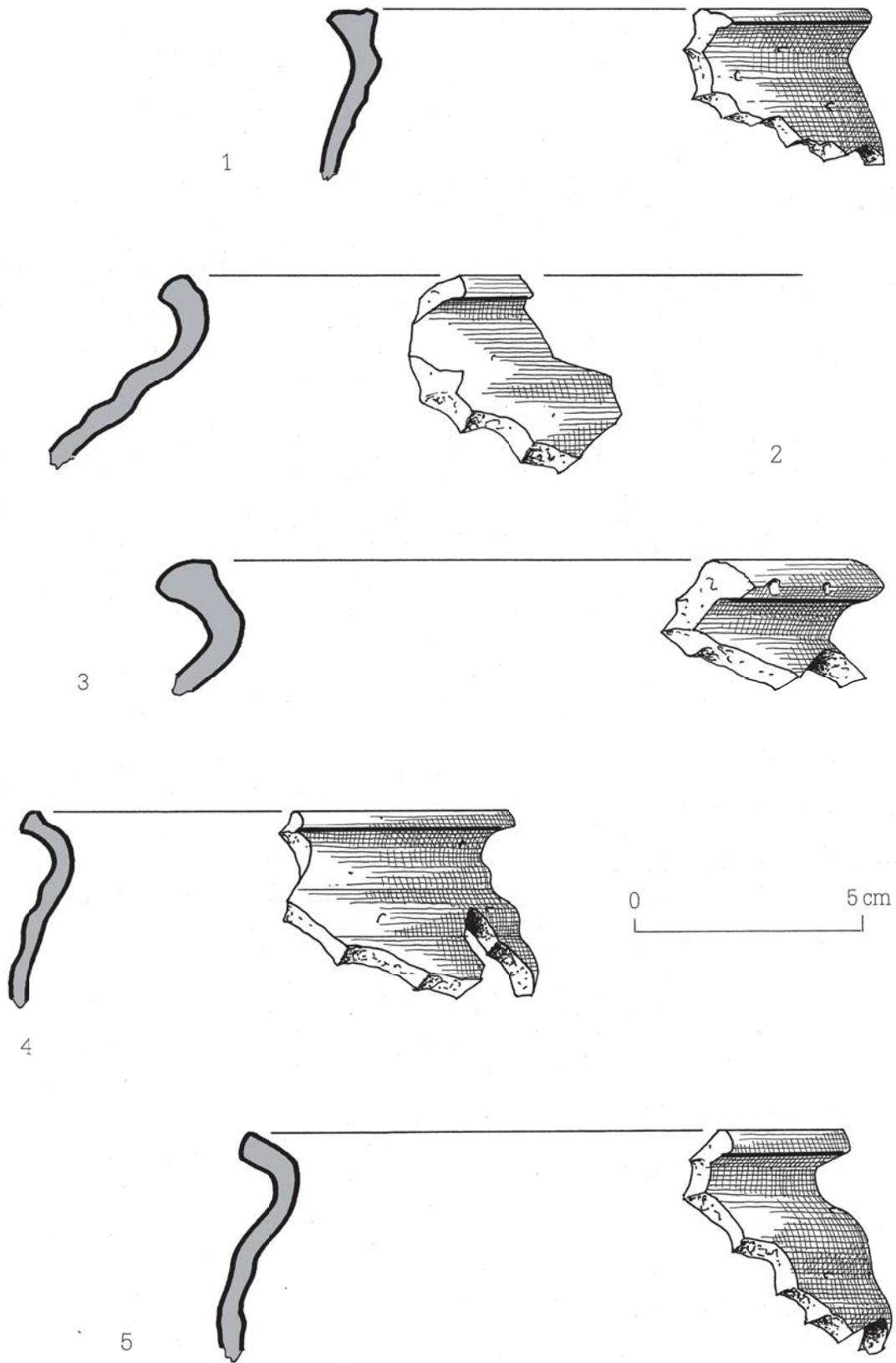

Abb. 53 Brunnen 485

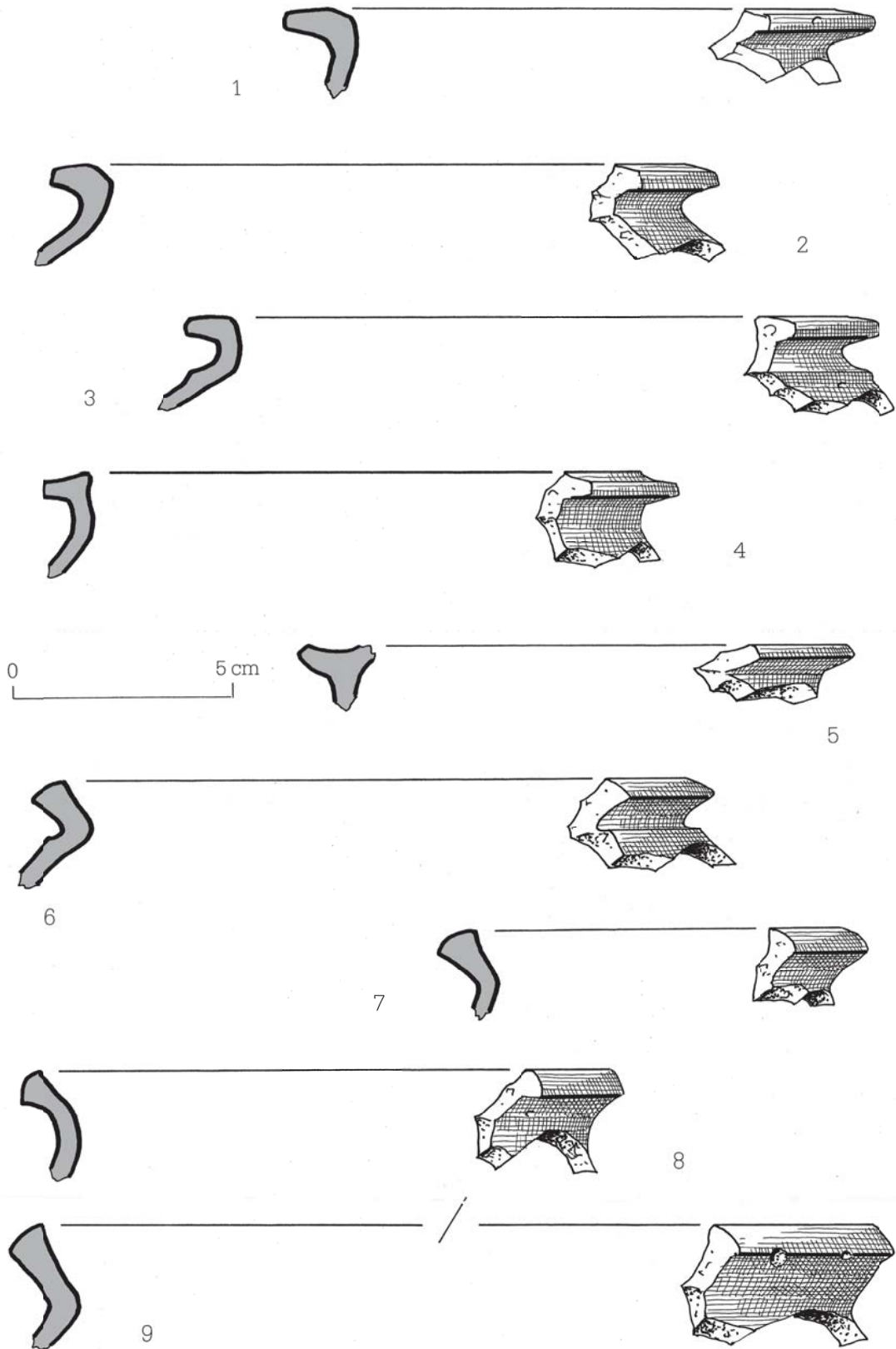

Abb. 54 Brunnen 2819-2820 (außen)

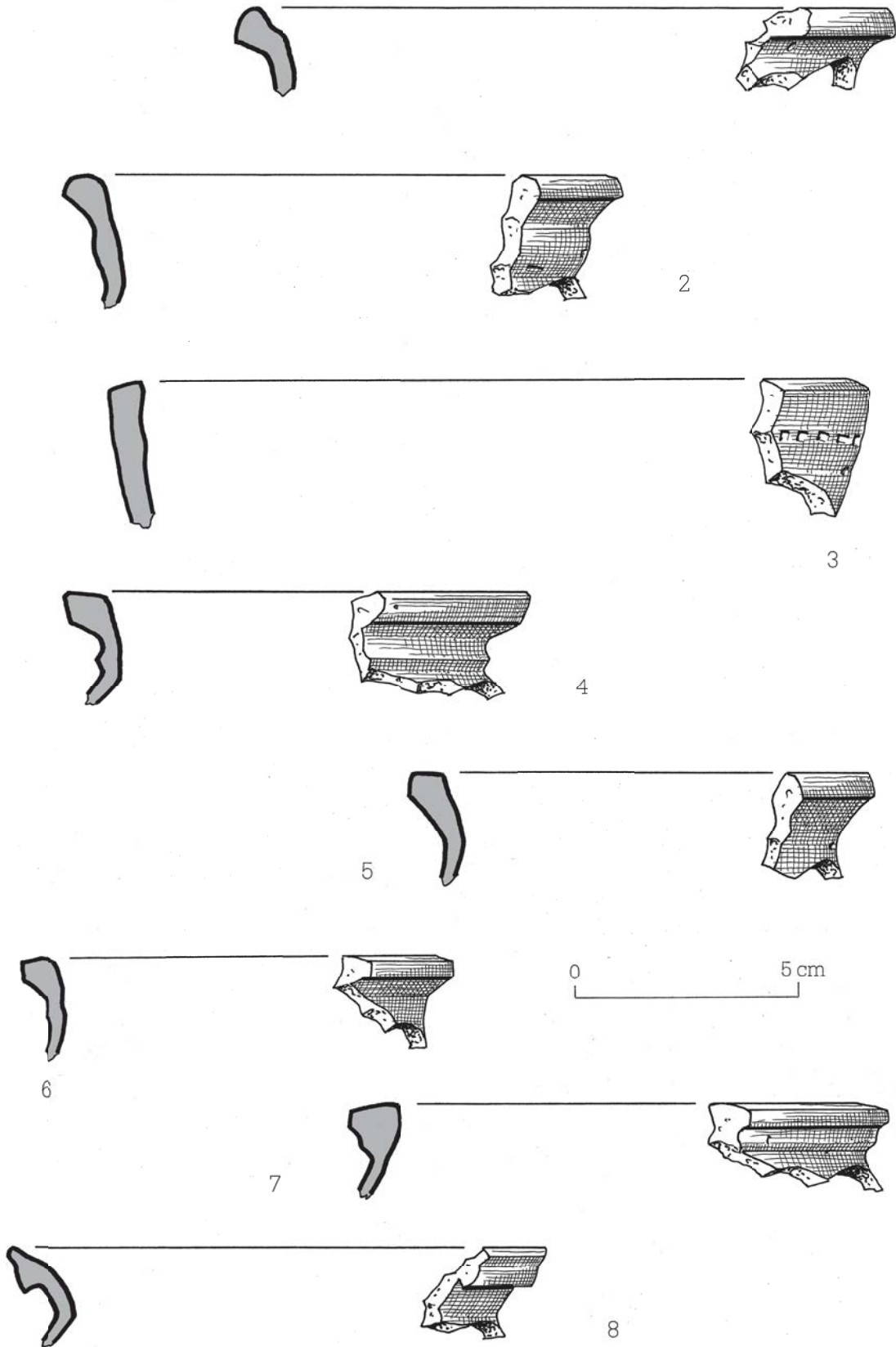

Abb. 55 Brunnen 2820 (außen)

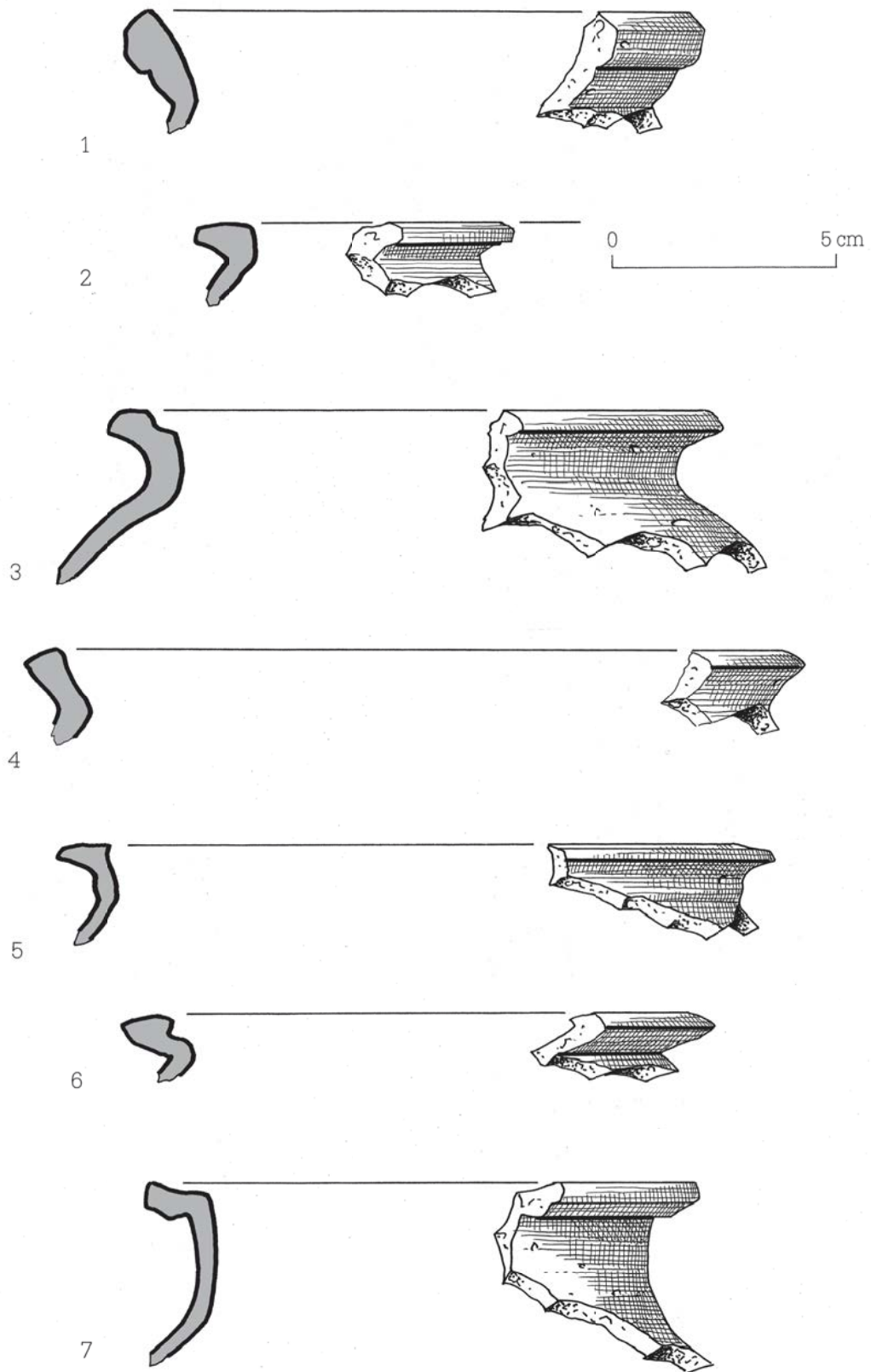

Abb. 56 Brunnen 2820 (innen)

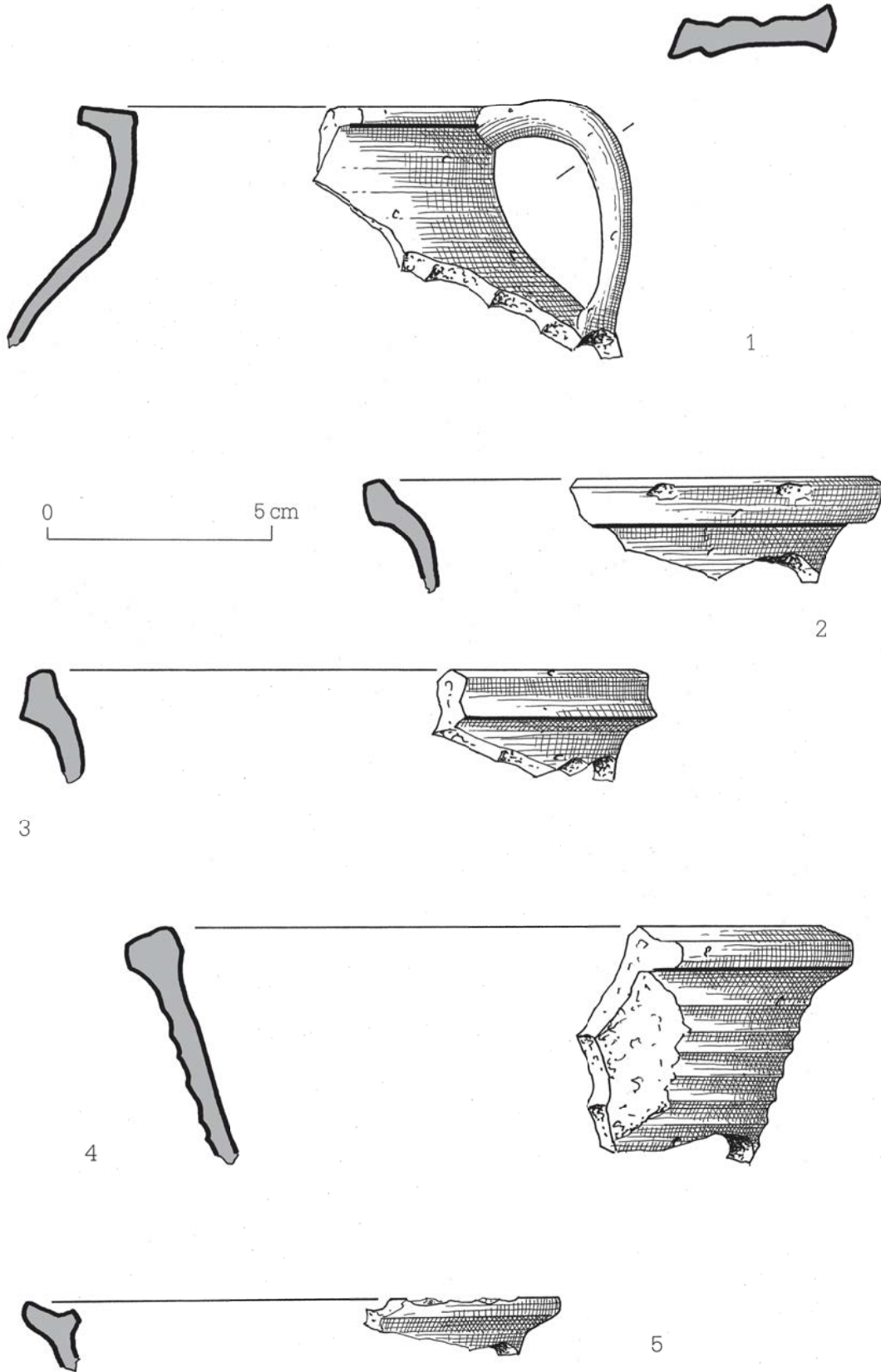

Abb. 57 Brunnen 2820 (innen)

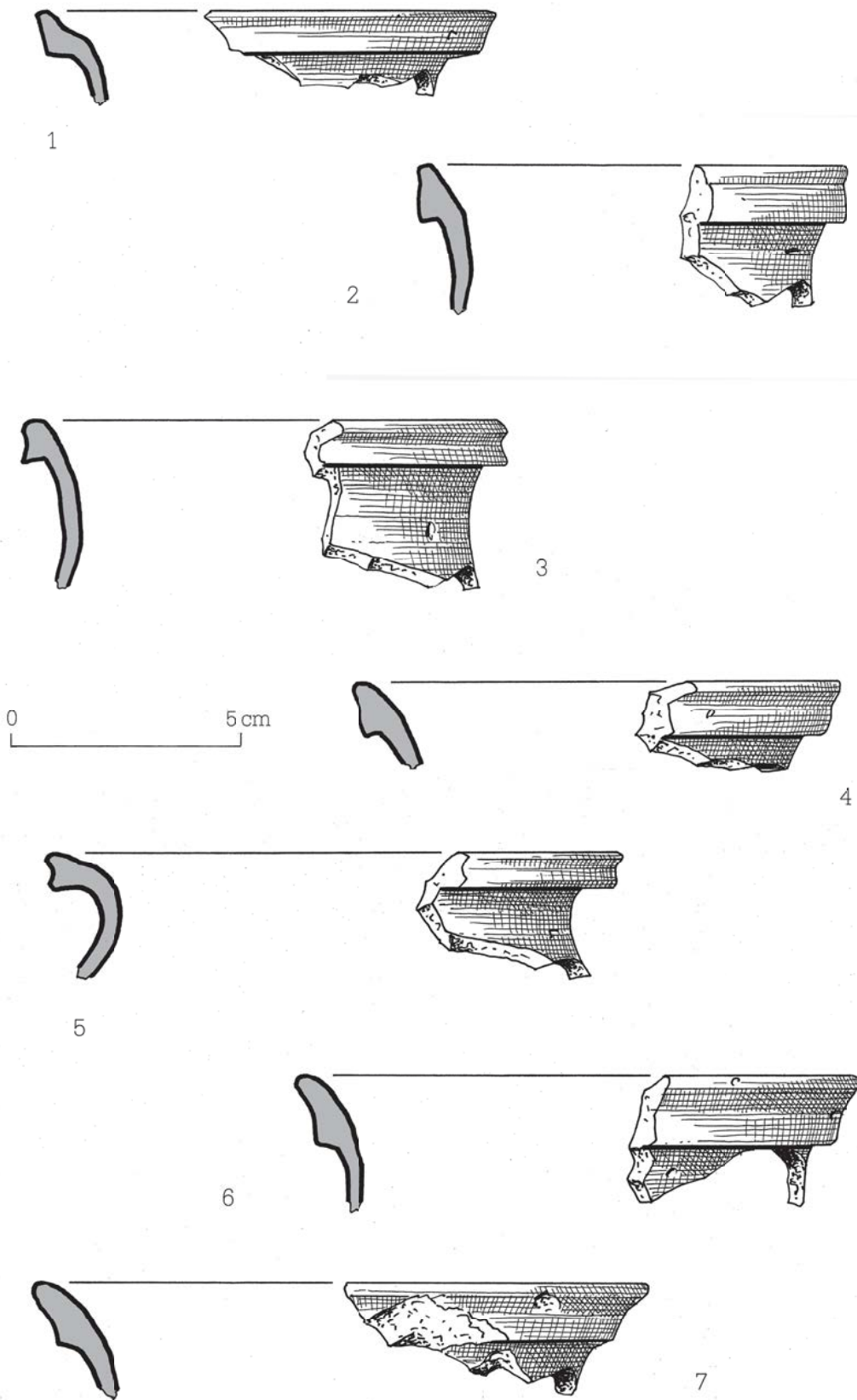

Abb. 58 Brunnen 2820 (innen)

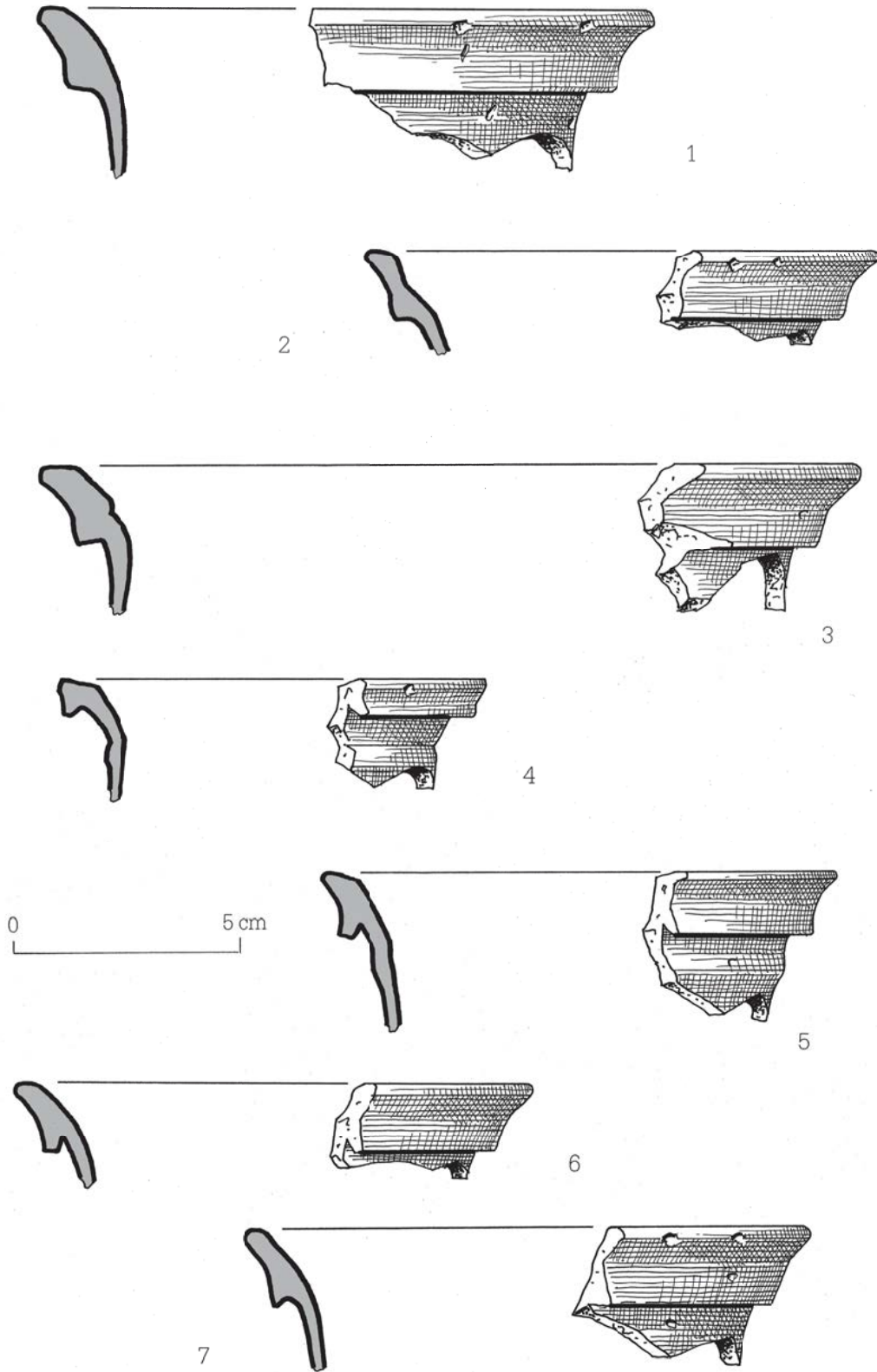

Abb. 59

Brunnen 3931

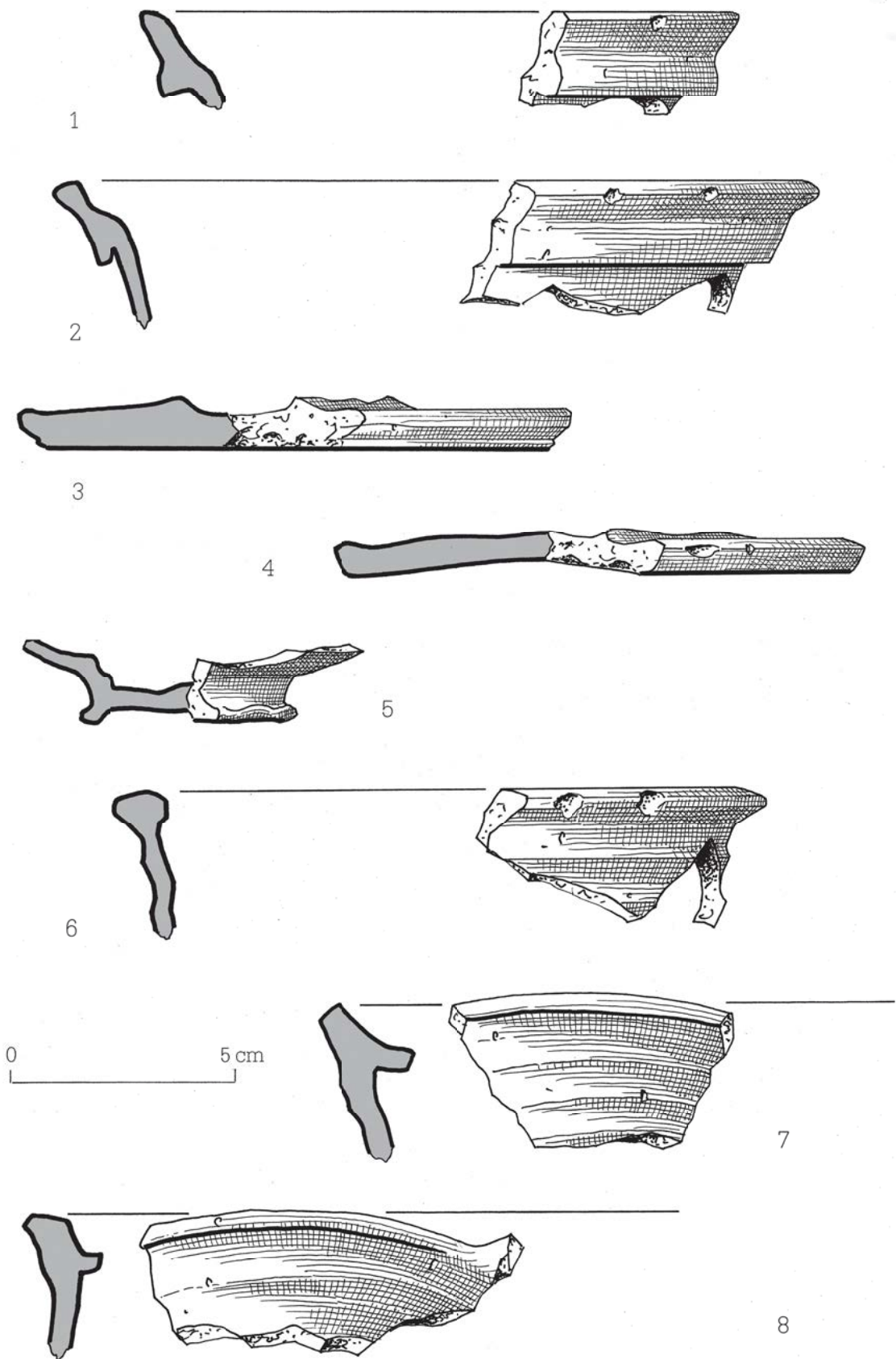

Abb. 60

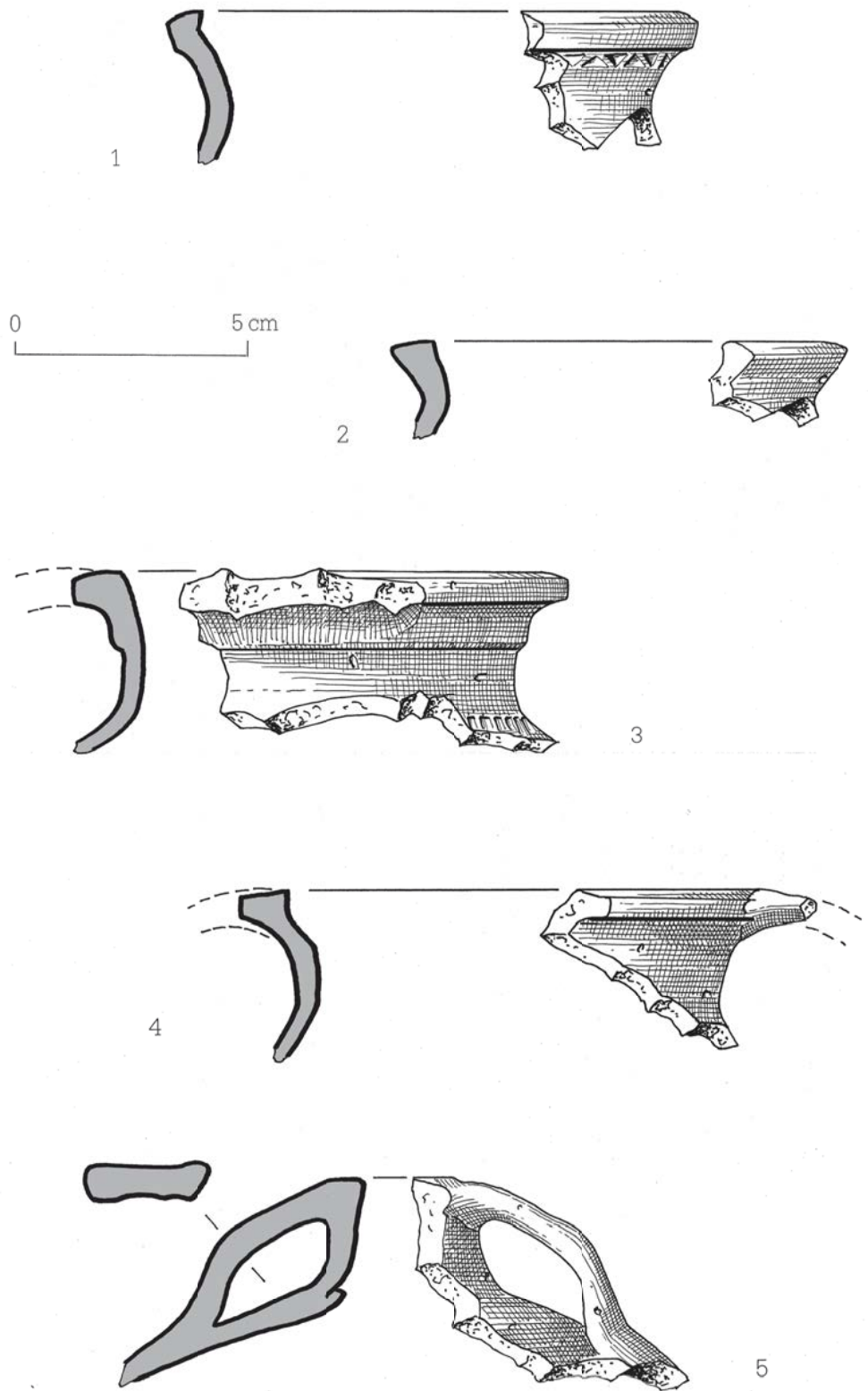
Brunnen 3931



Abb. 61 Brunnen 5343

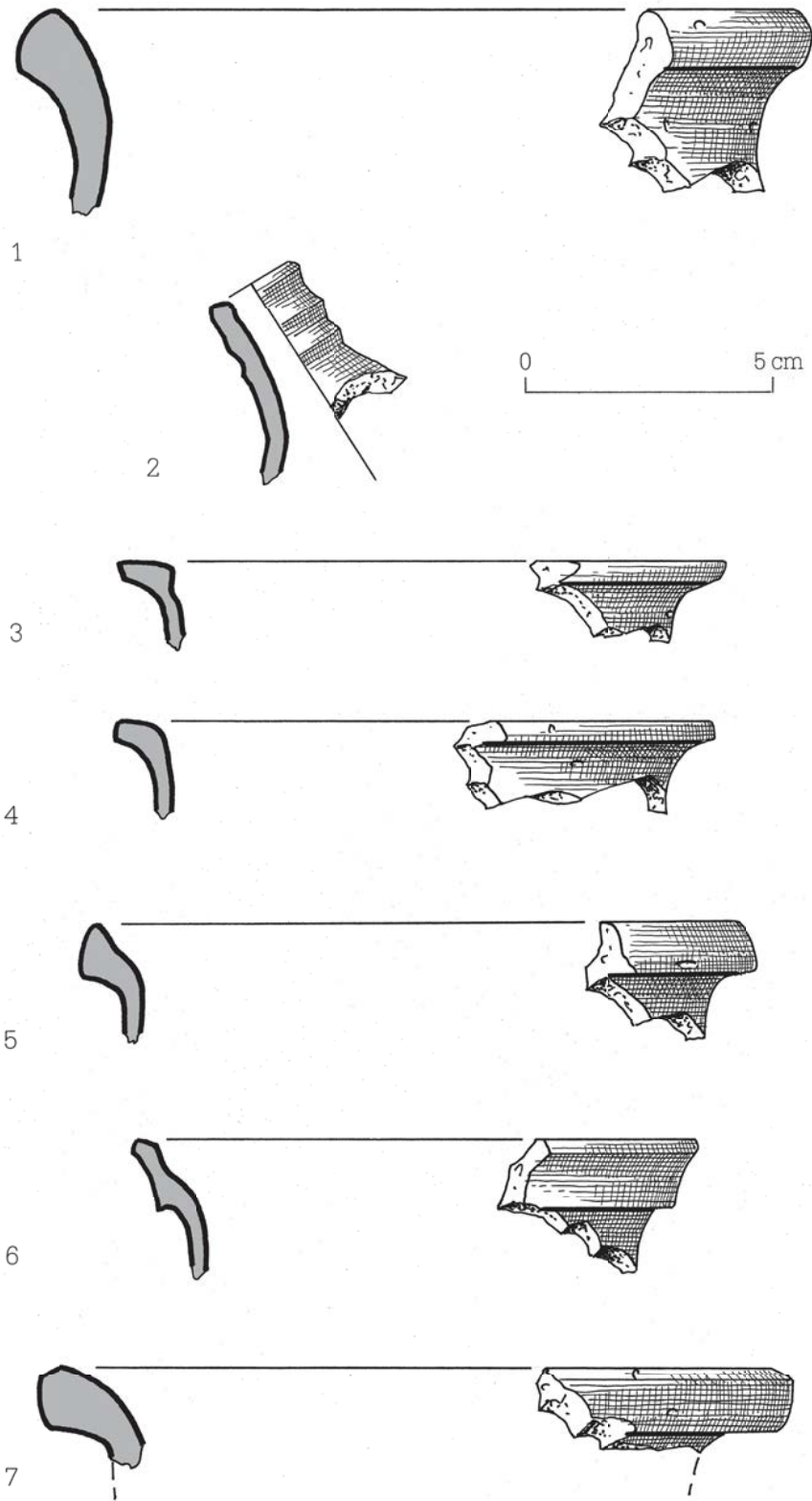

Abb. 62 Brunnen 5343

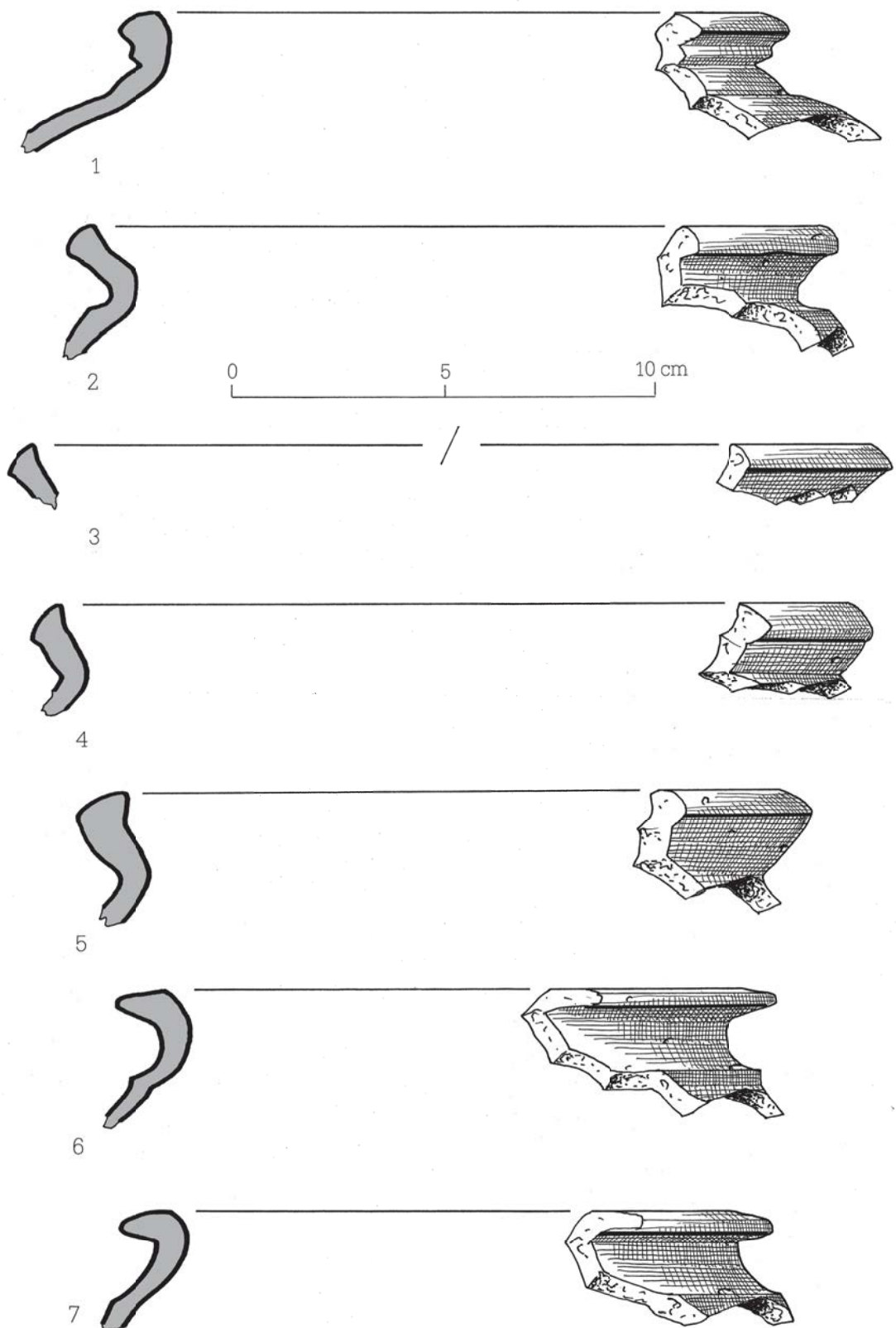

Abb. 63

Brunnen 5343

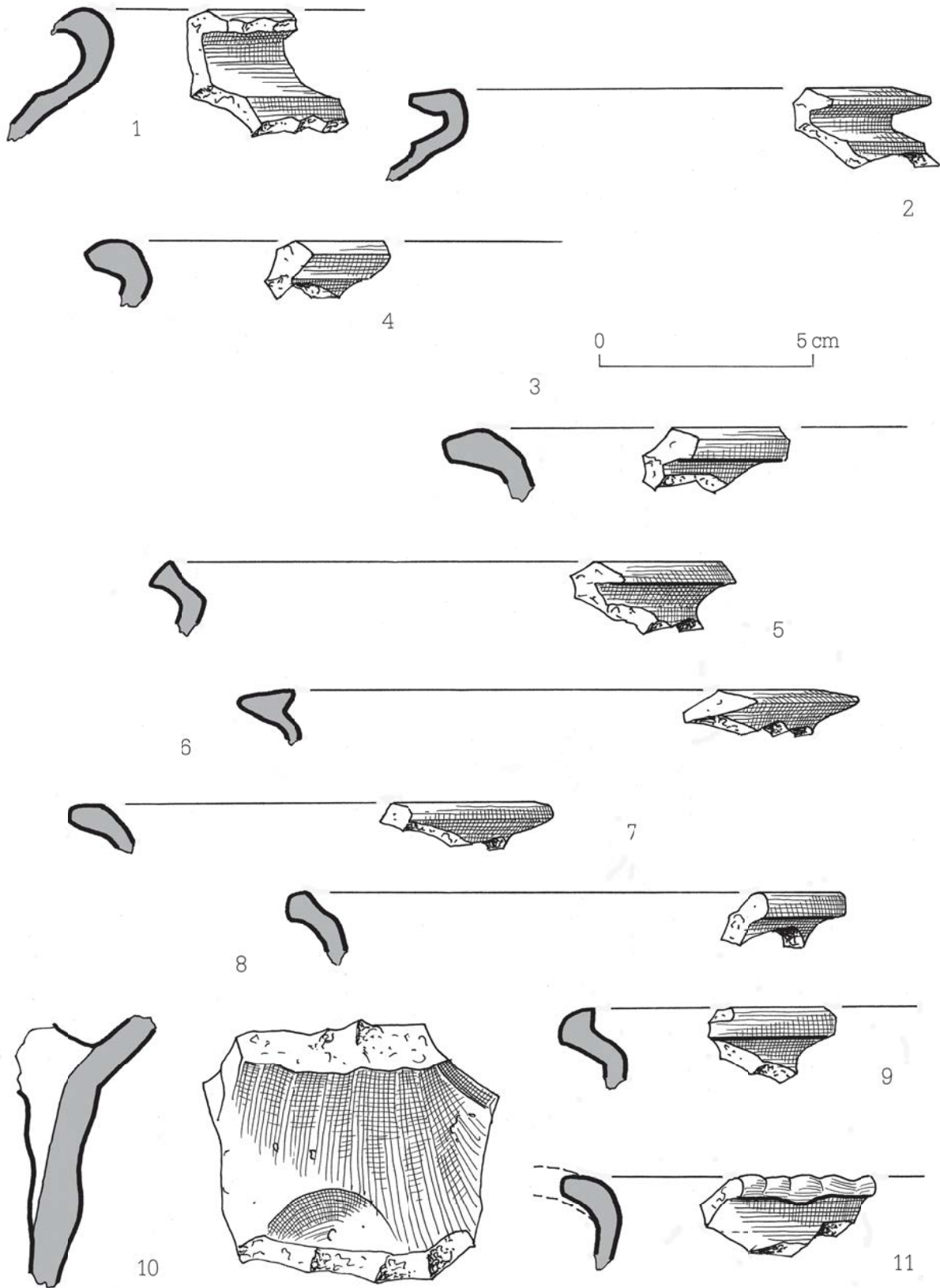

Abb. 64 Brunnen 6151

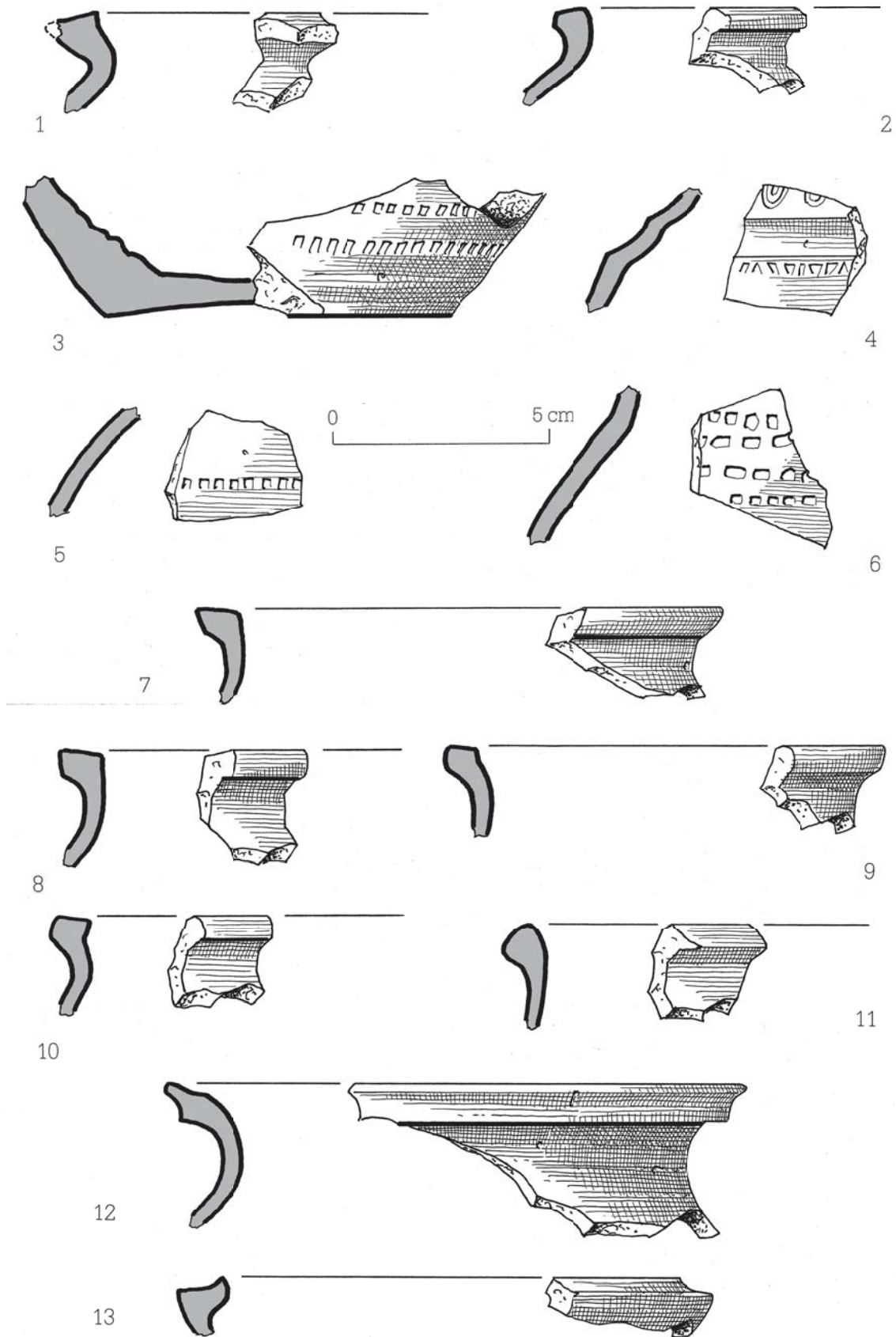

Abb. 65

Brunnen 6151

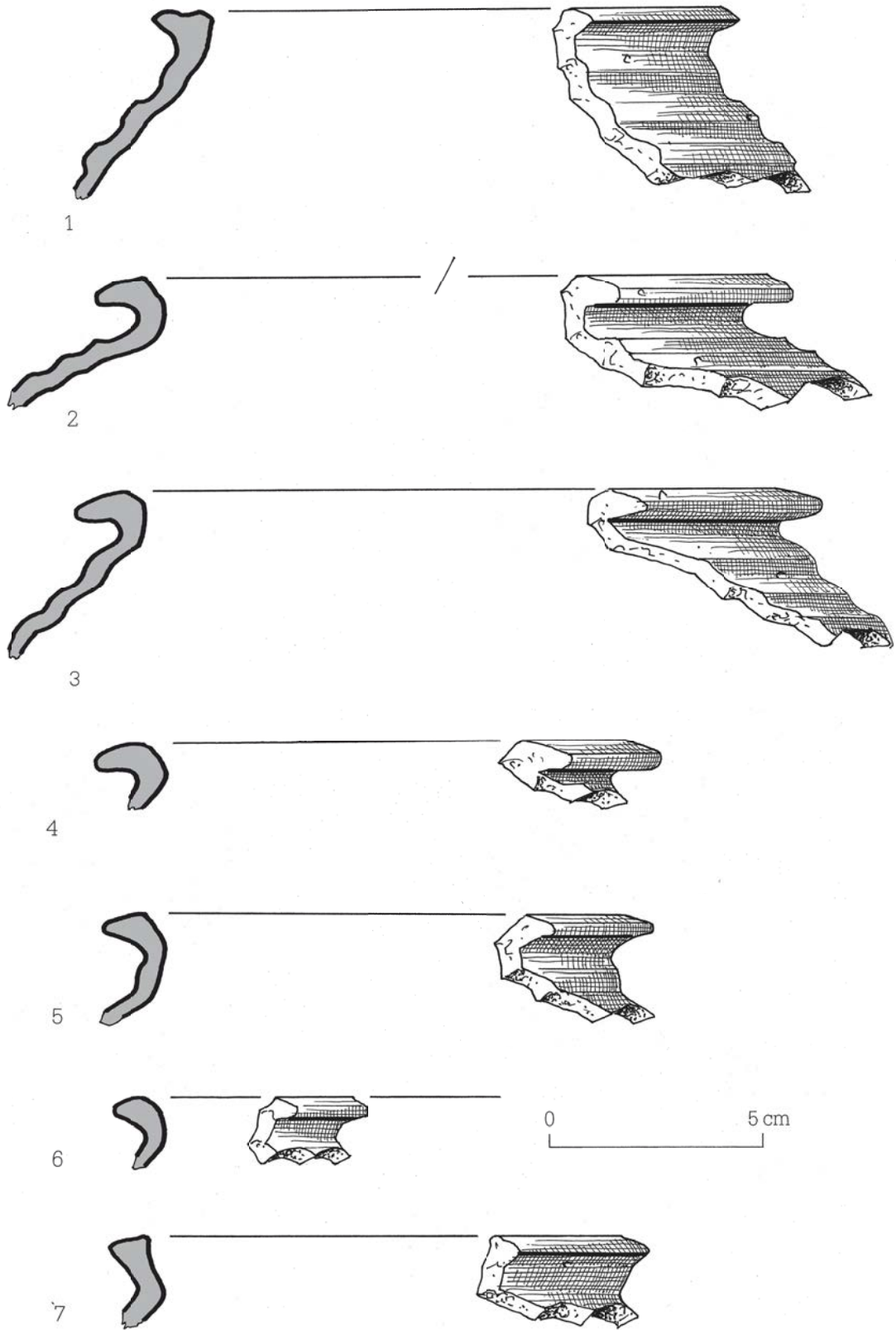

Abb. 66 Brunnen 6151

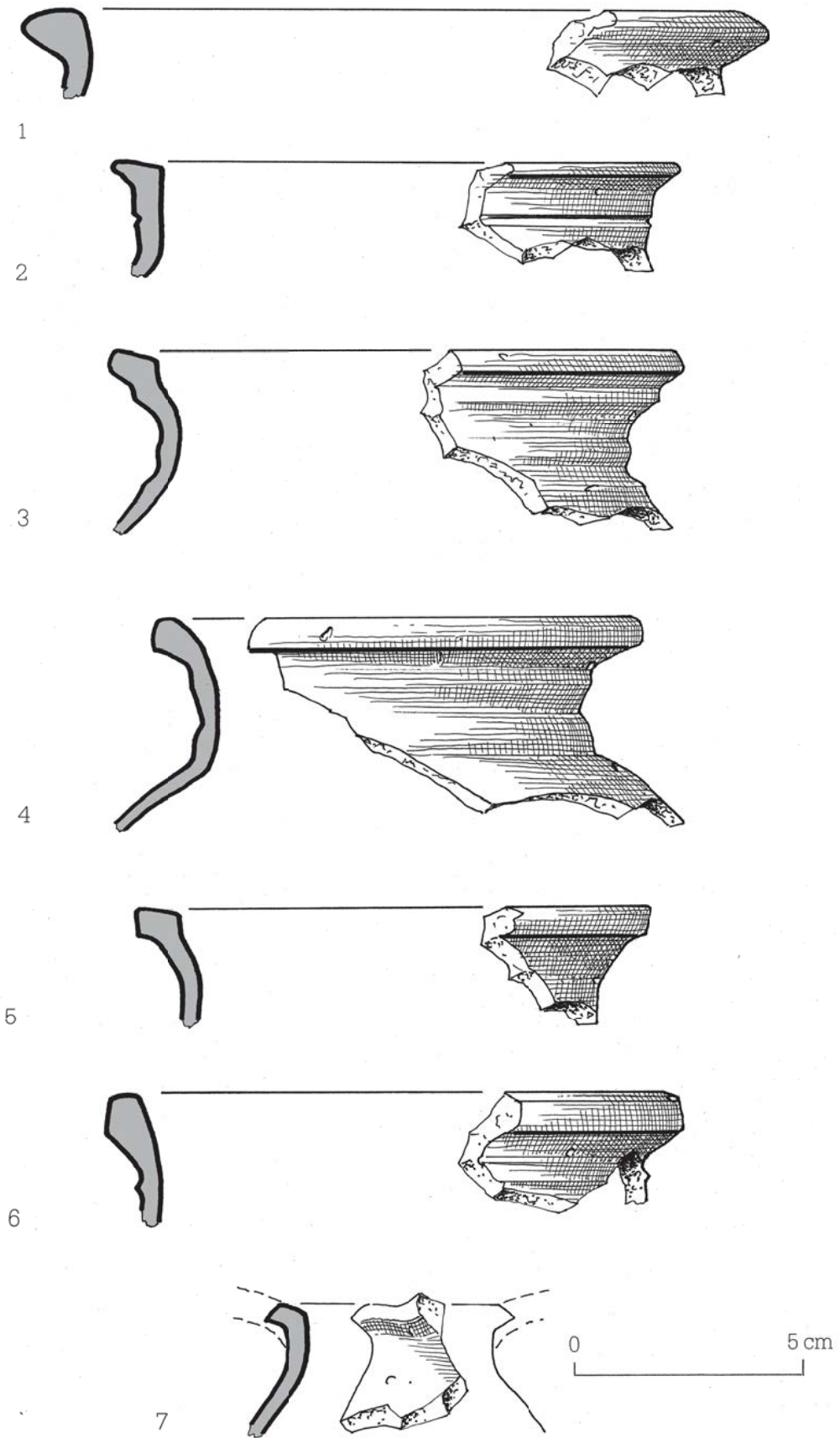

Abb.67

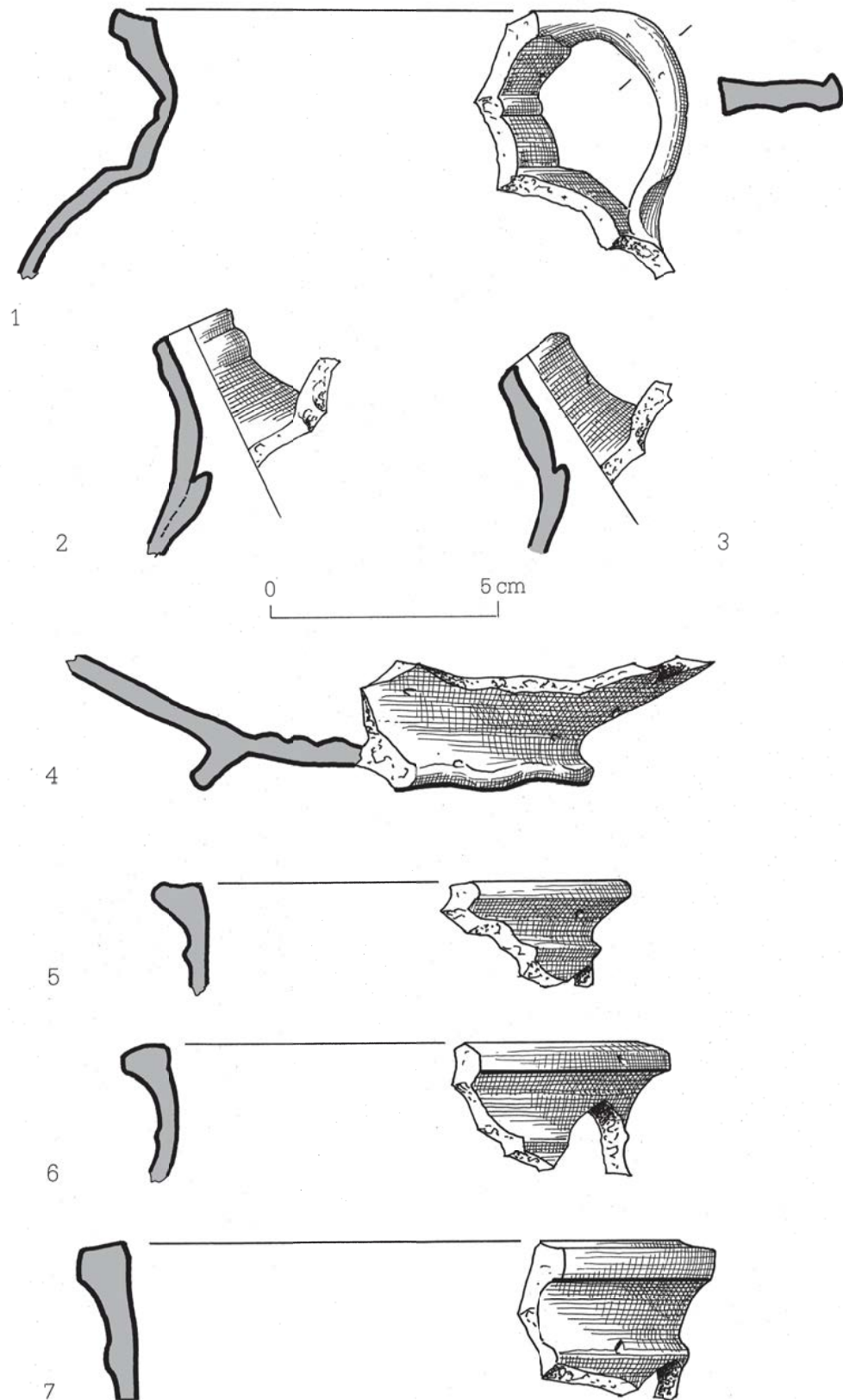

Abb. 68

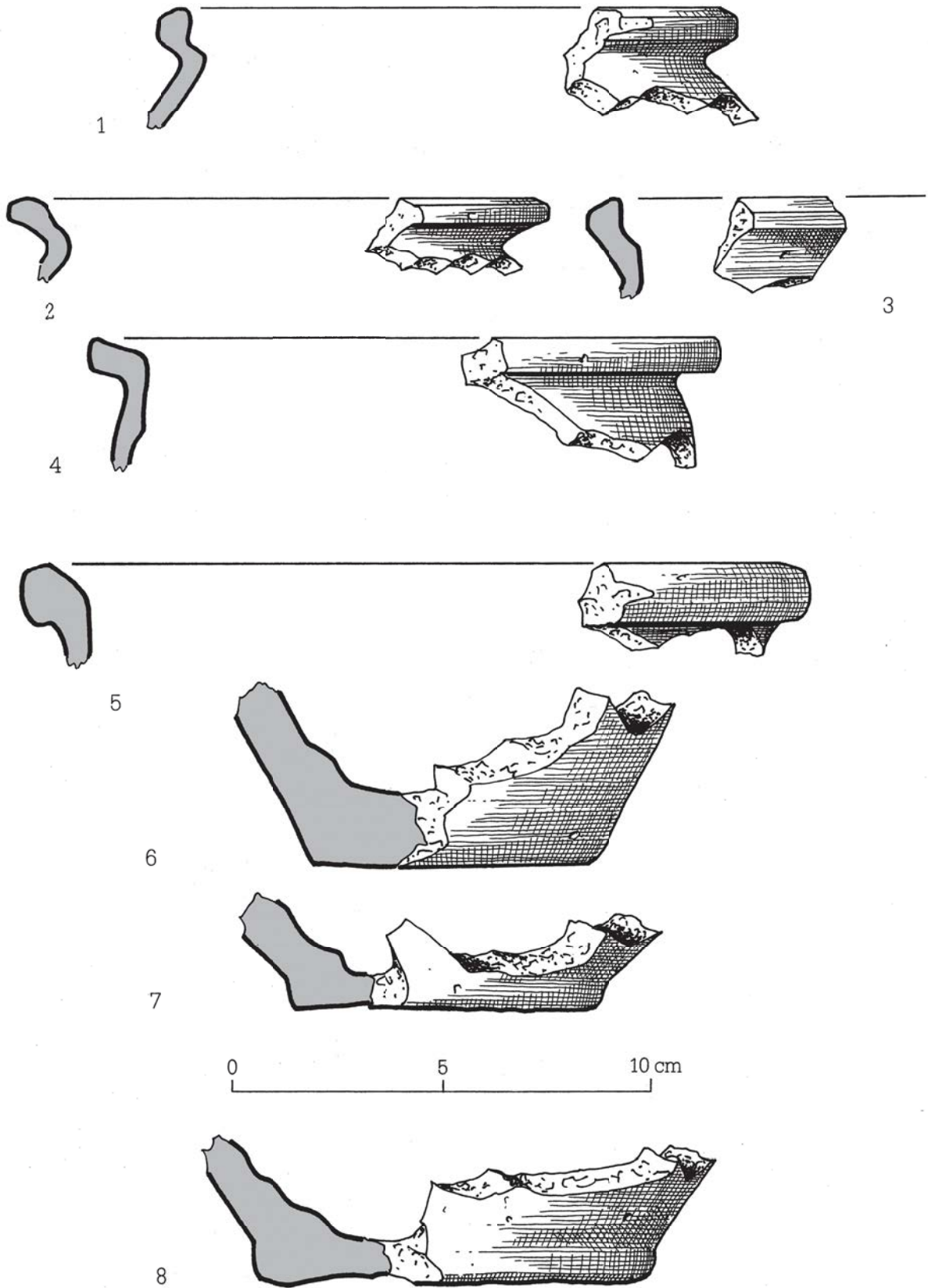

Abb. 69

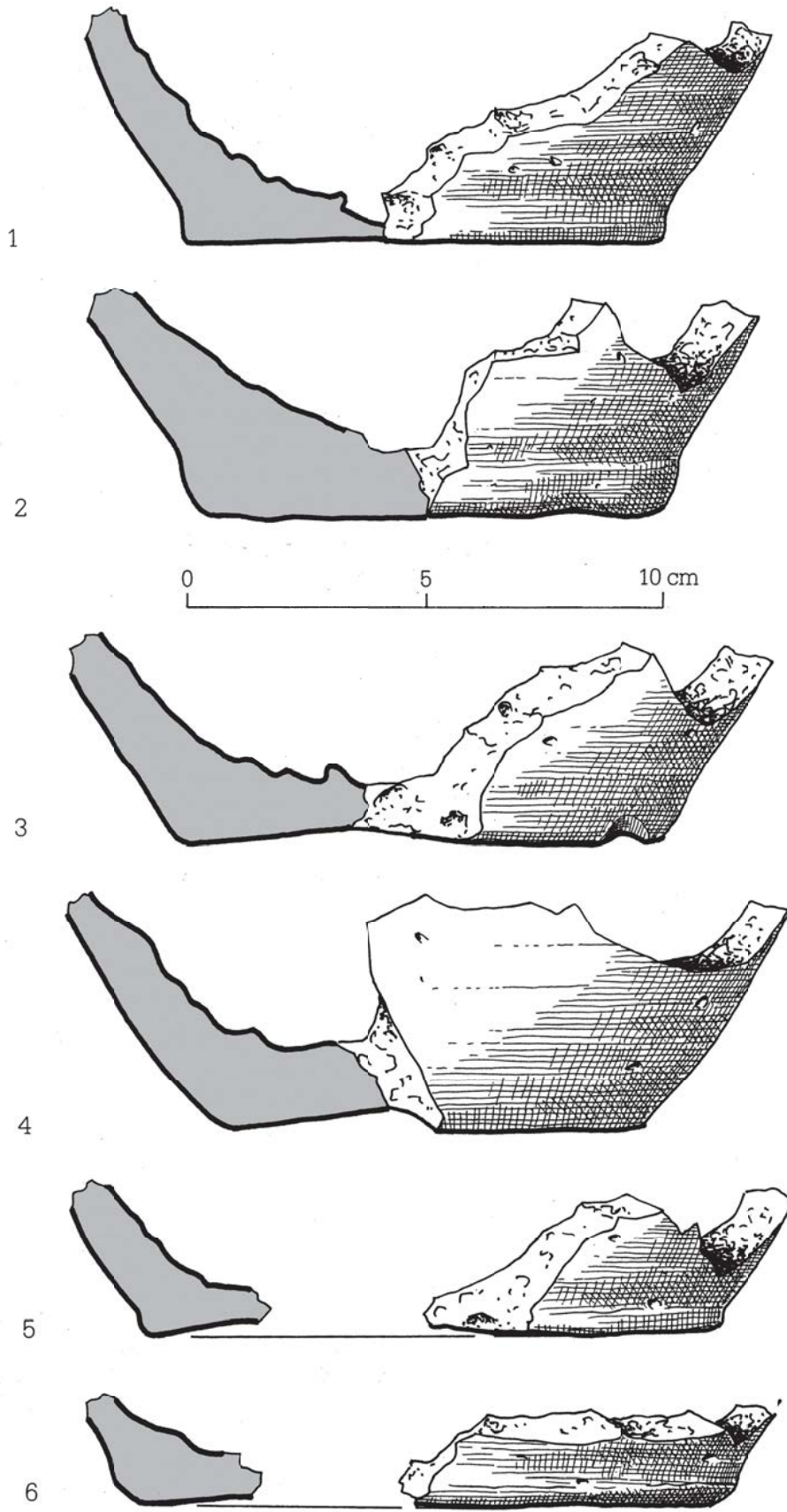

Abb. 70

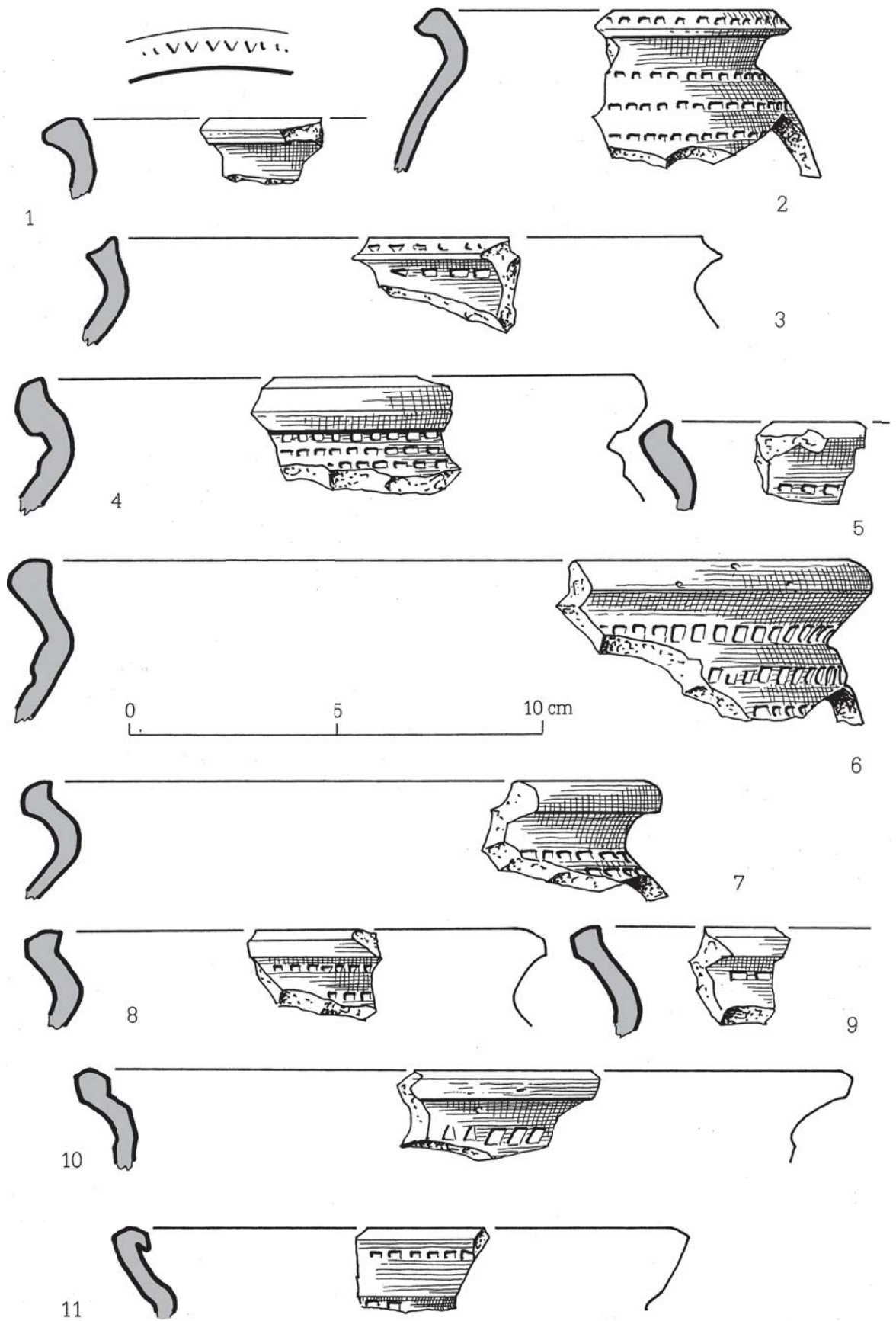

Abb. 71

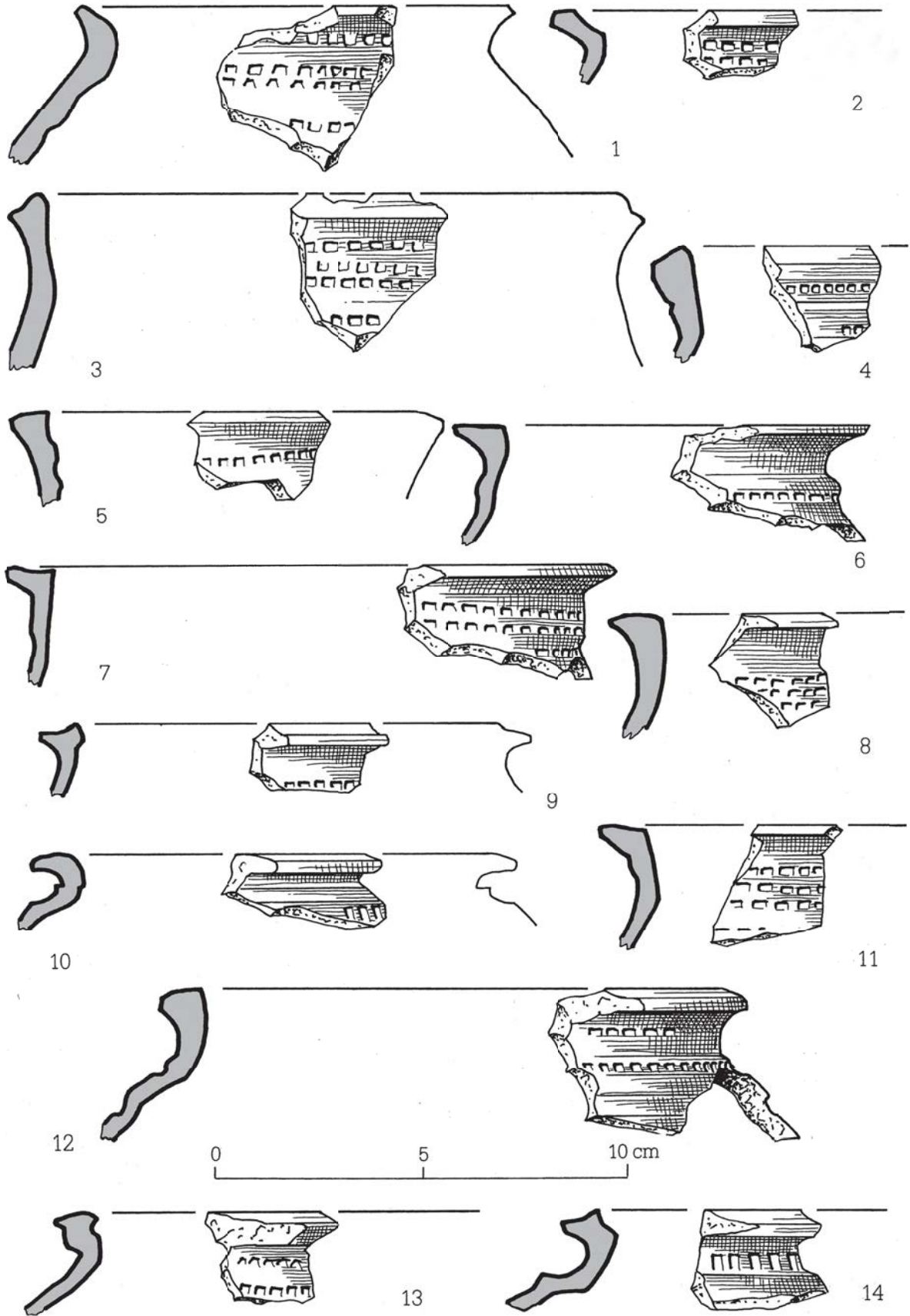

Abb. 72

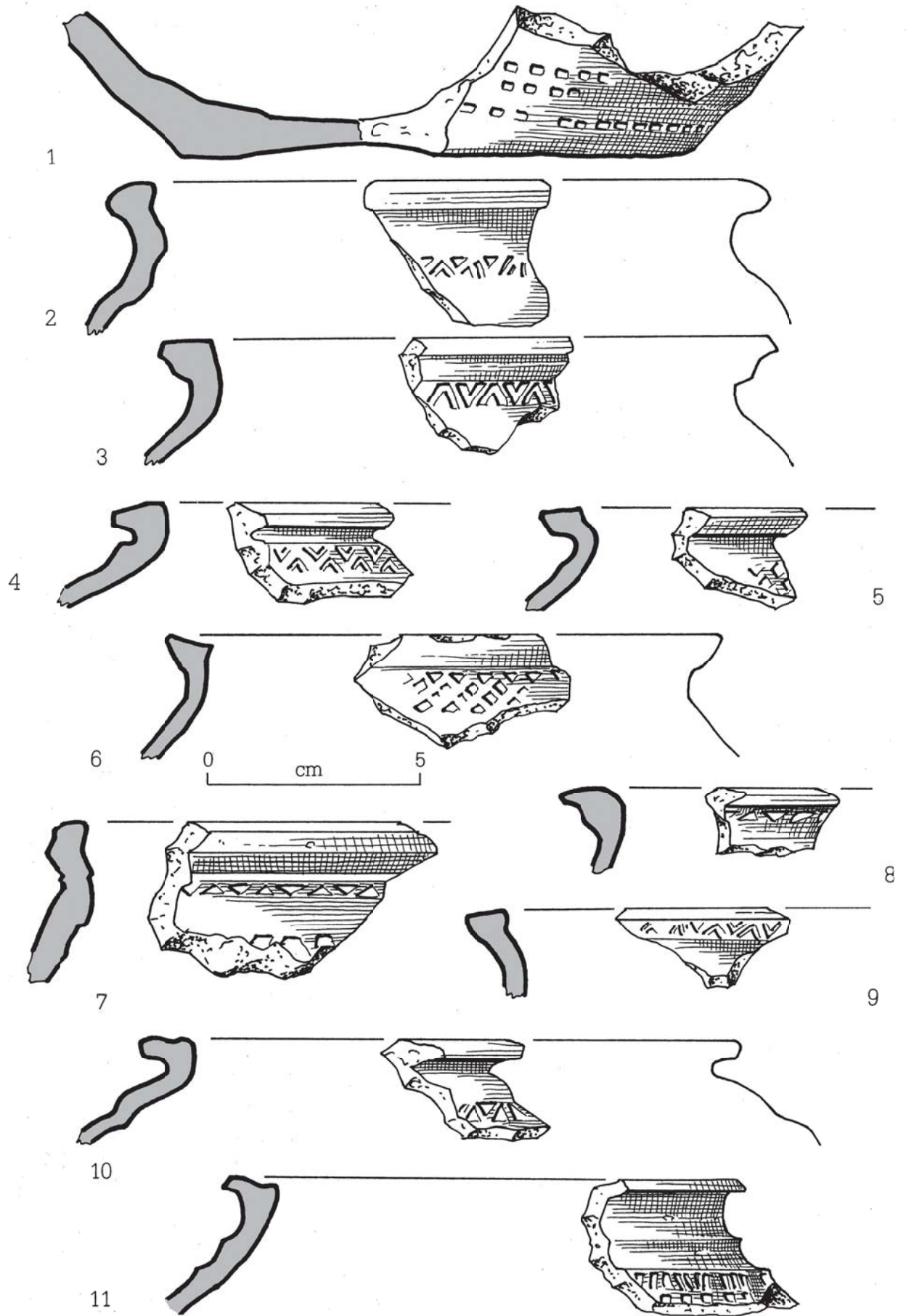

Abb. 73

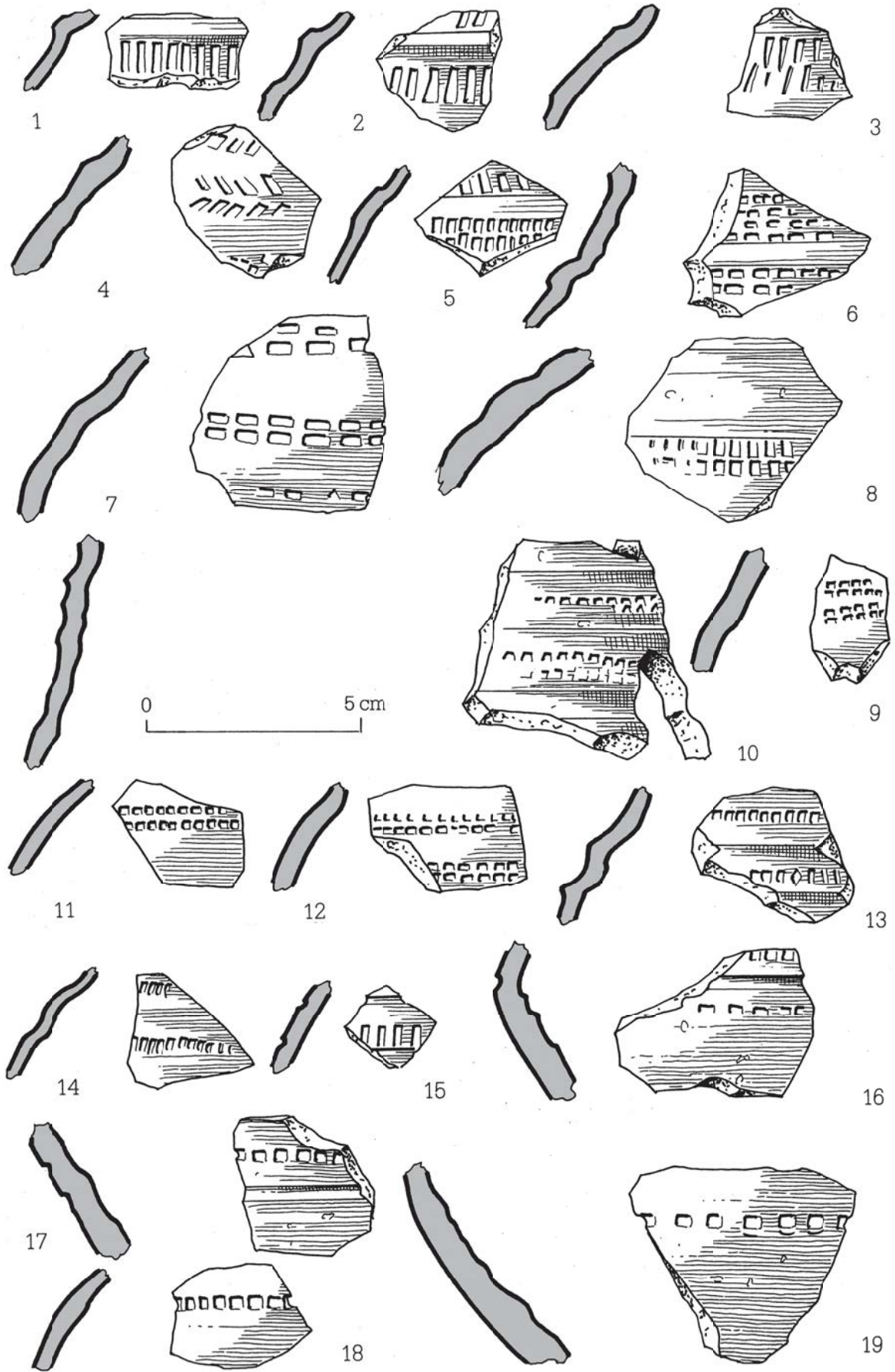

Abb. 74

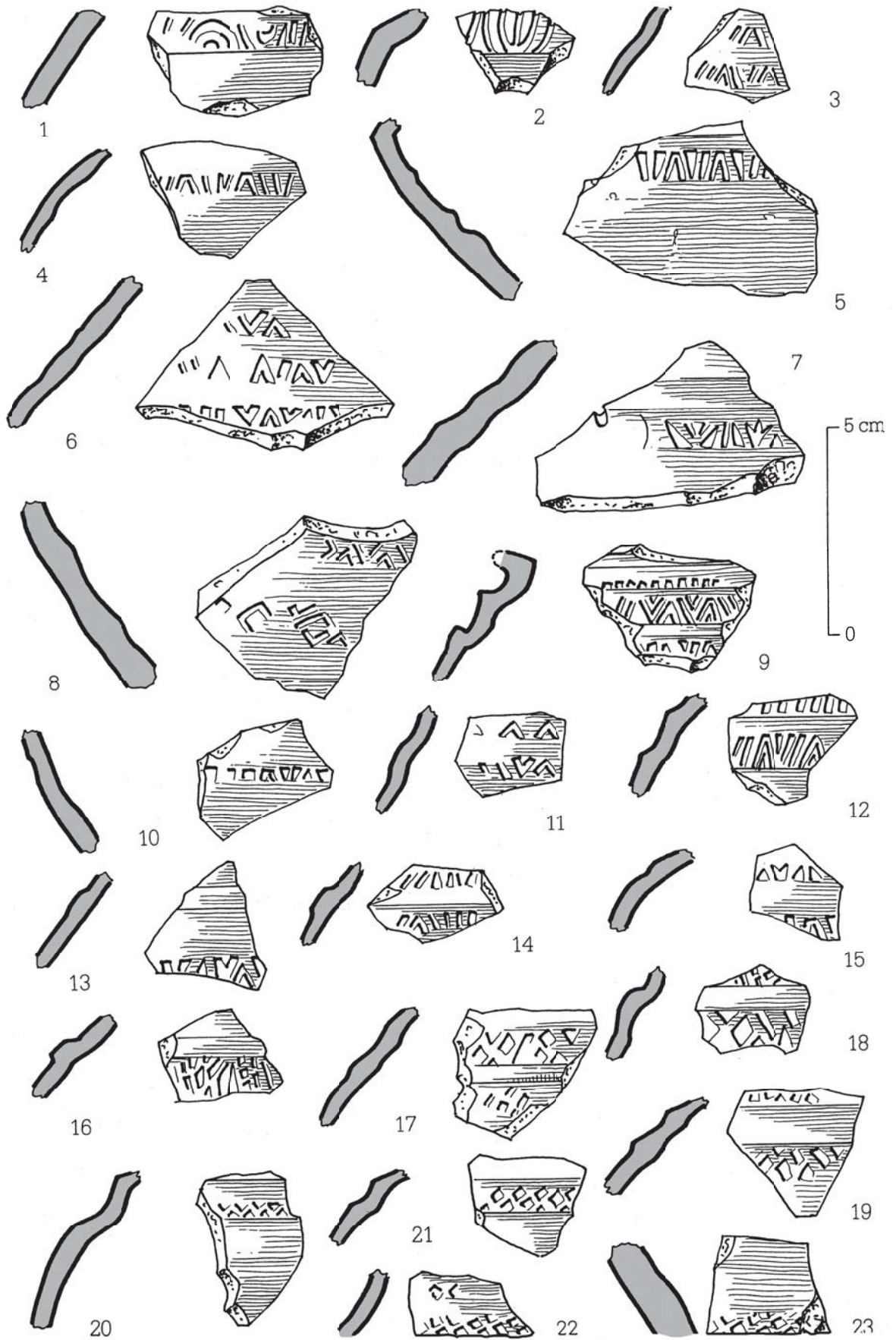

Abb. 75

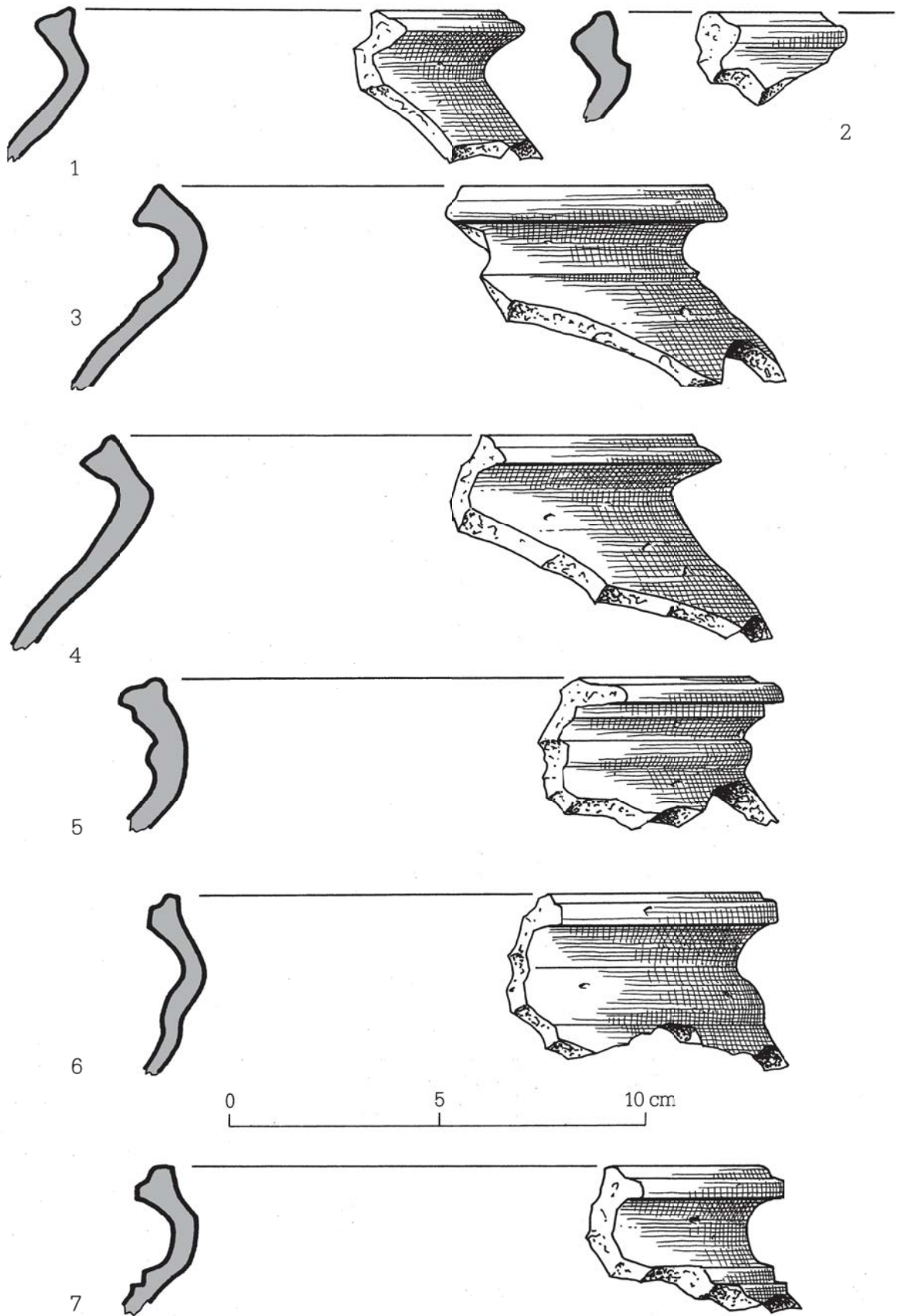

Abb. 76

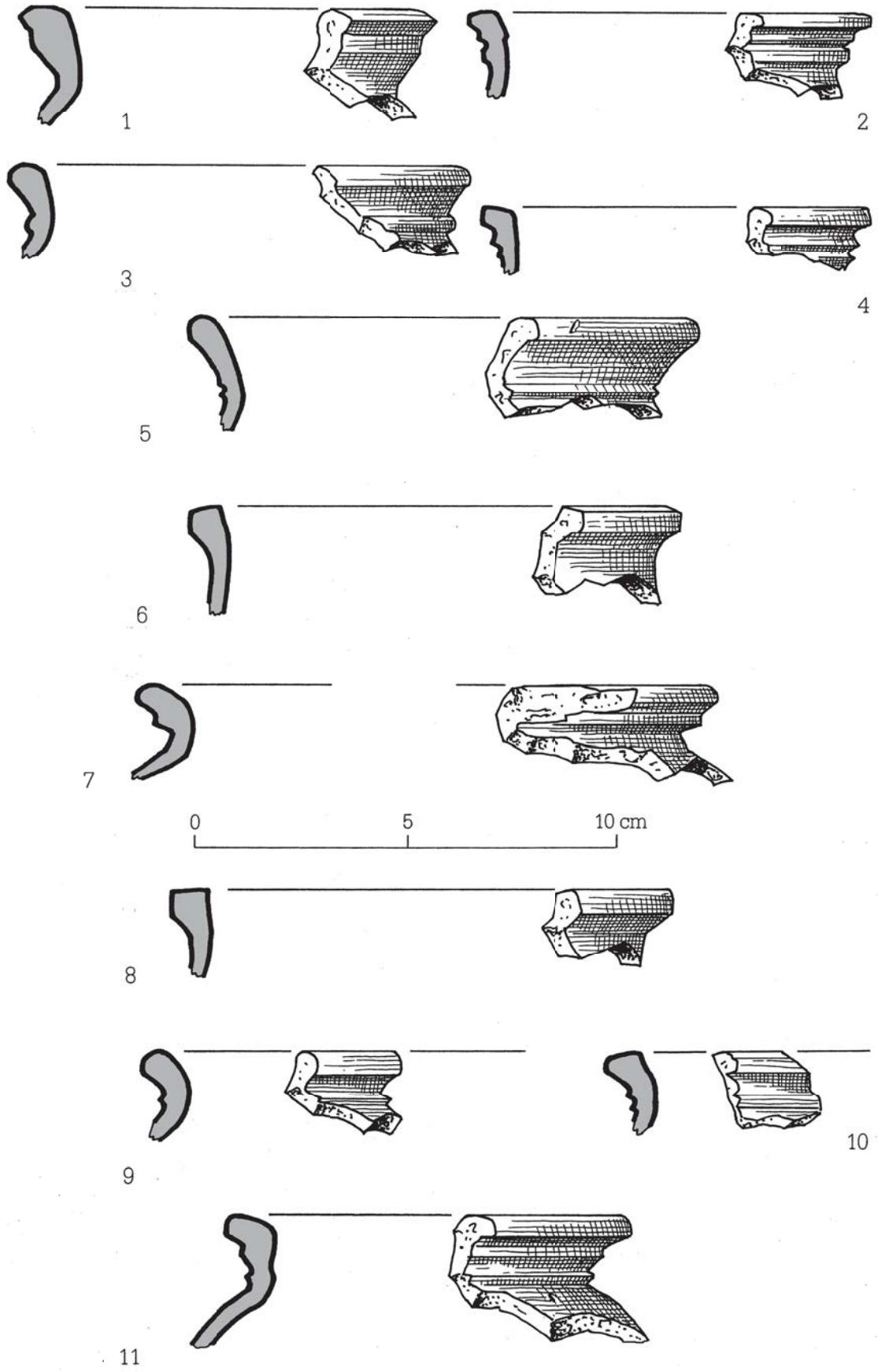

Abb. 77

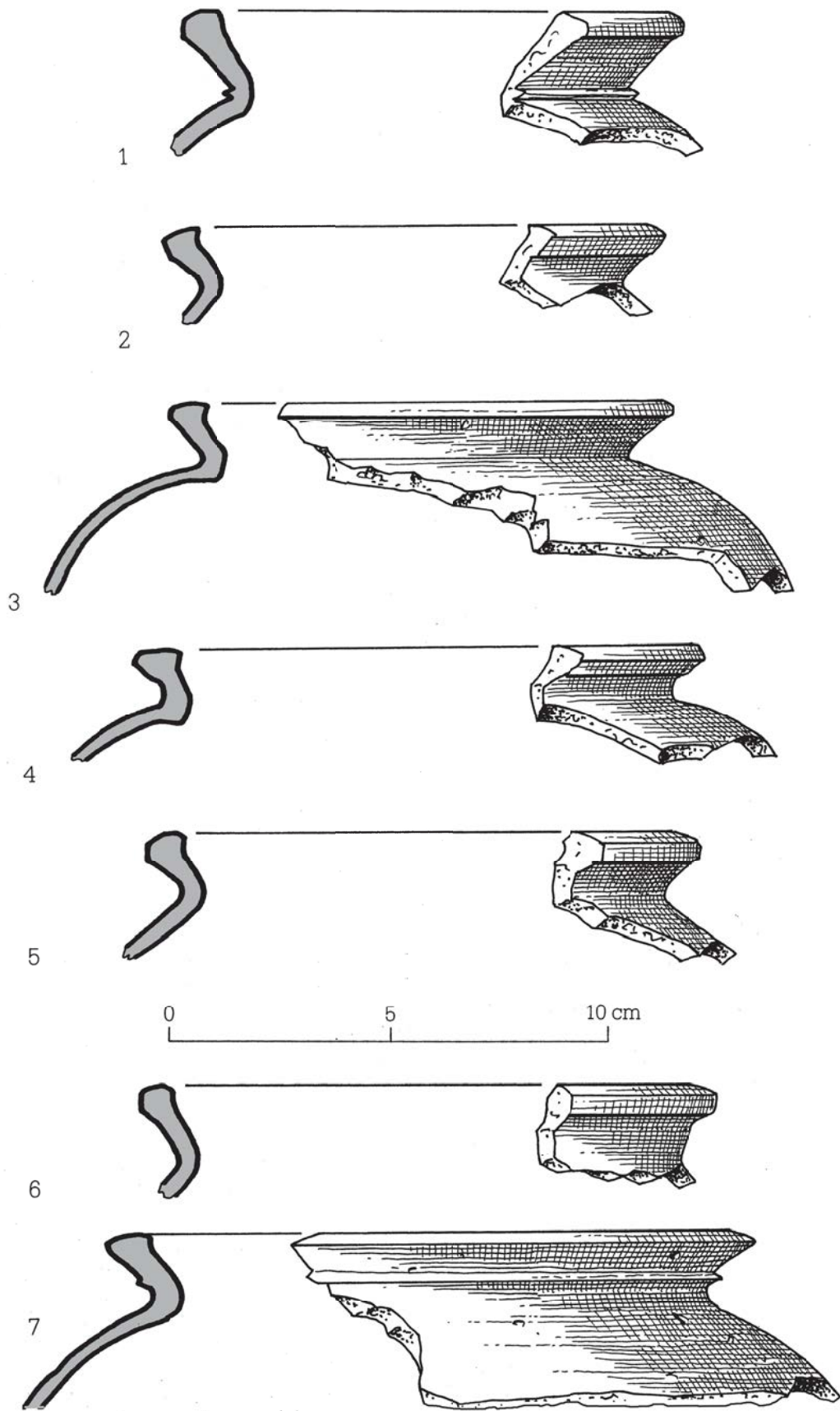

Abb. 78

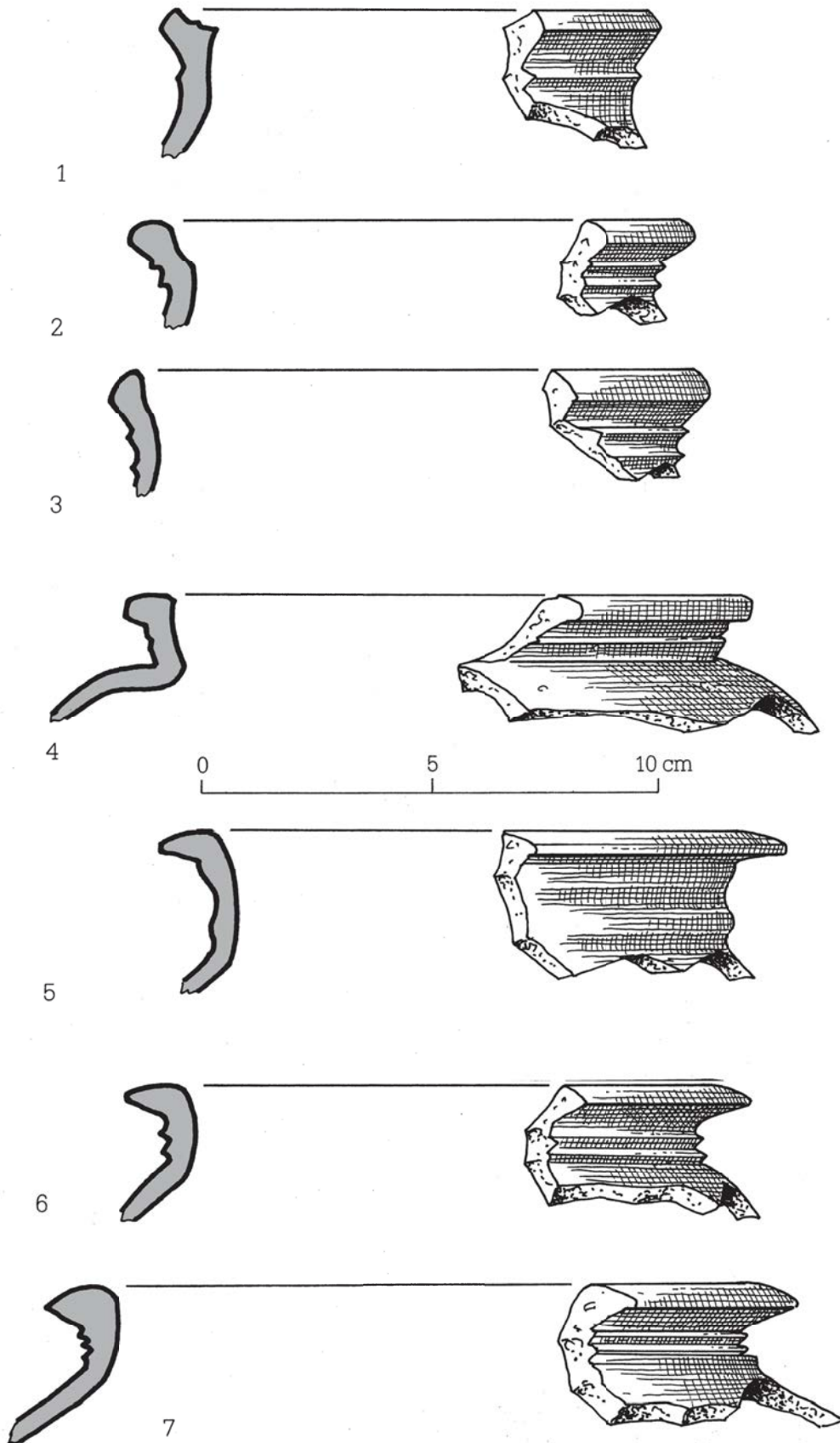

Abb. 79

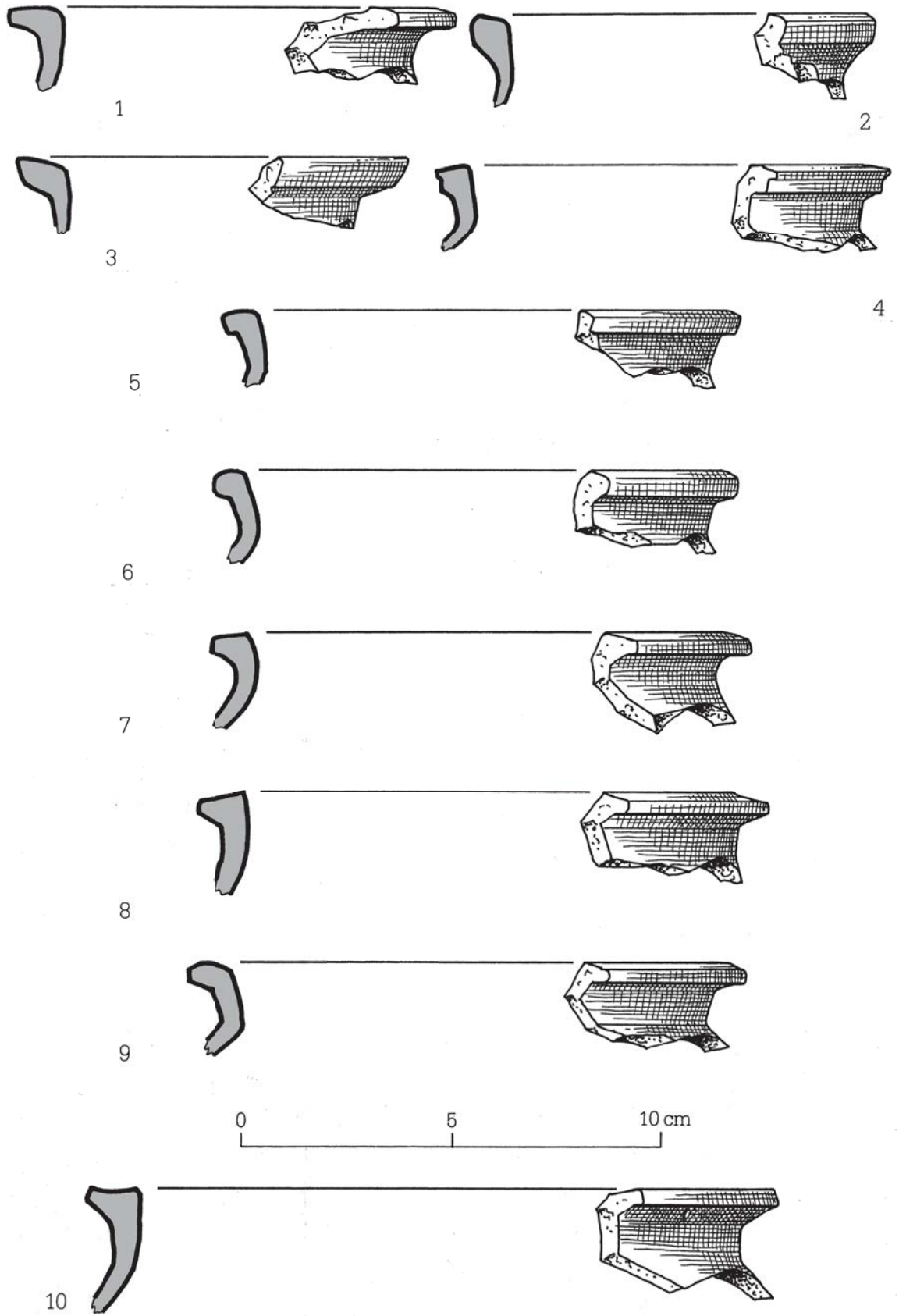

Abb. 80

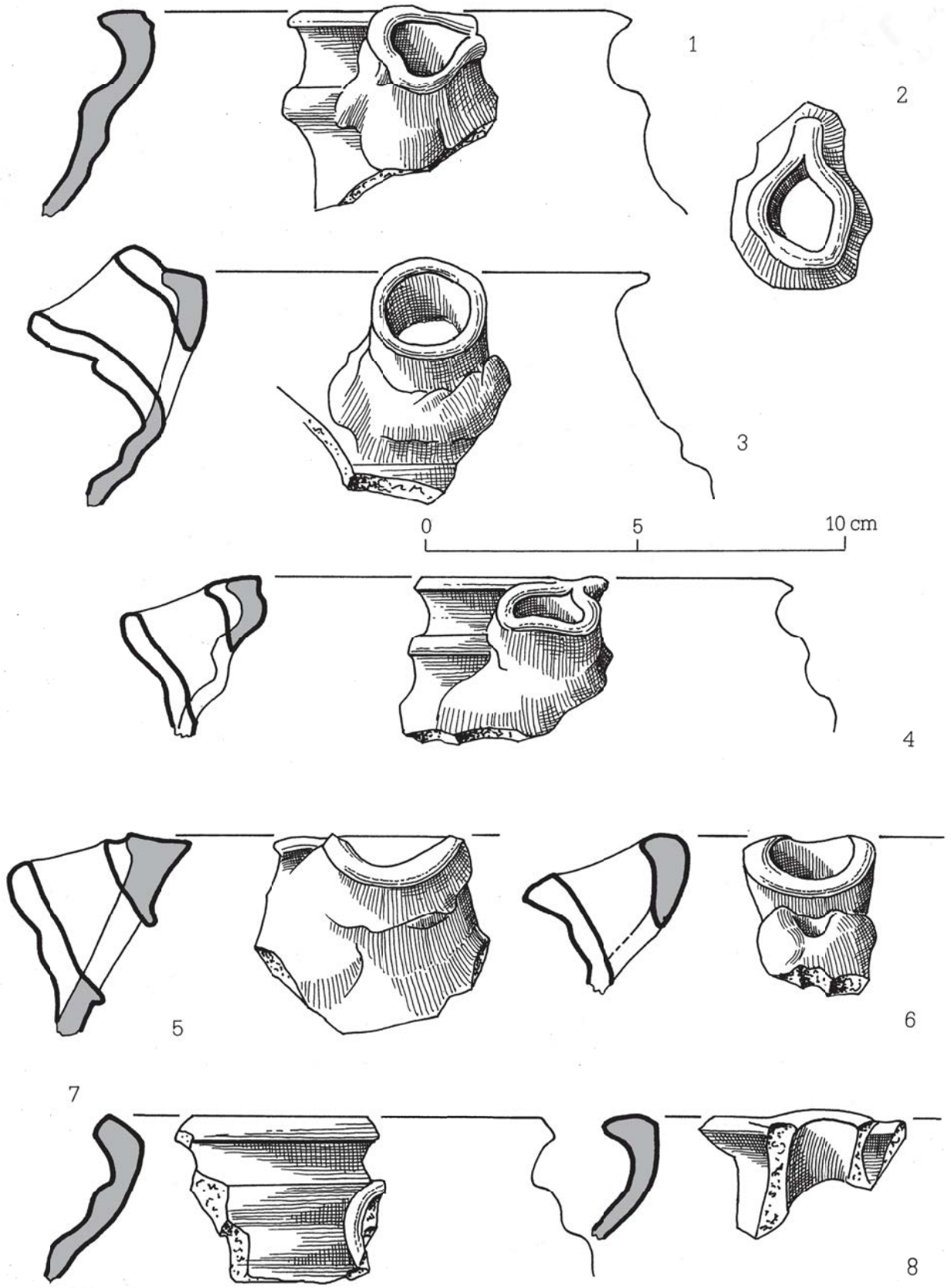

Abb, 81

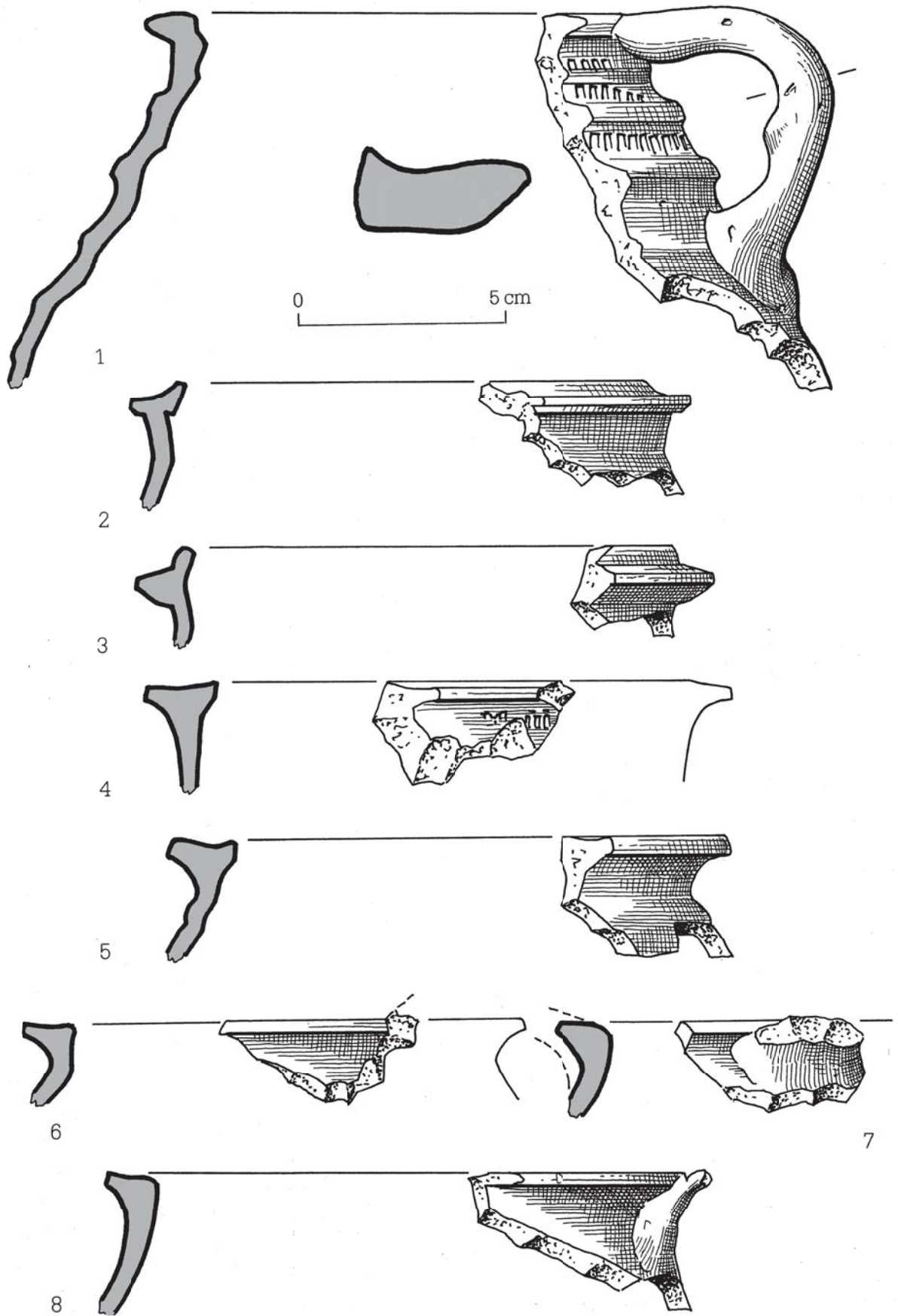
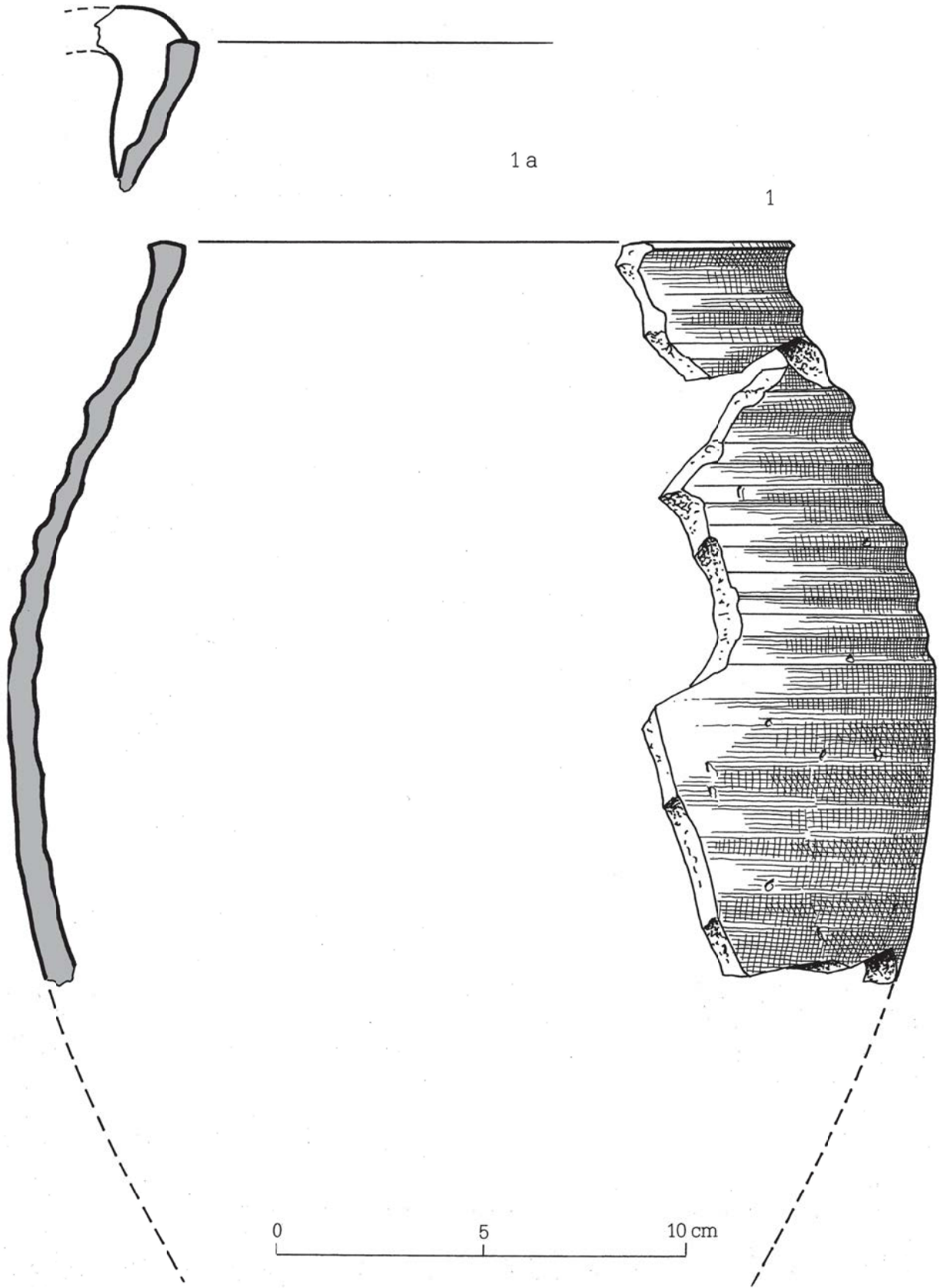

Abb. 82



Abb. 83

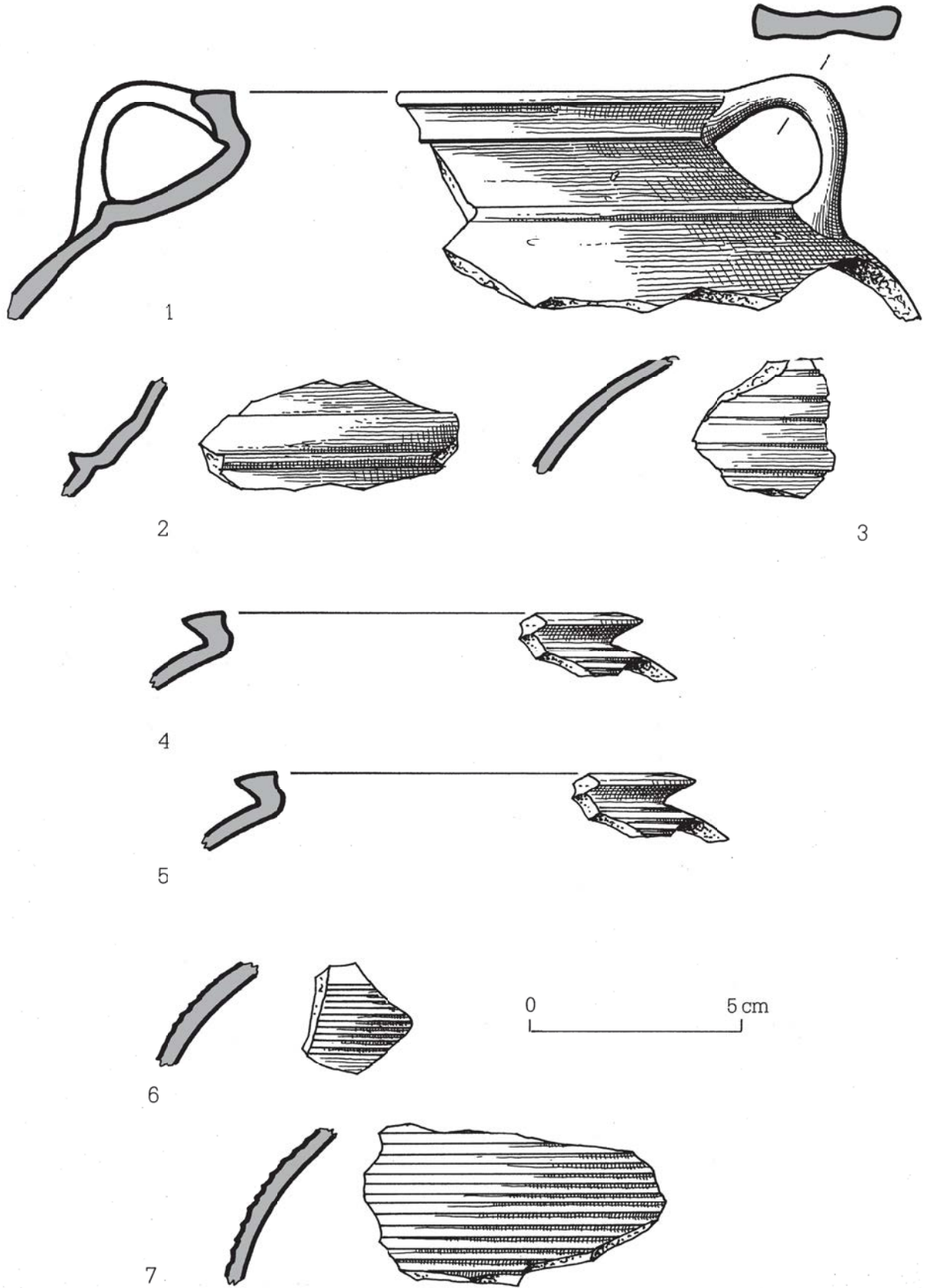

Abb. 84

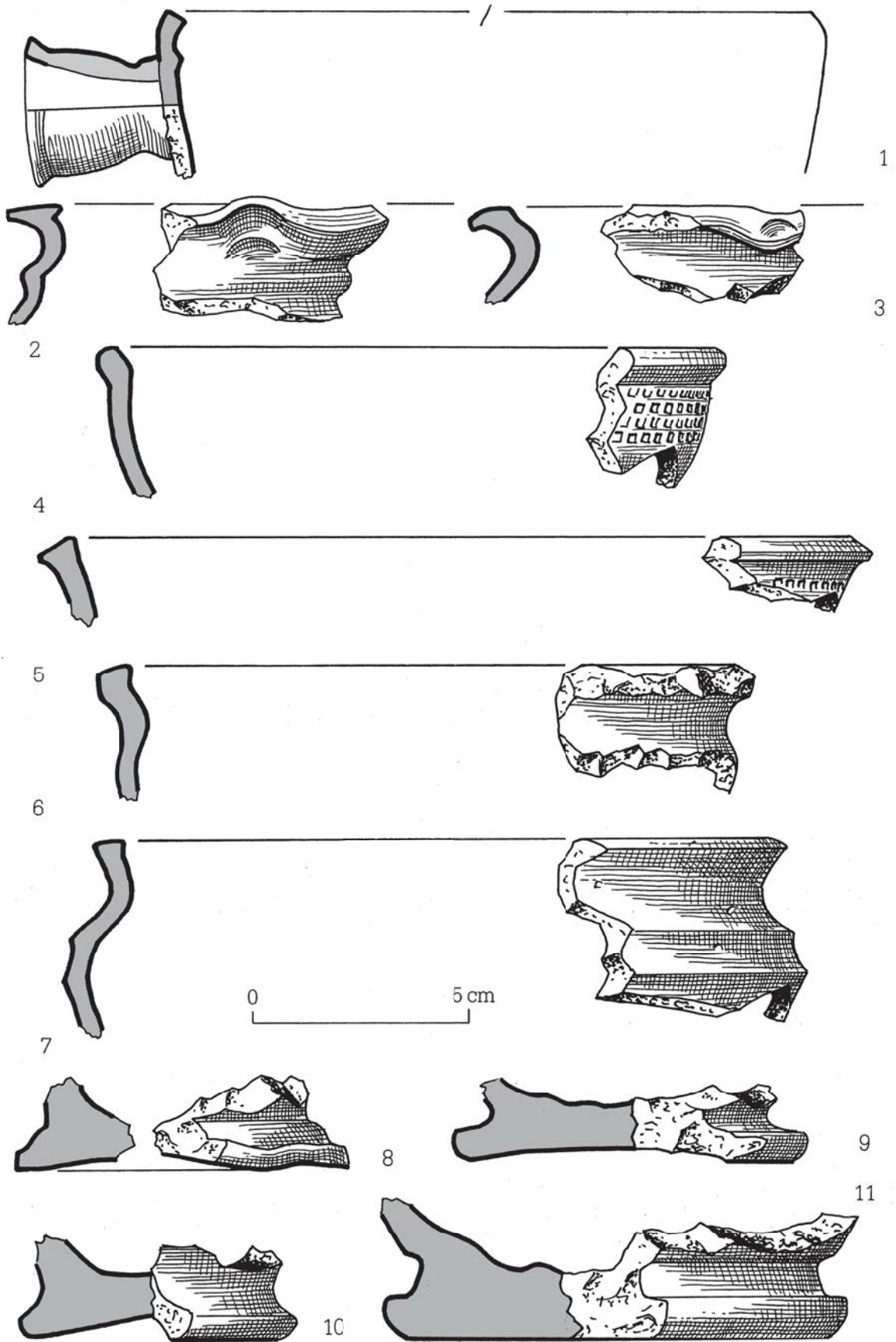

Abb, 85

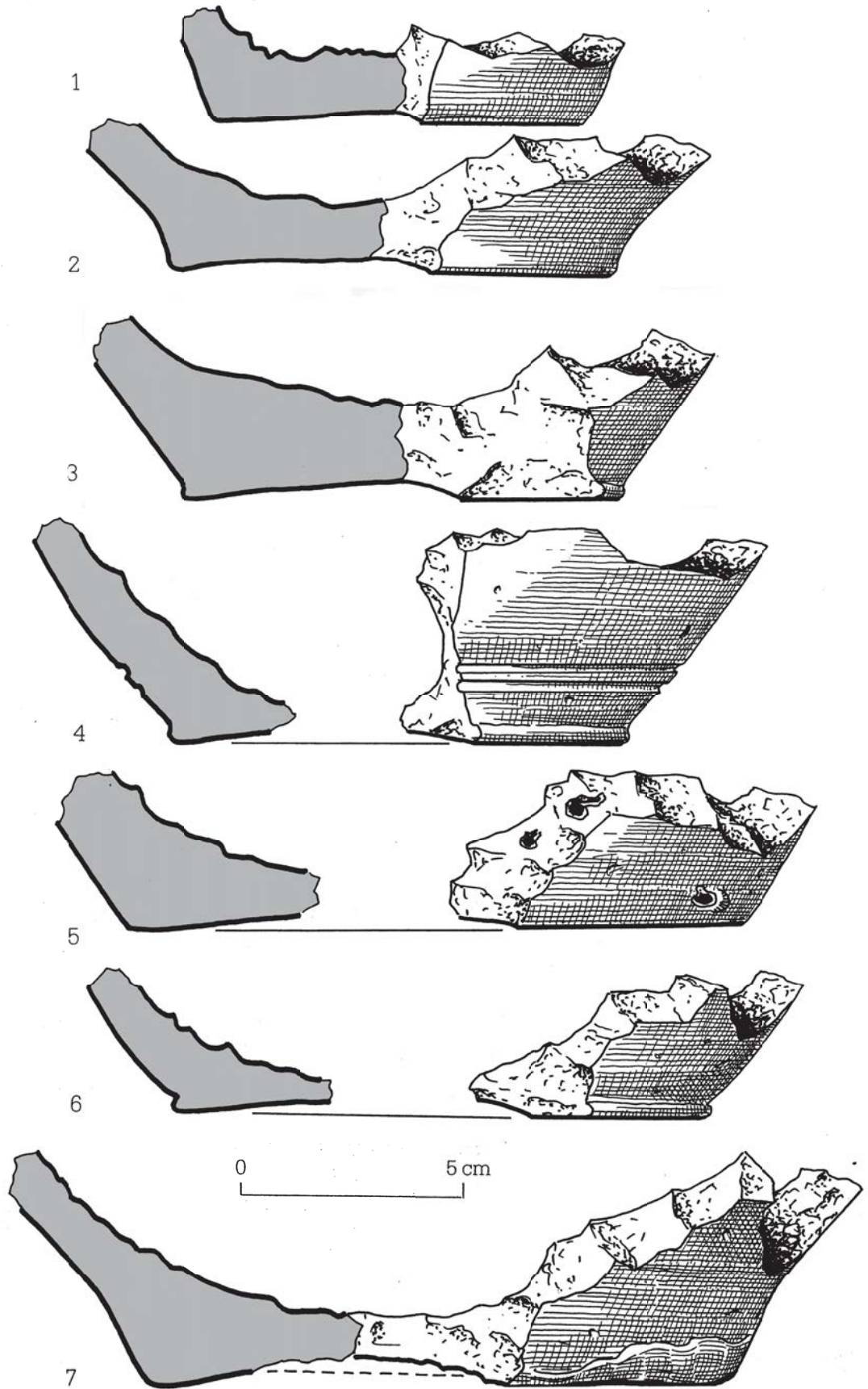
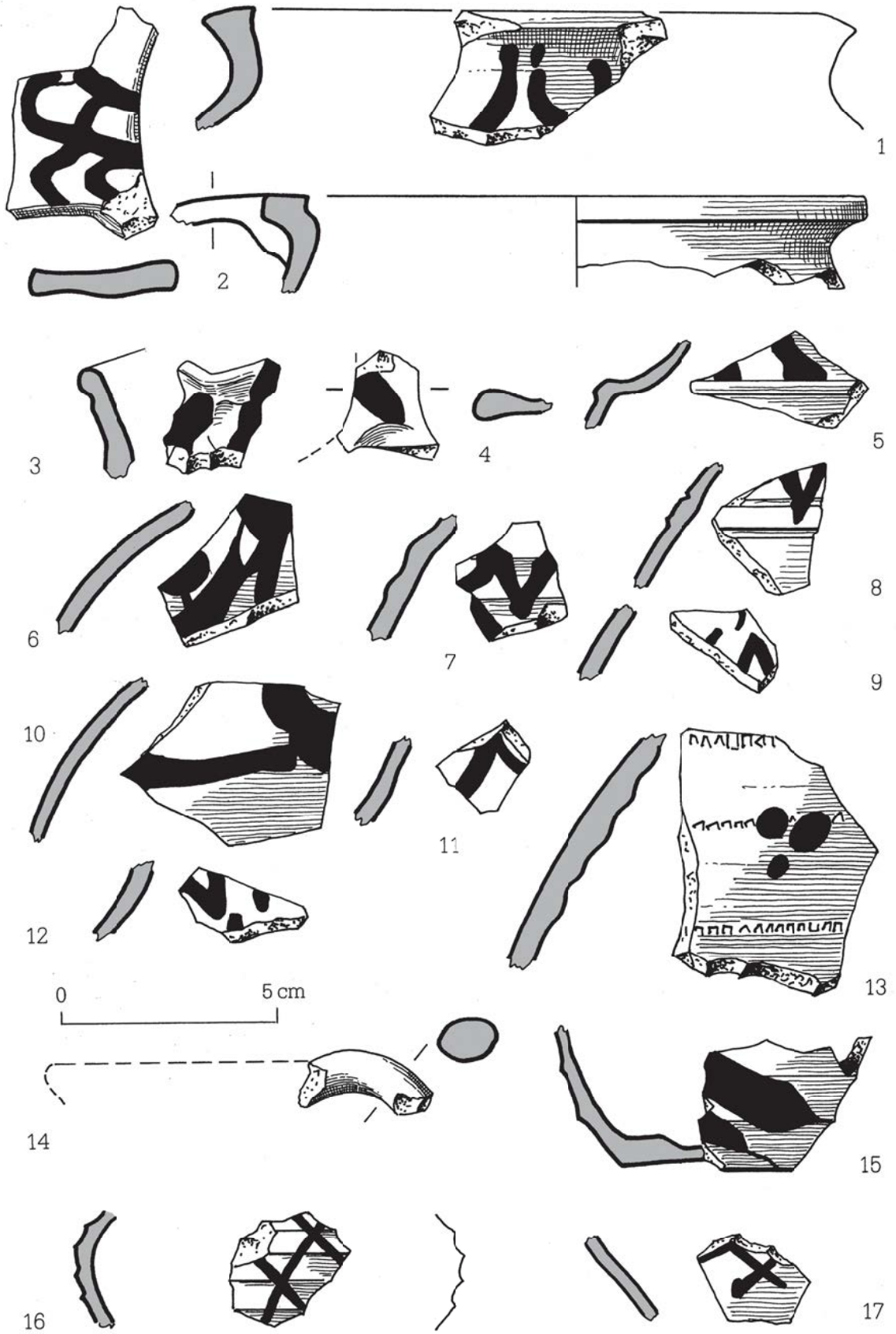

Abb. 86



Abb. 87

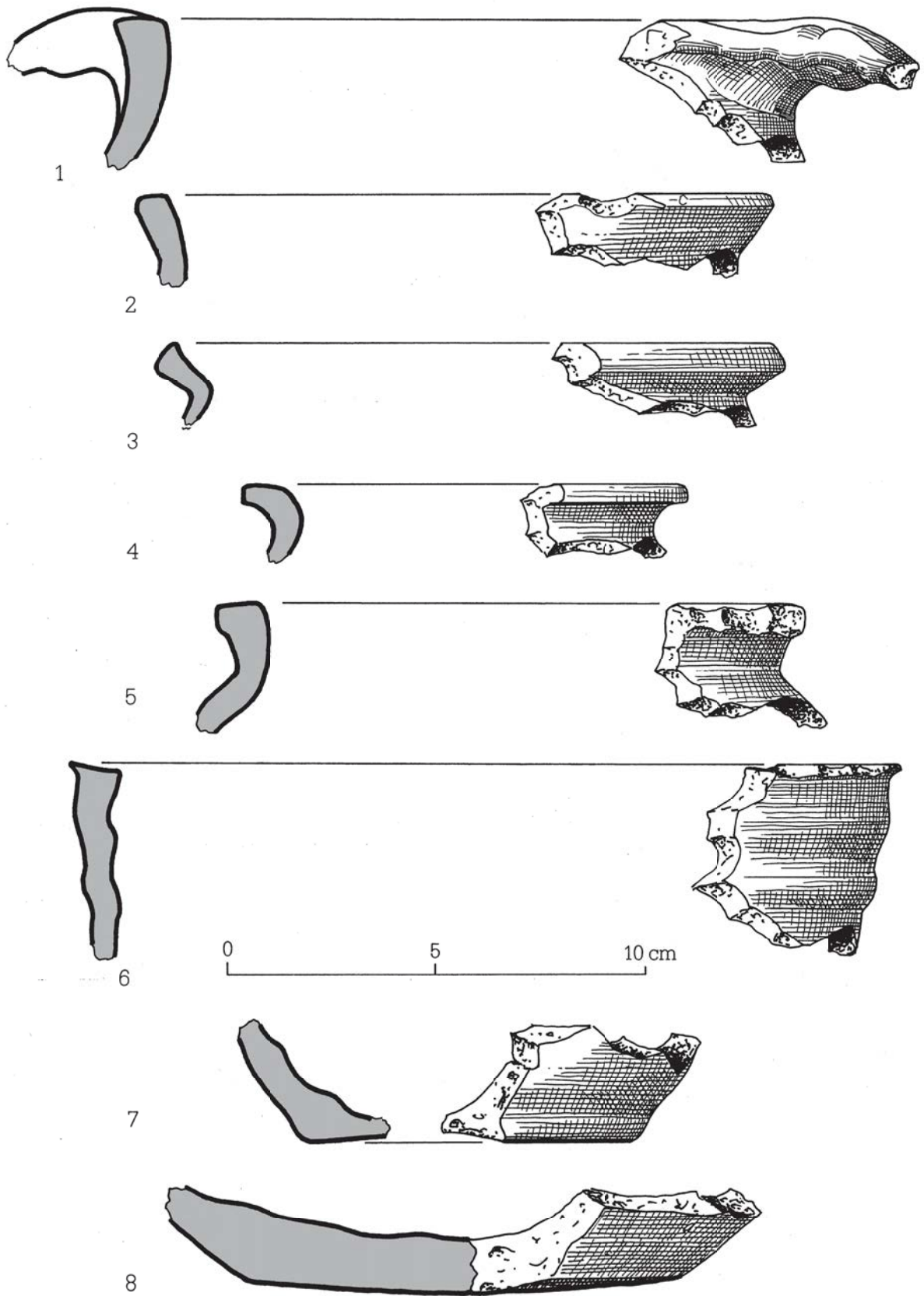

Abb. 88

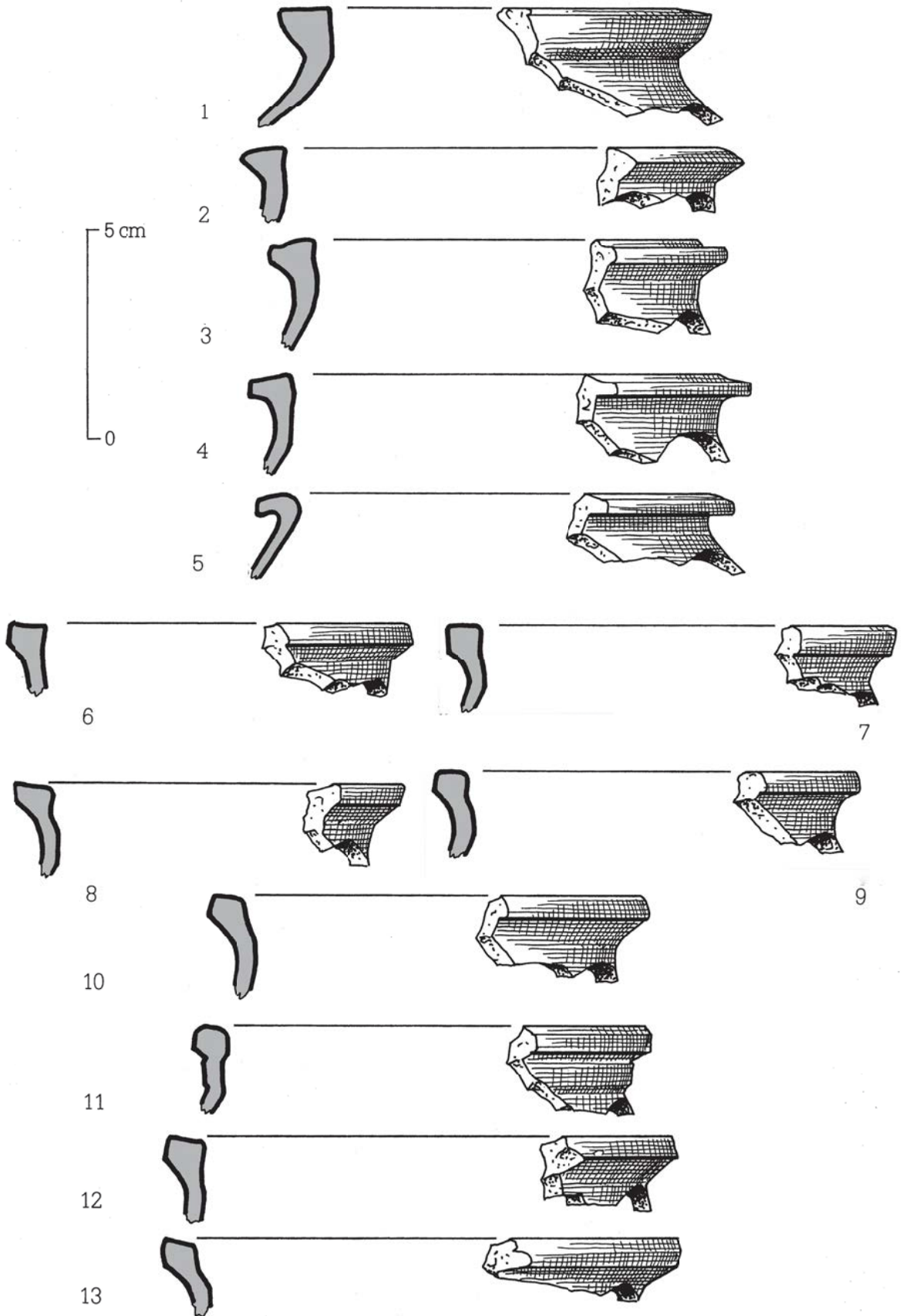

Abb. 89

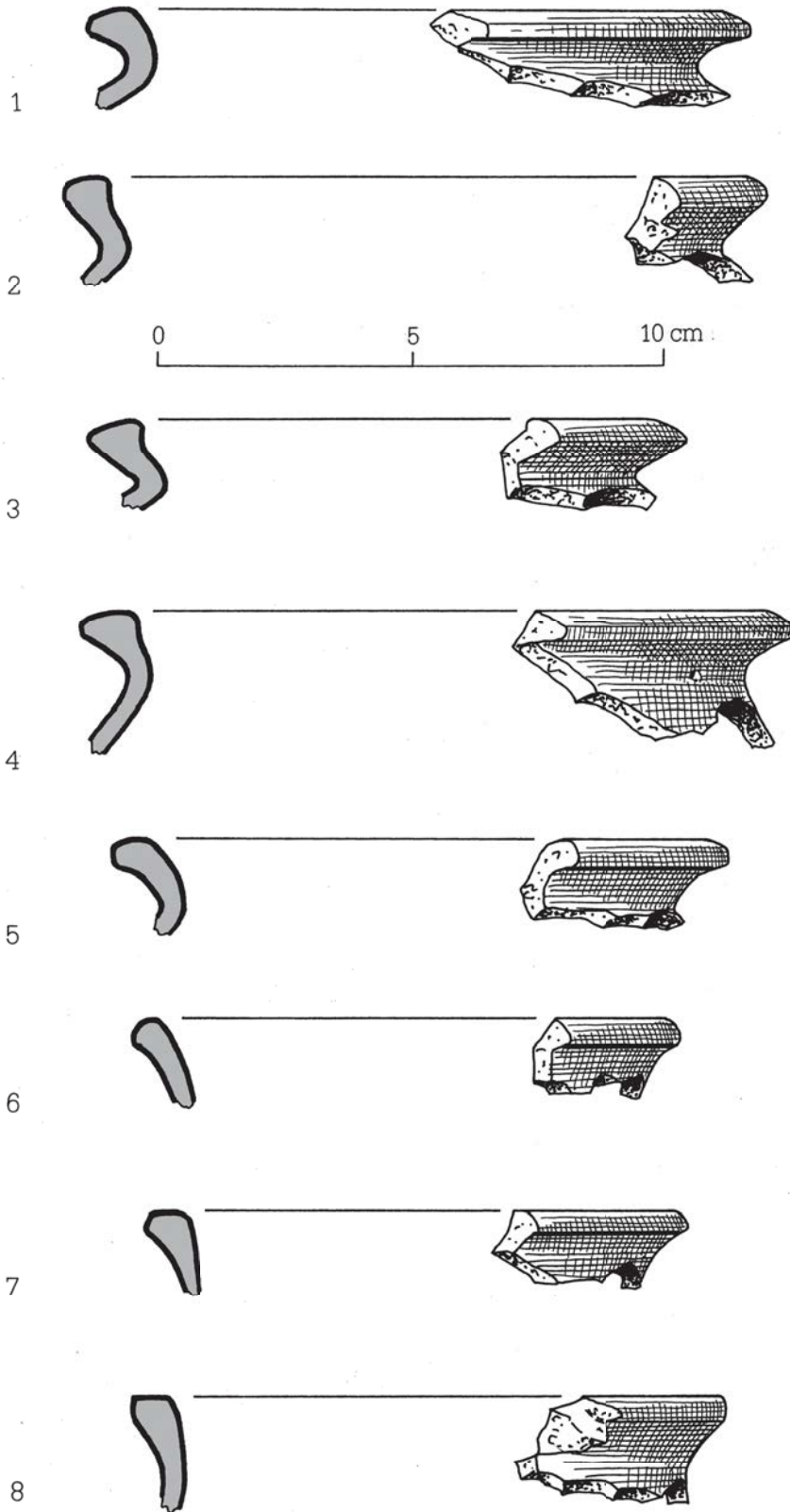

Abb. 90

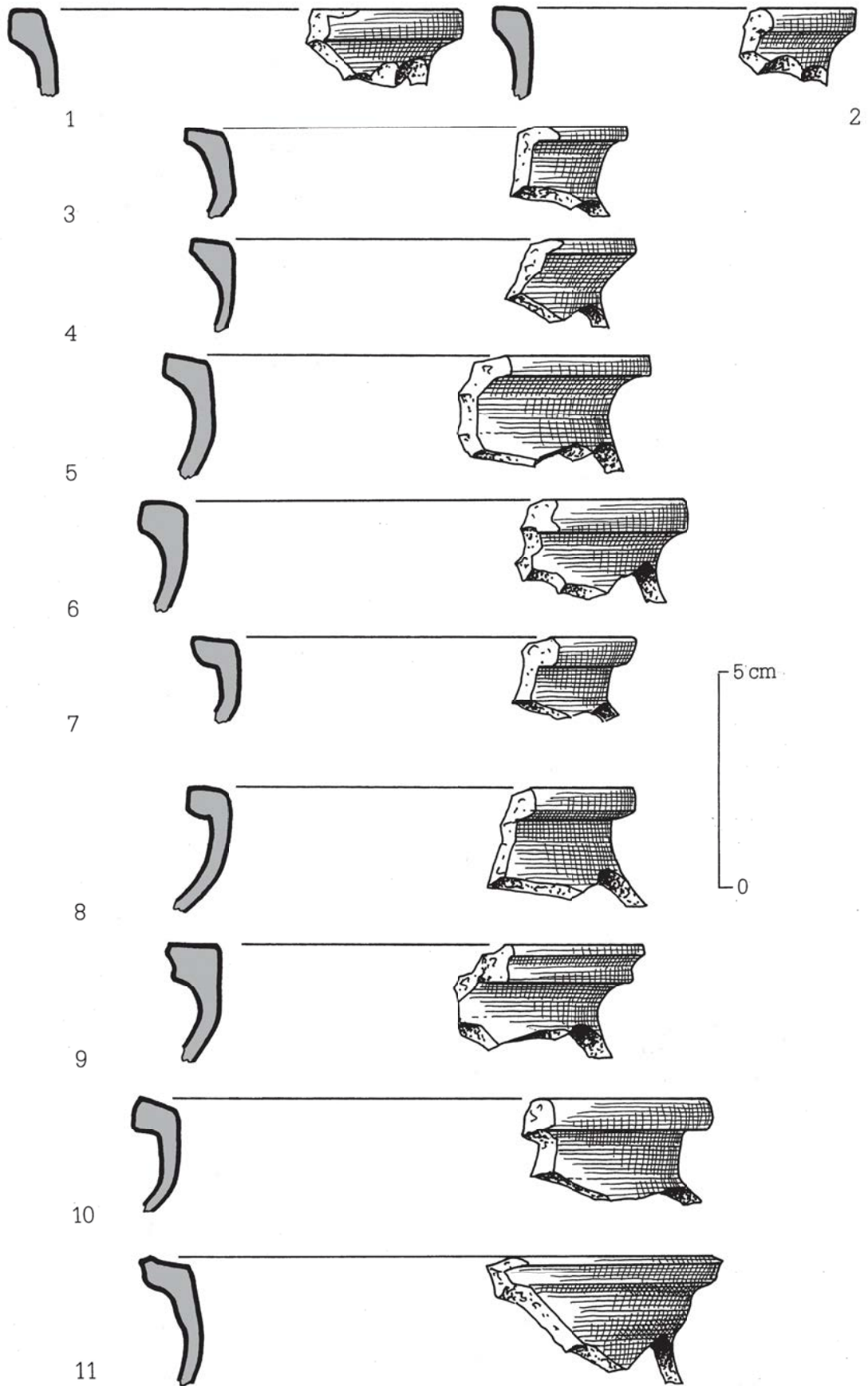

Abb. 91

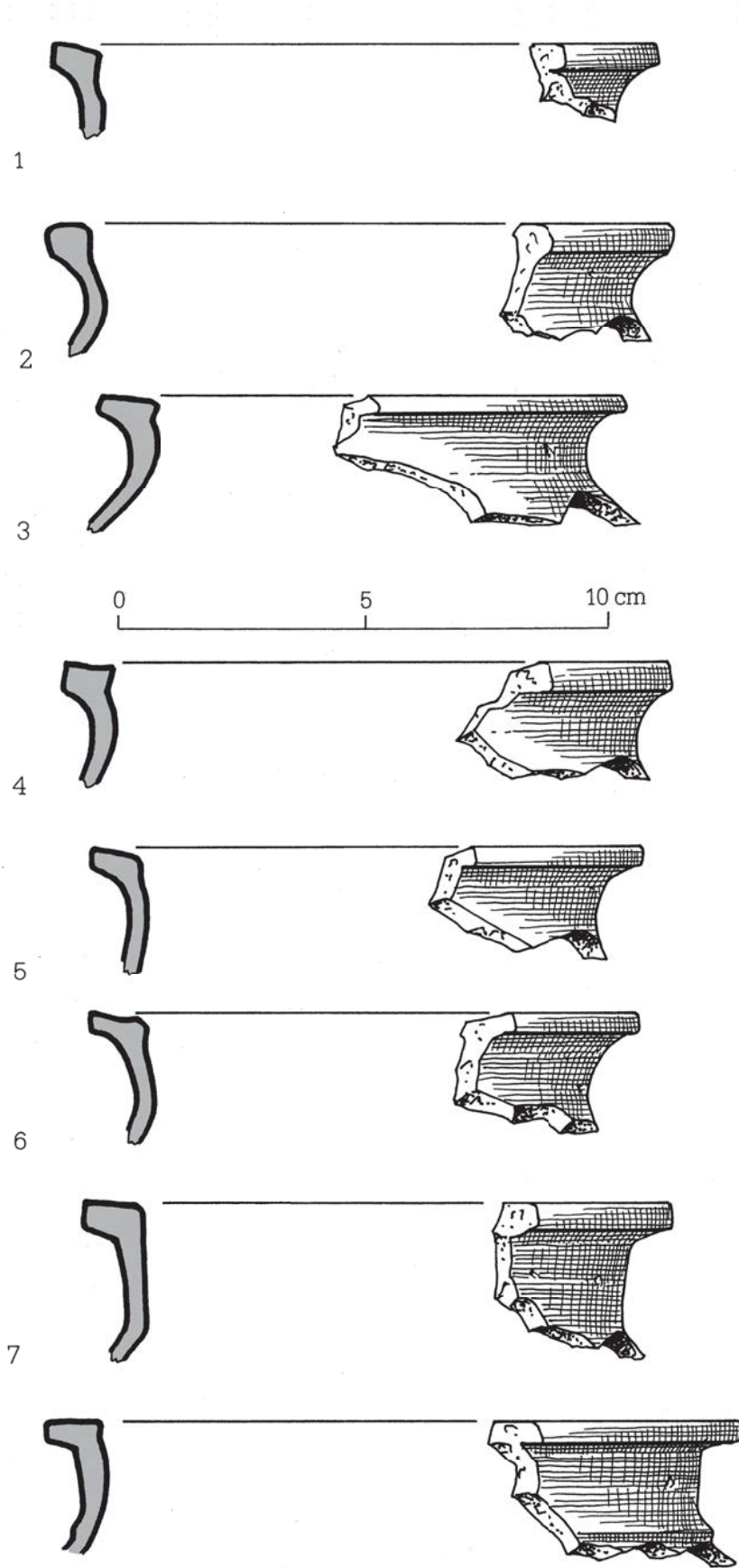

Abb, 92

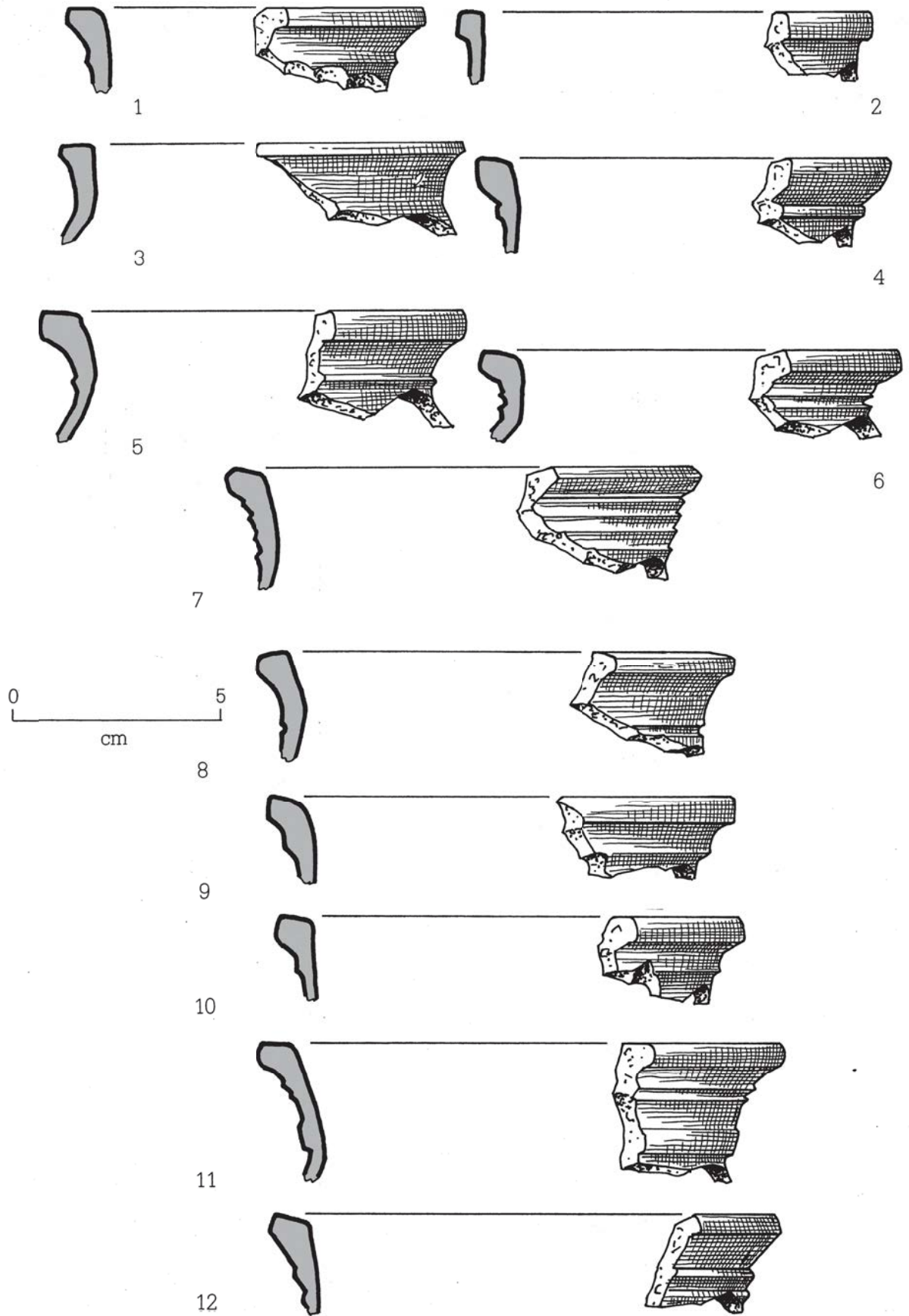
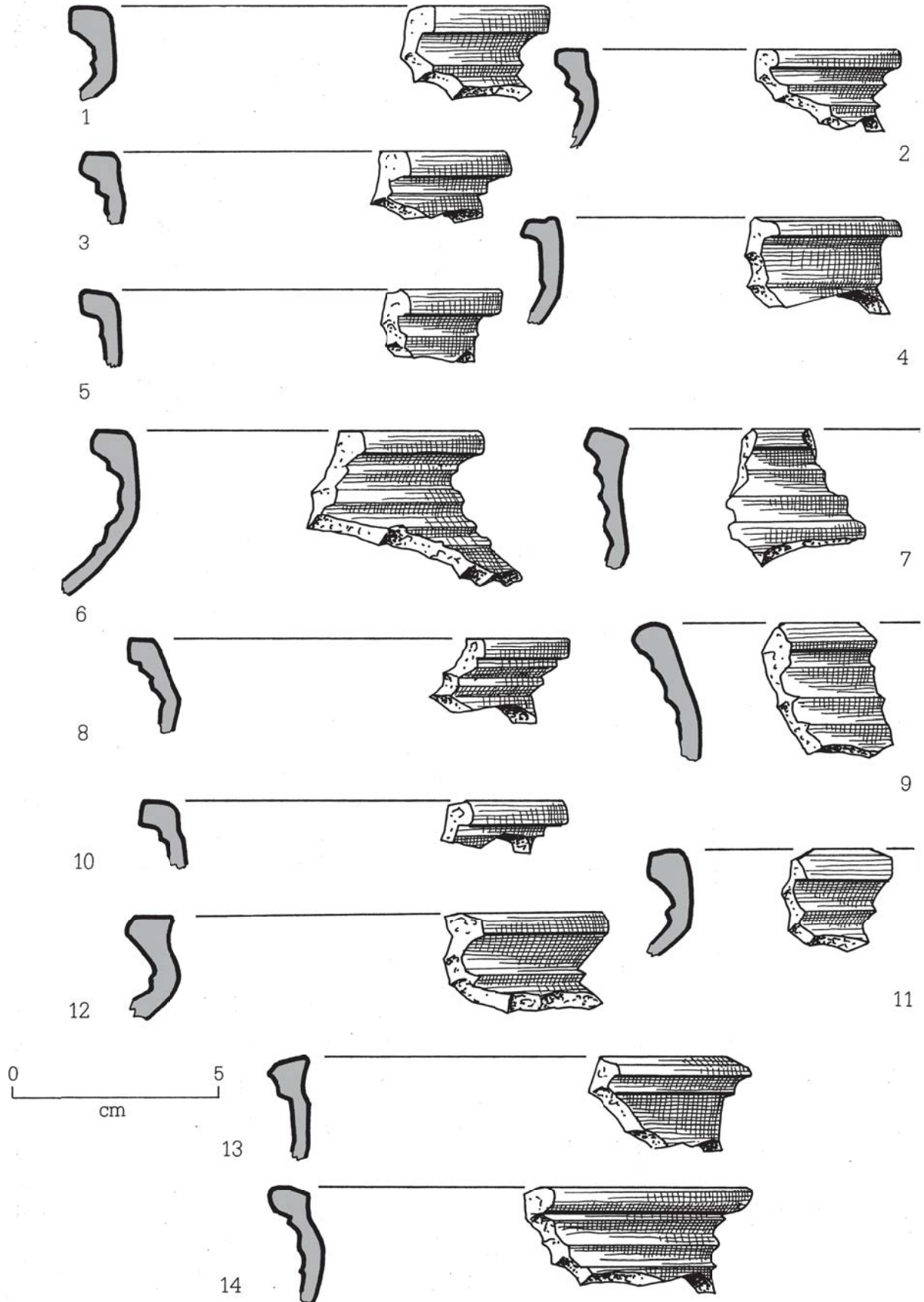

Abb. 93



Abb. 94

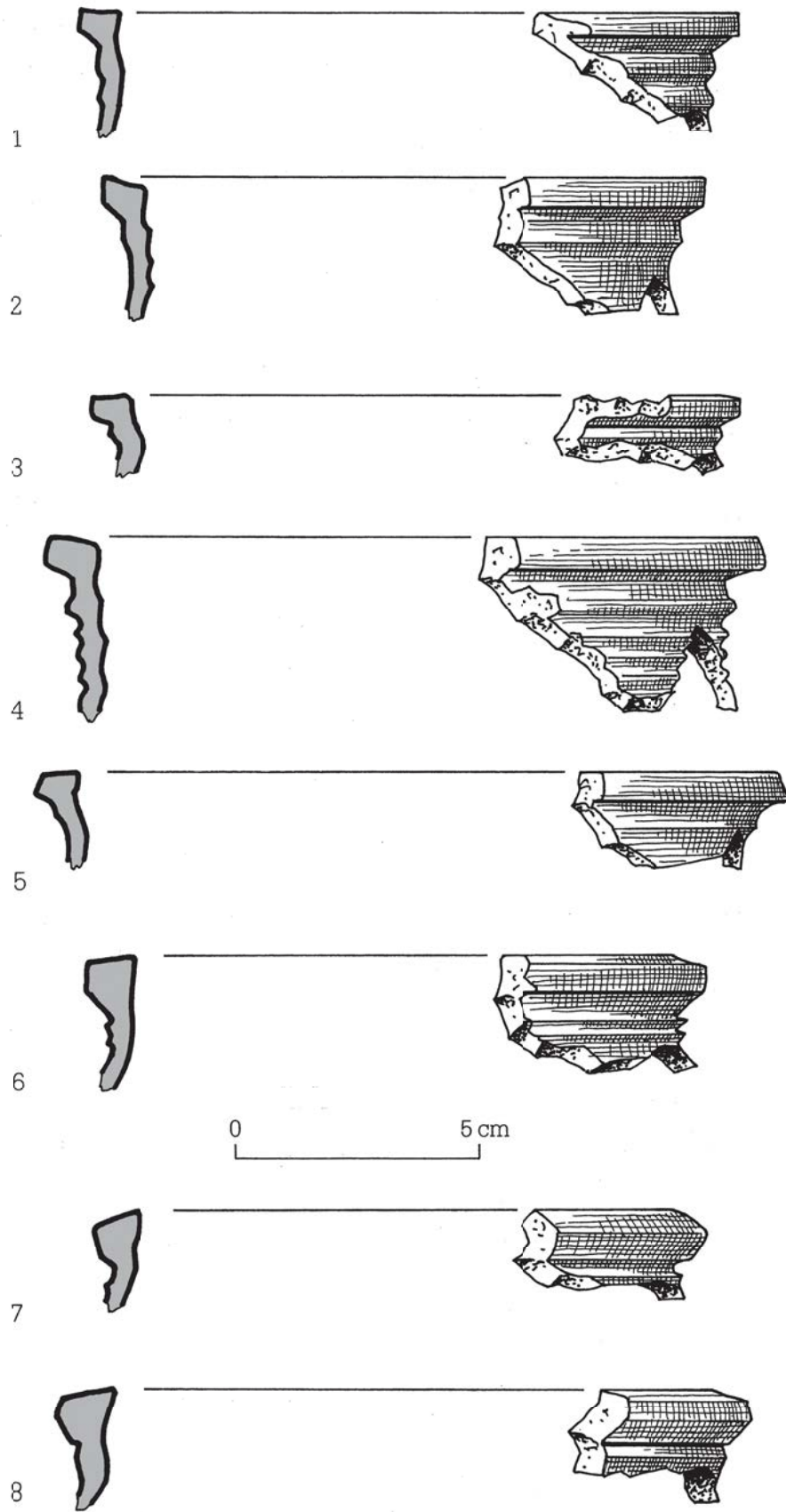

Abb. 95

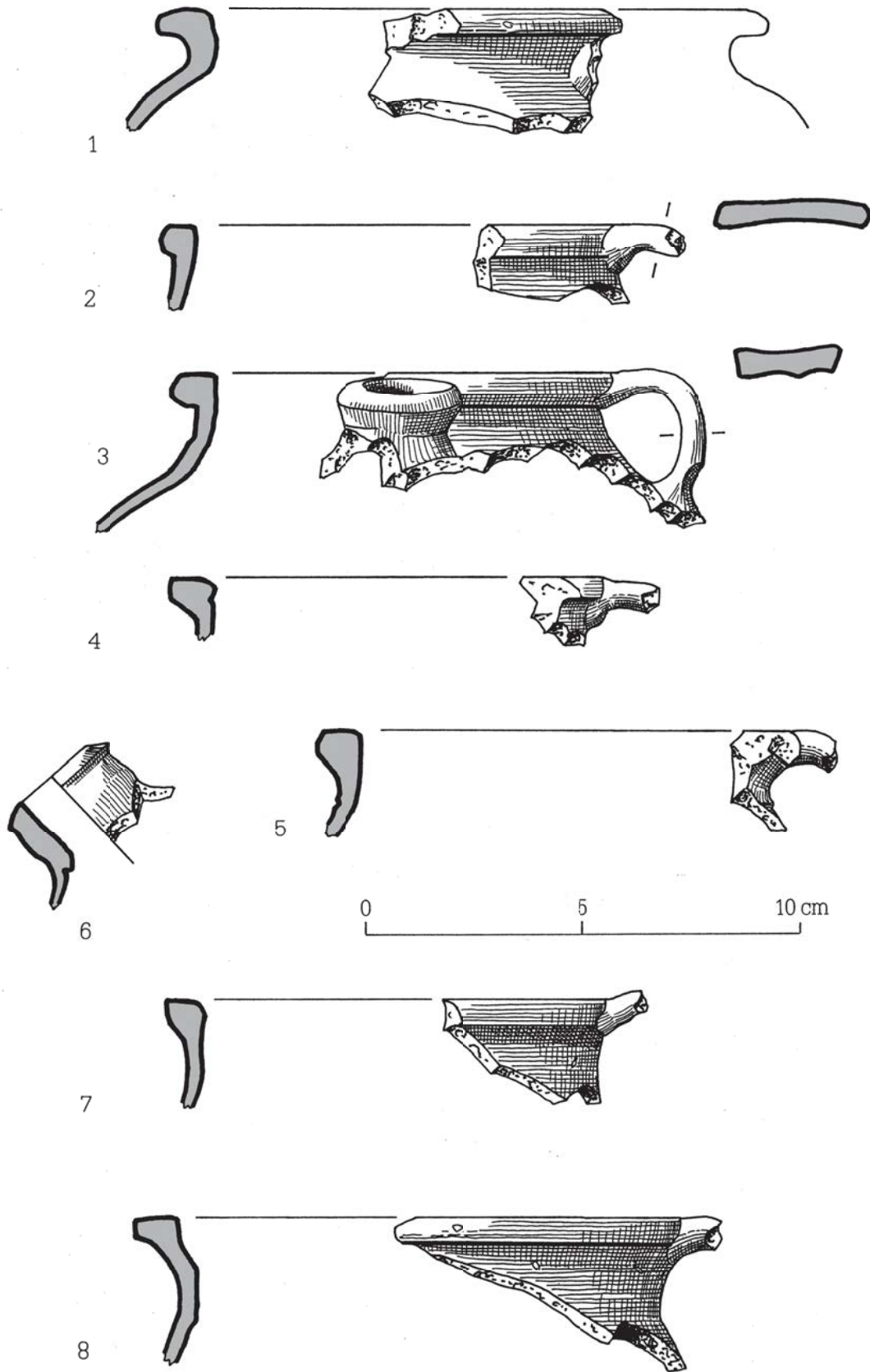

Abb. 96

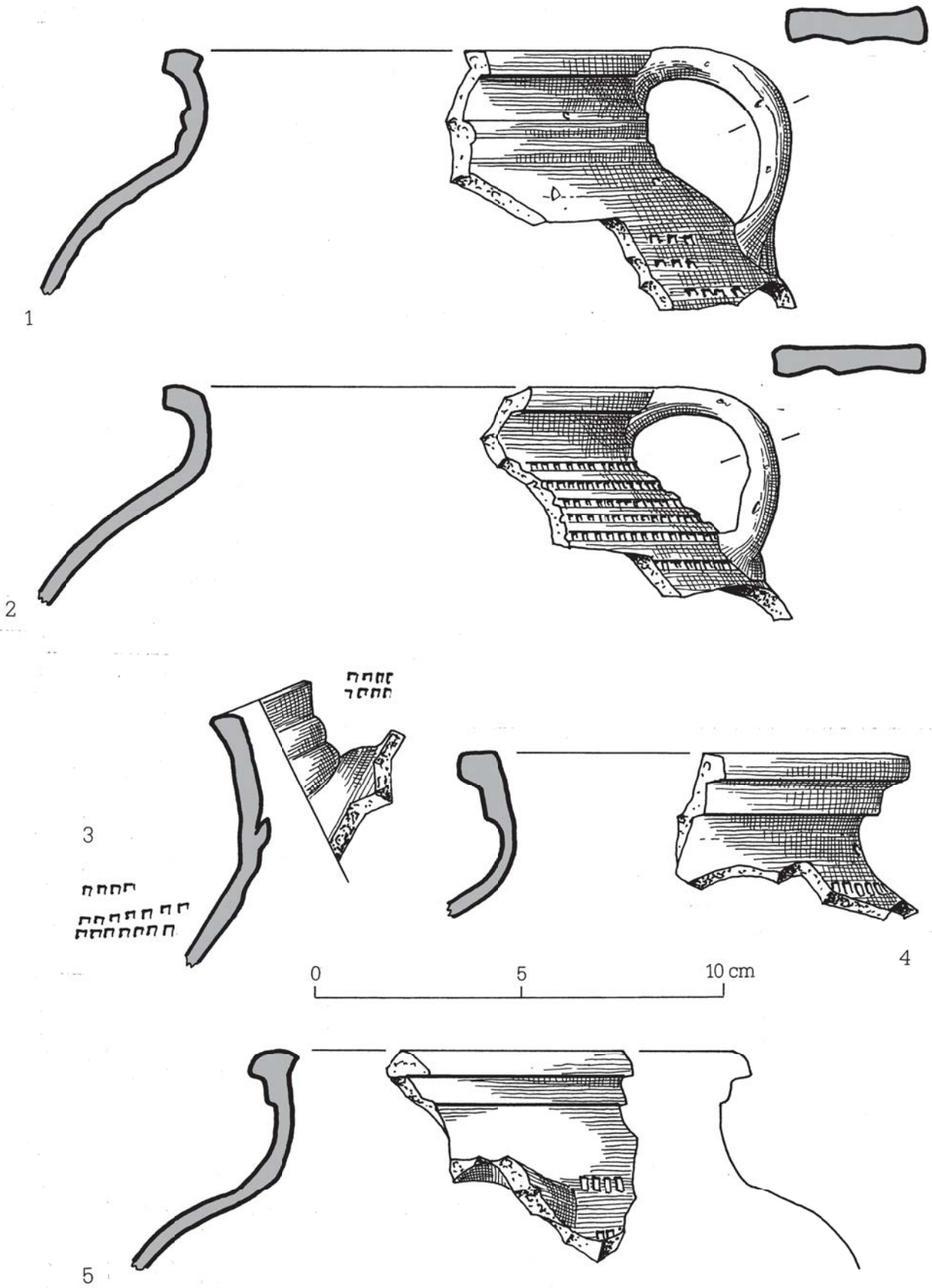

Abb. 97

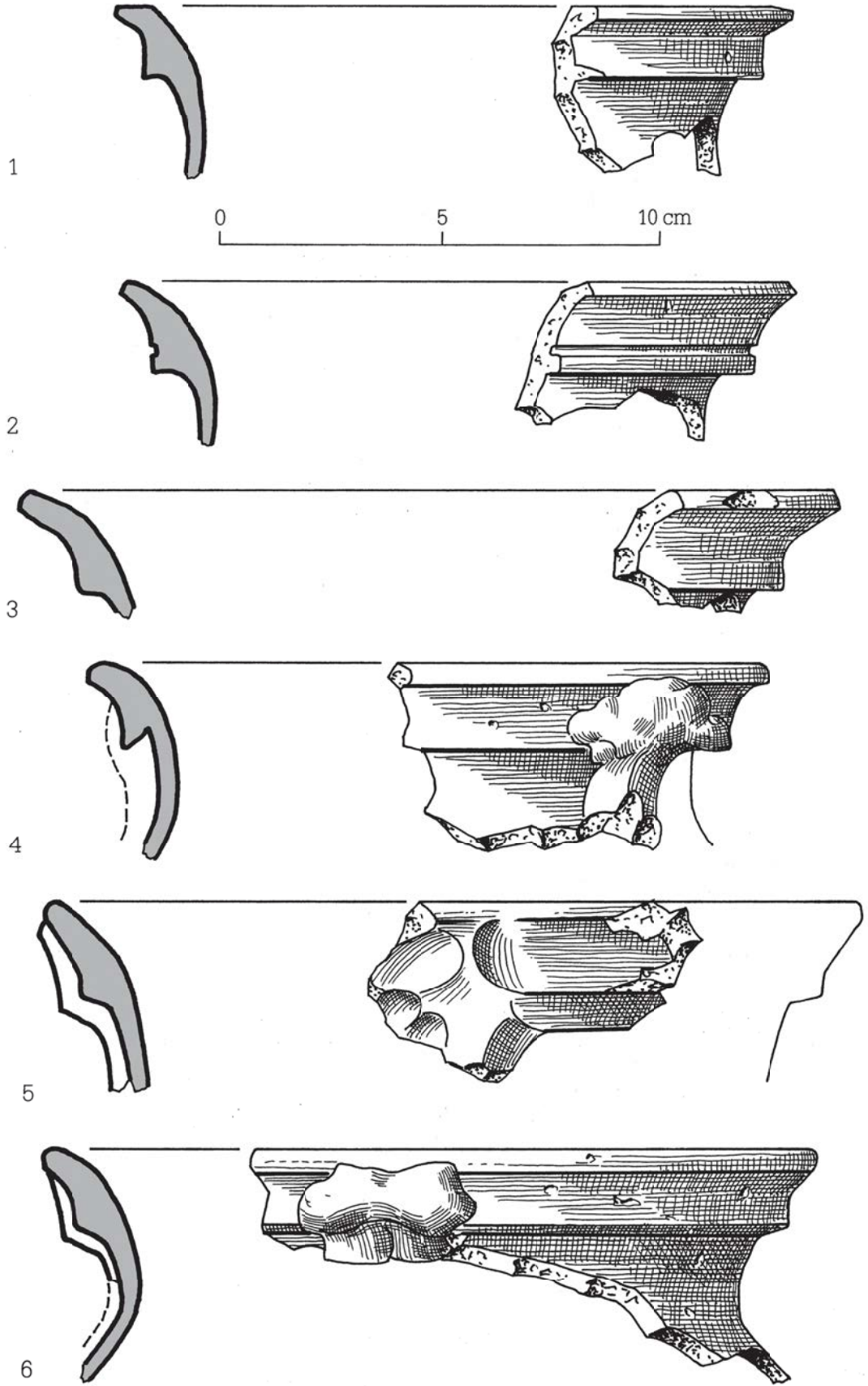

Abb. 98

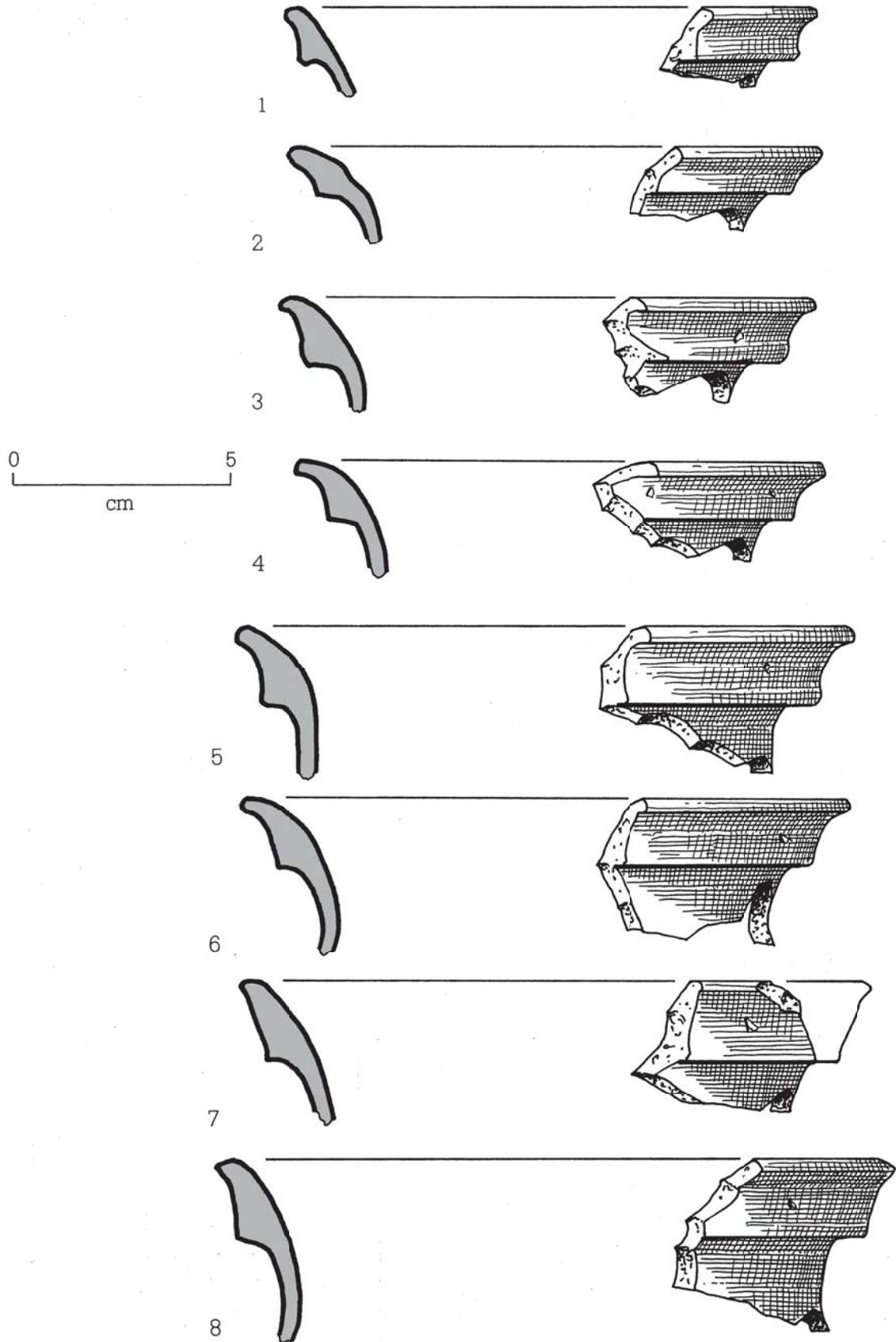

Abb. 99

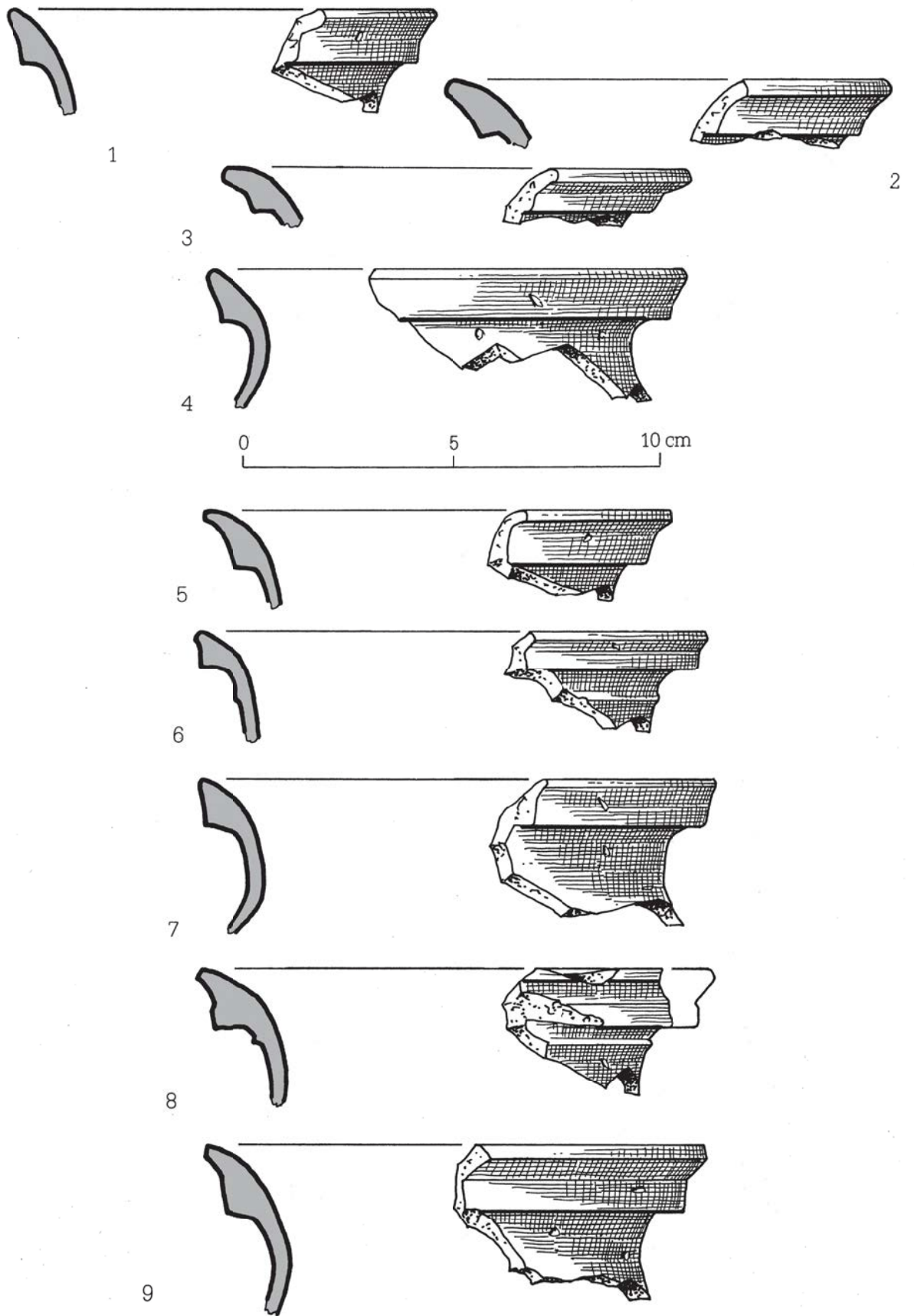

Abb. 100

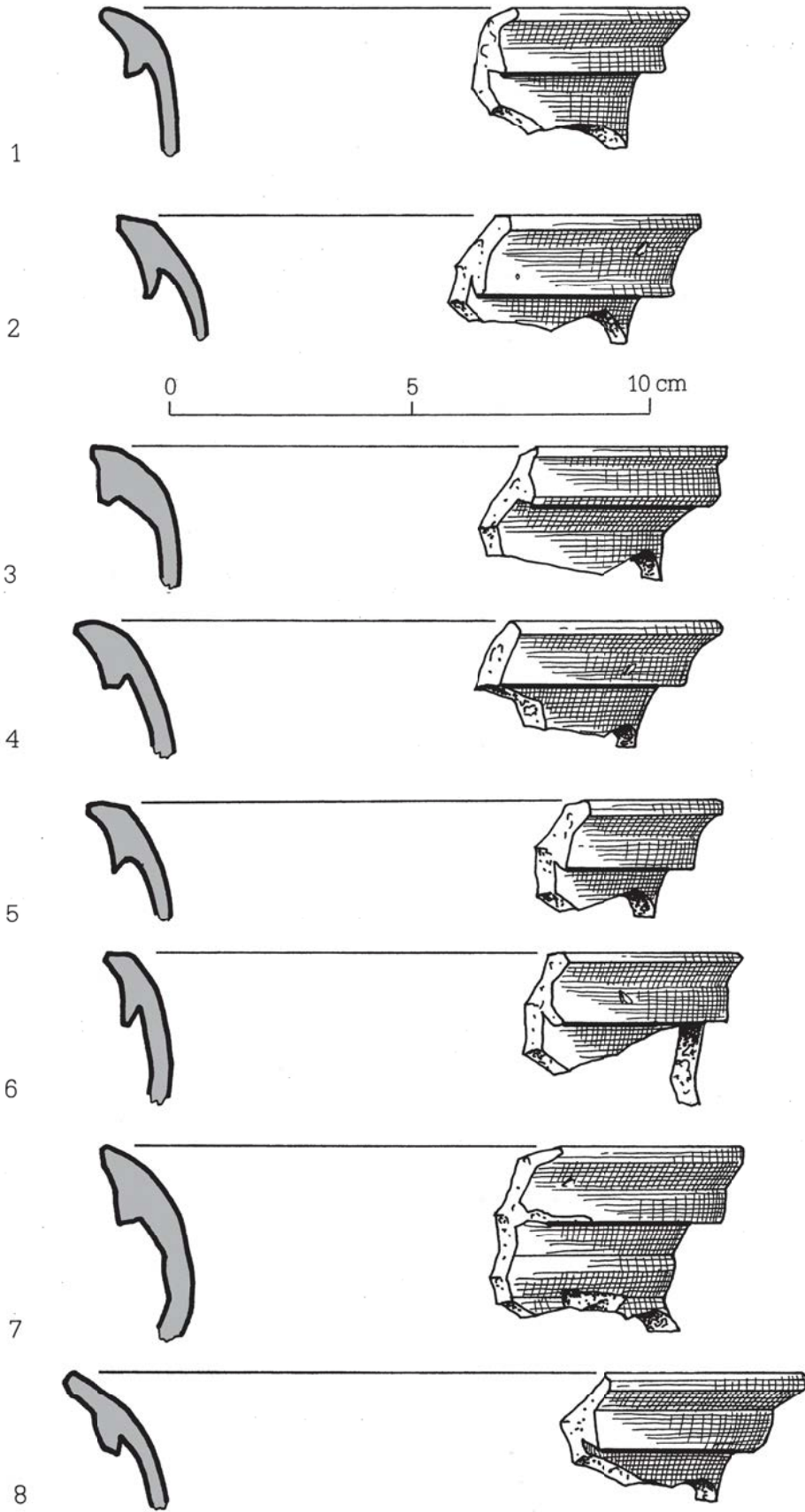

Abb. 101

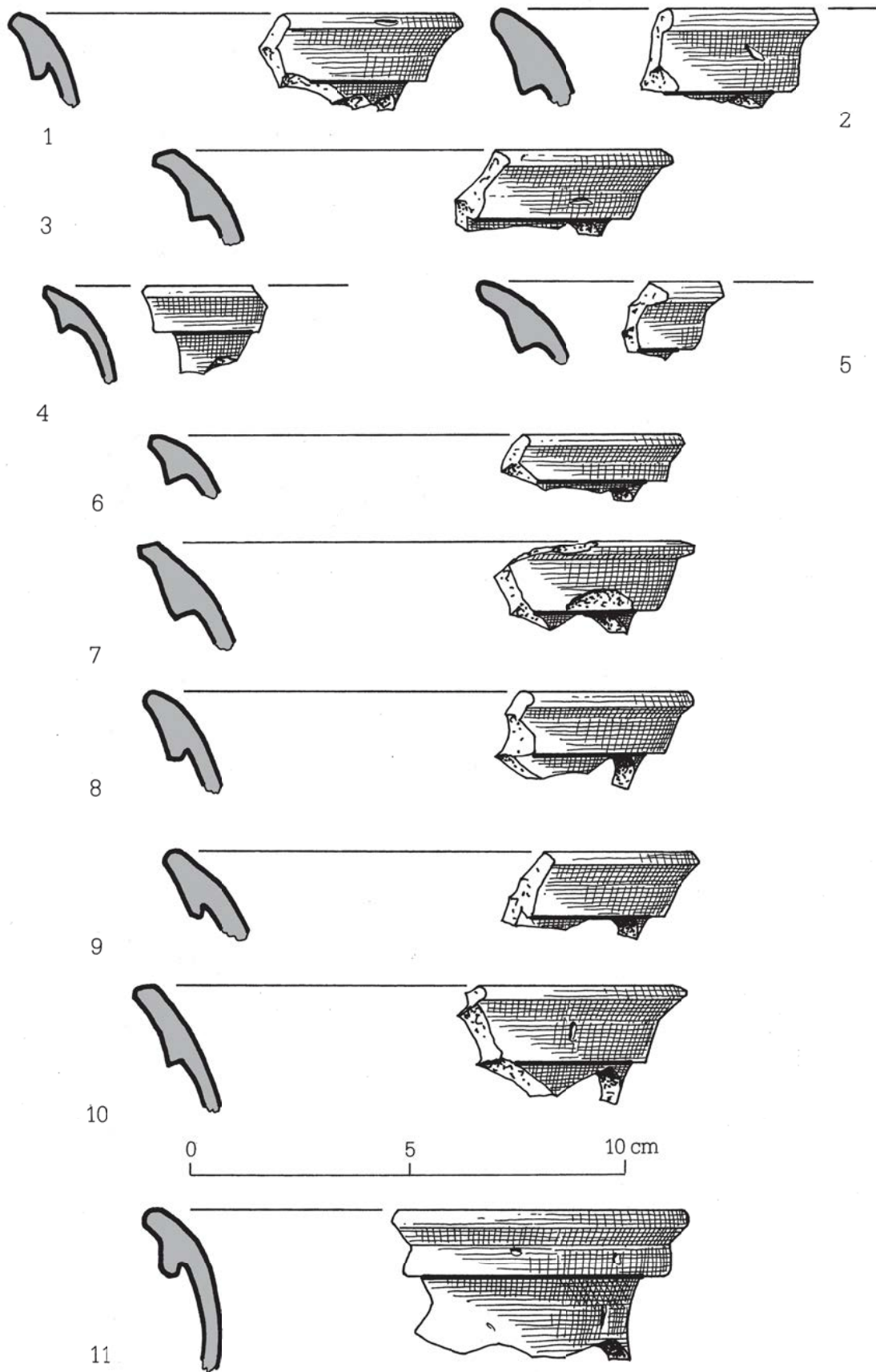

Abb. 102

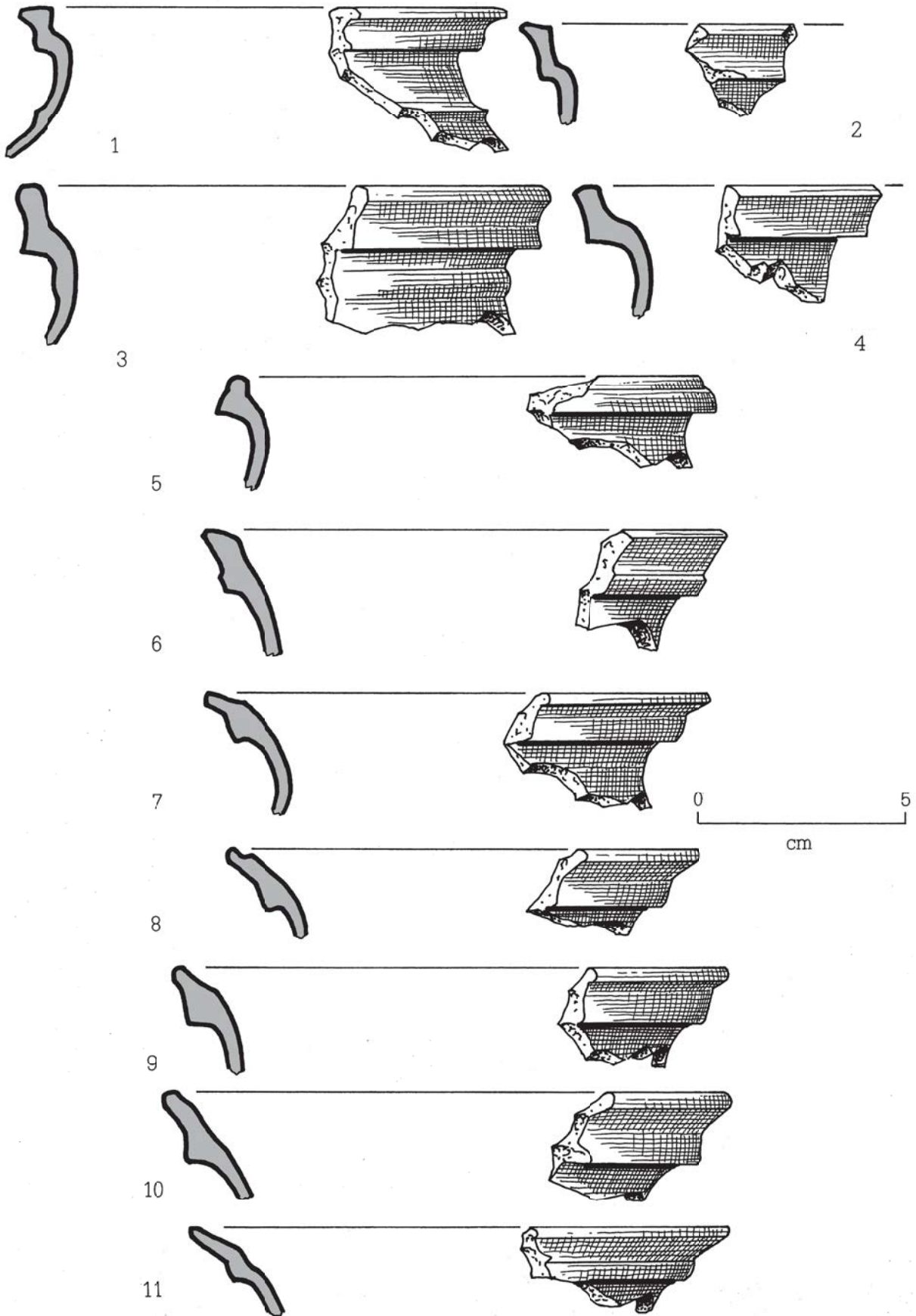

Abb. 103

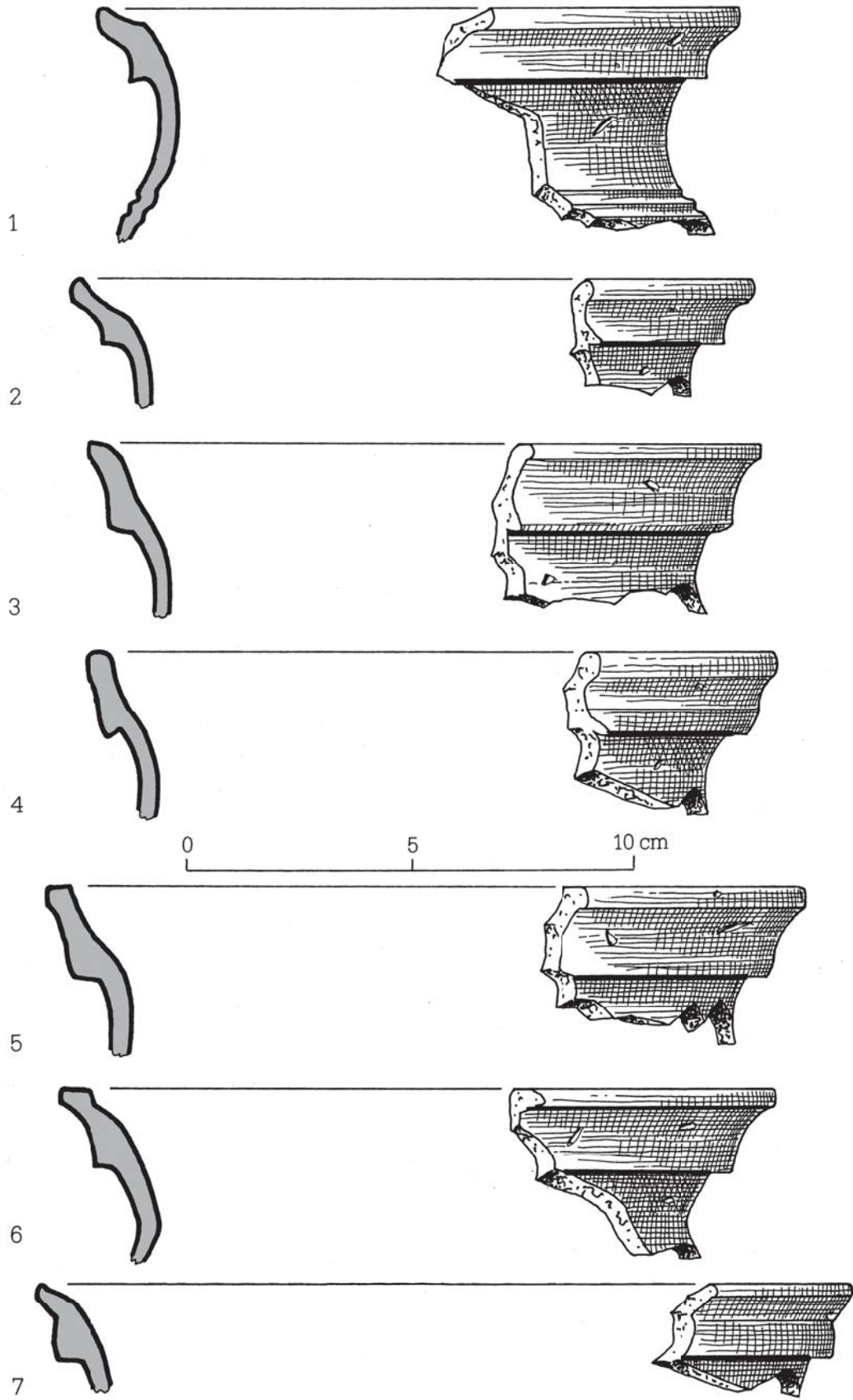

Abb. 104

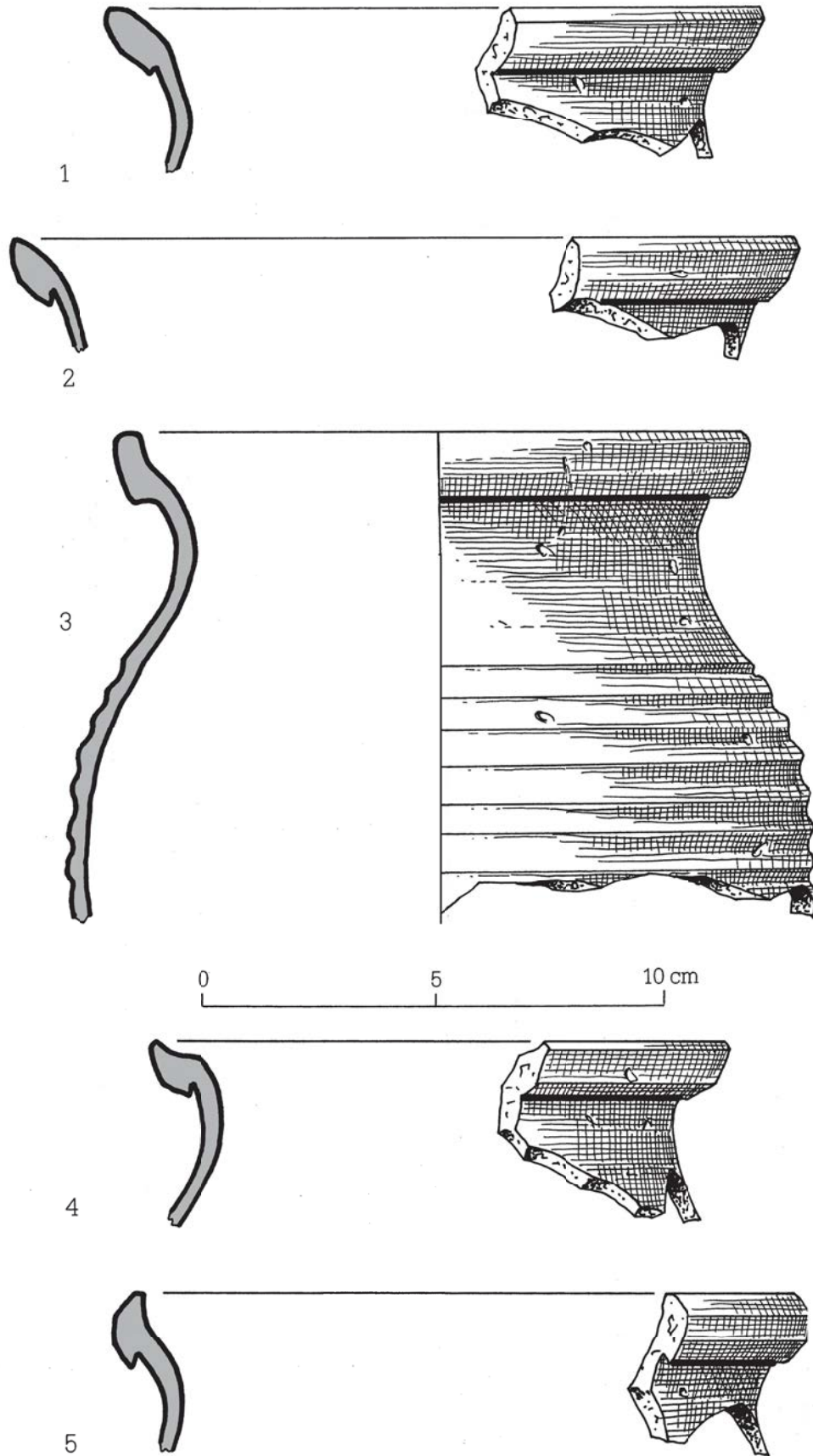

Abb. 105

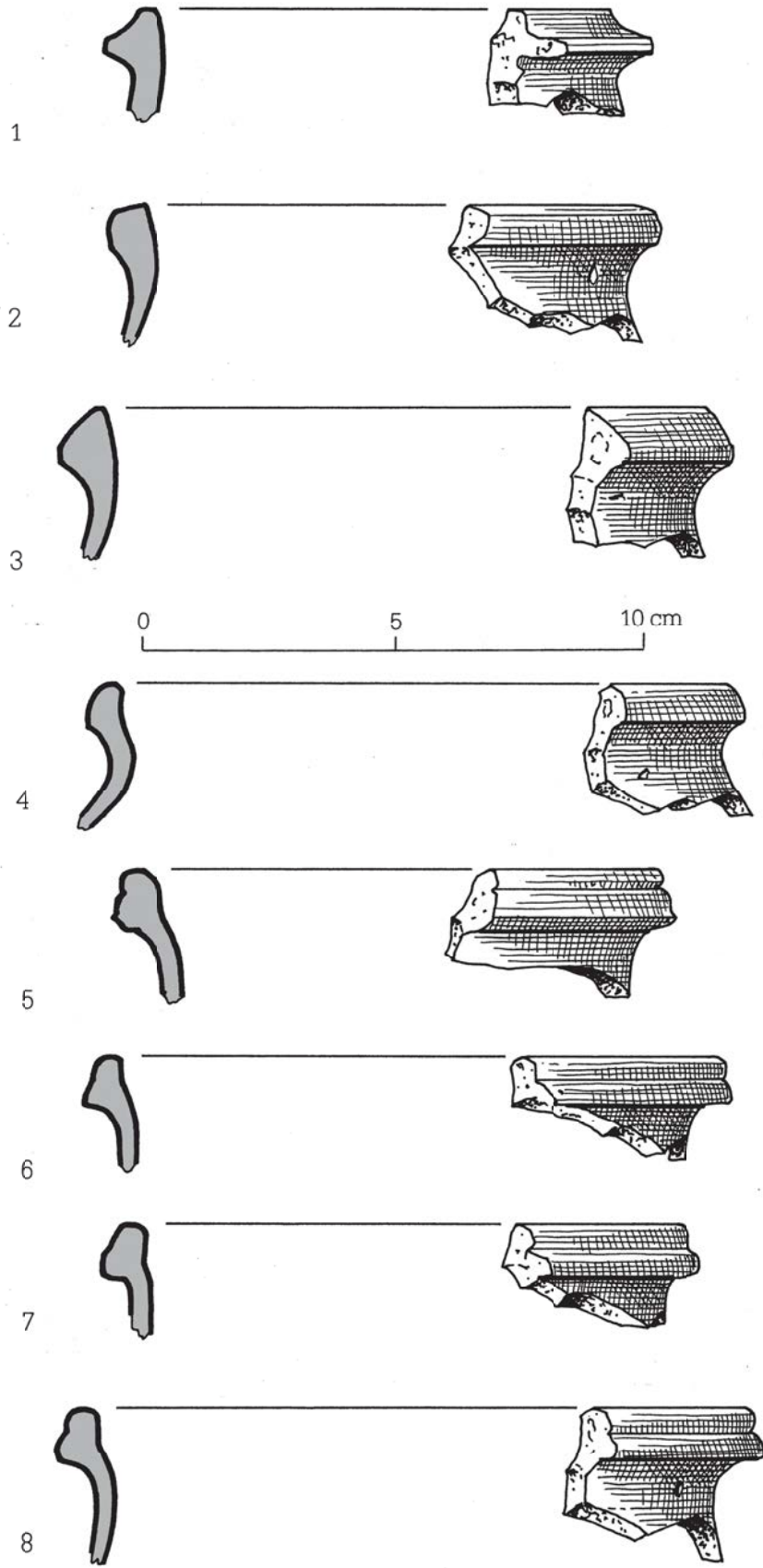

Abb. 106

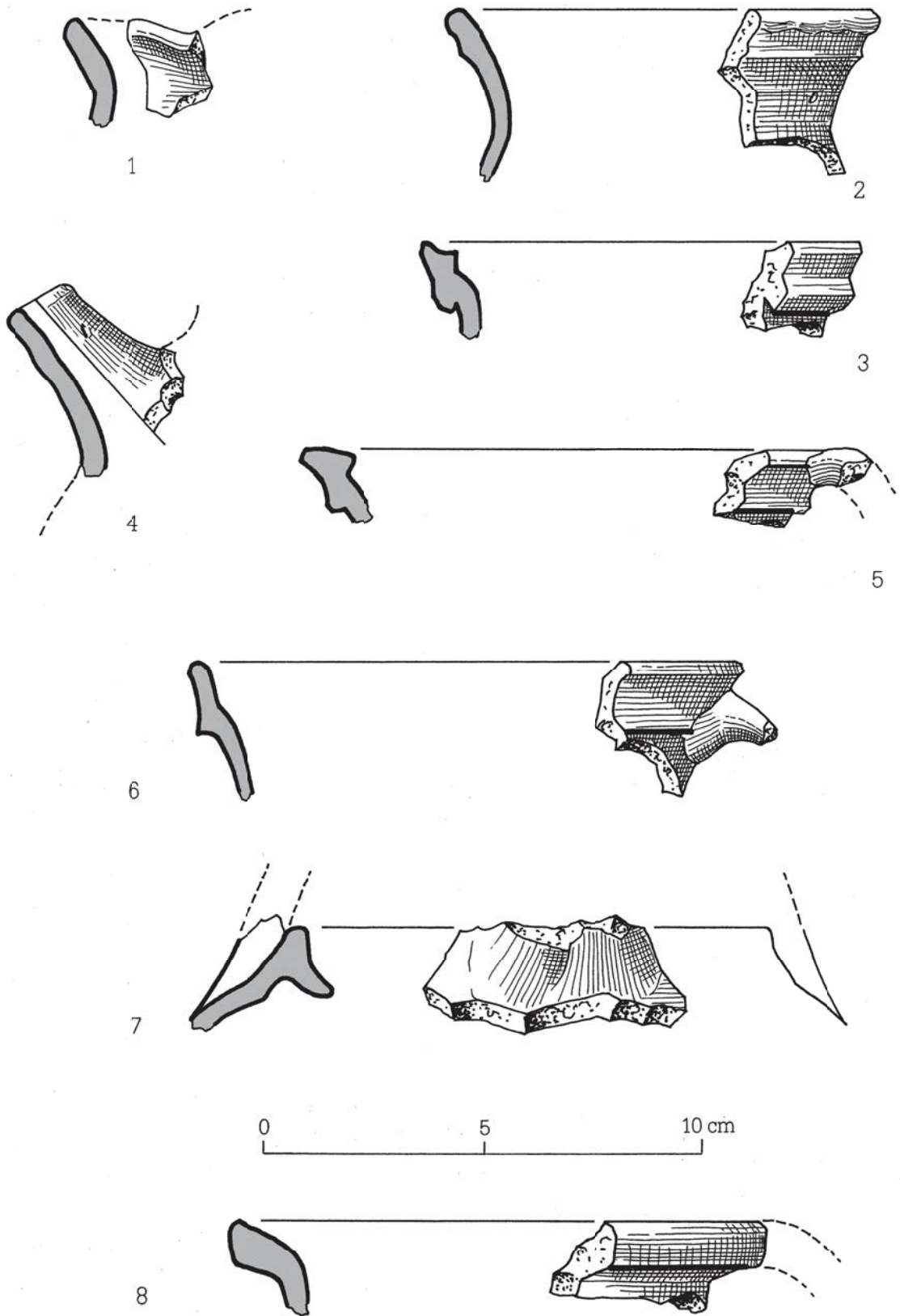

Abb. 107

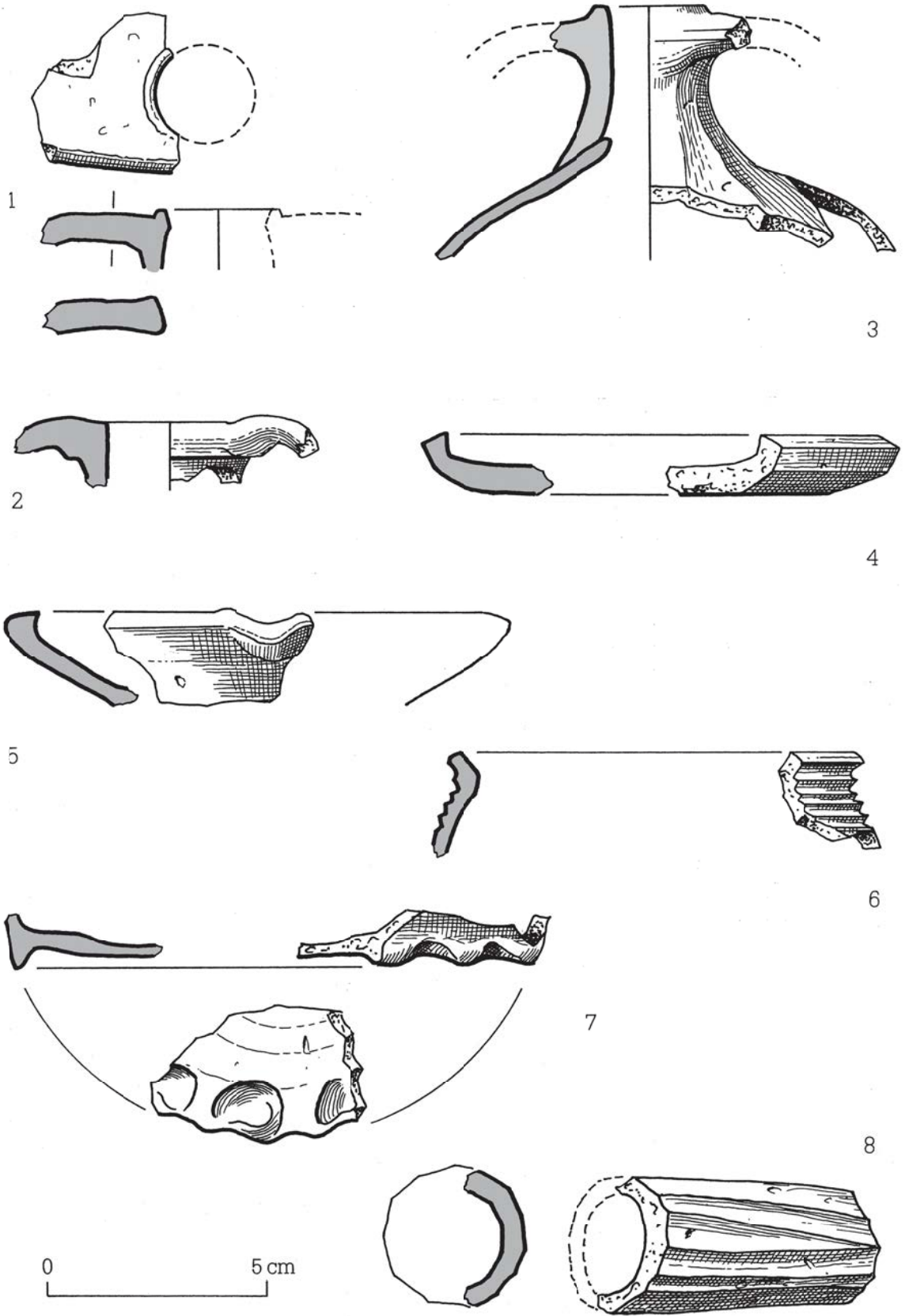

Abb. 108

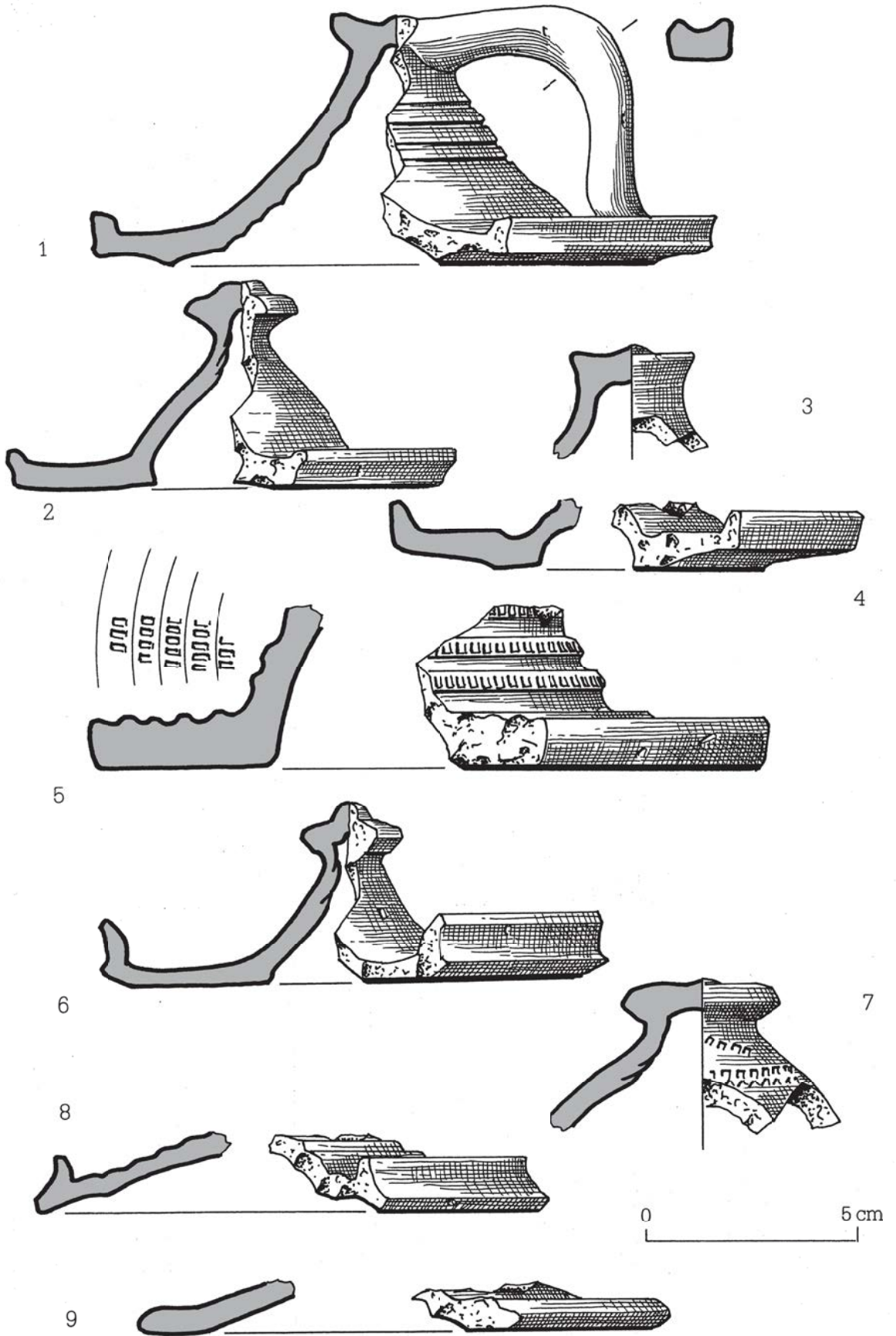

Abb. 109

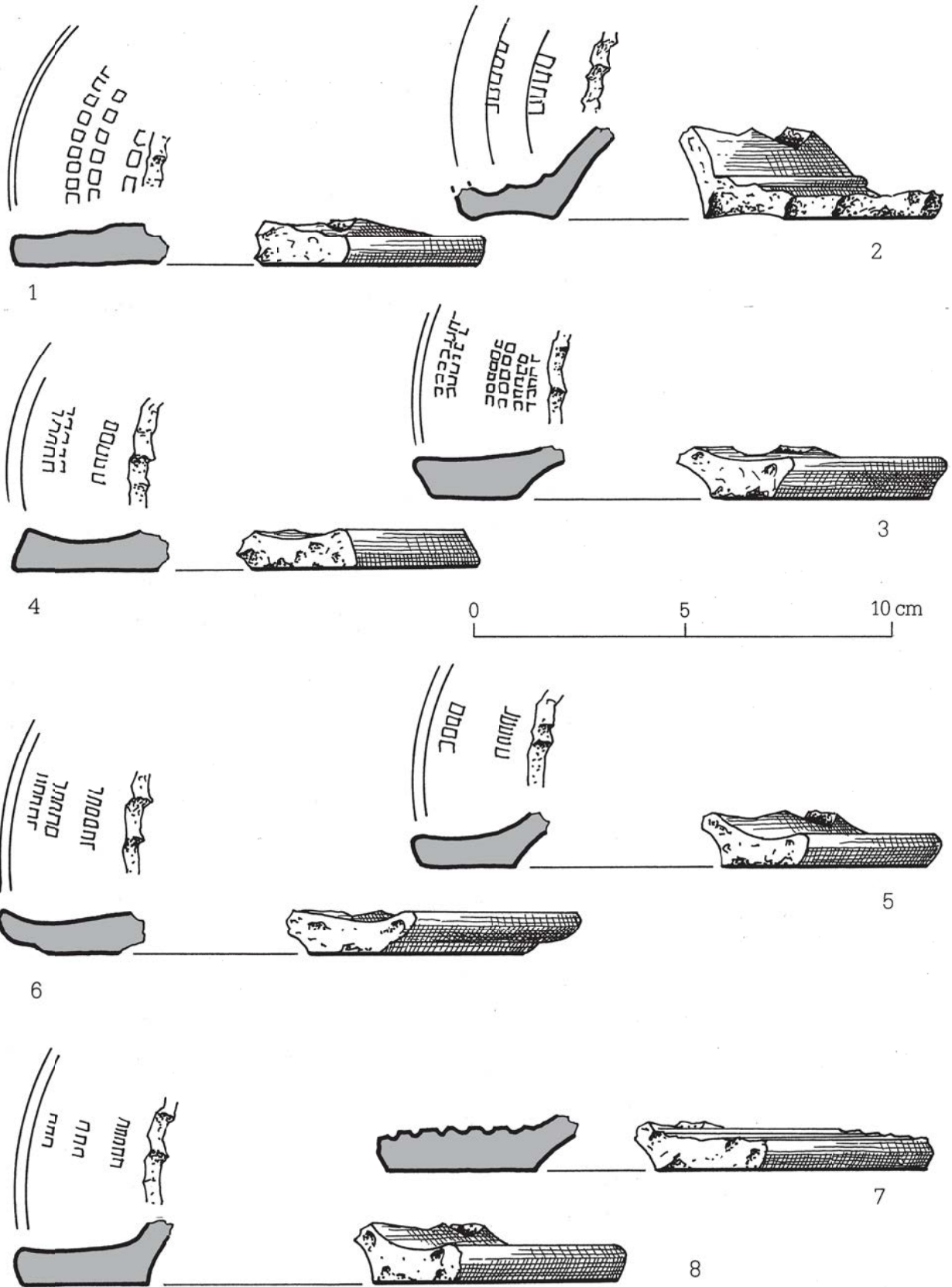

Abb. 110

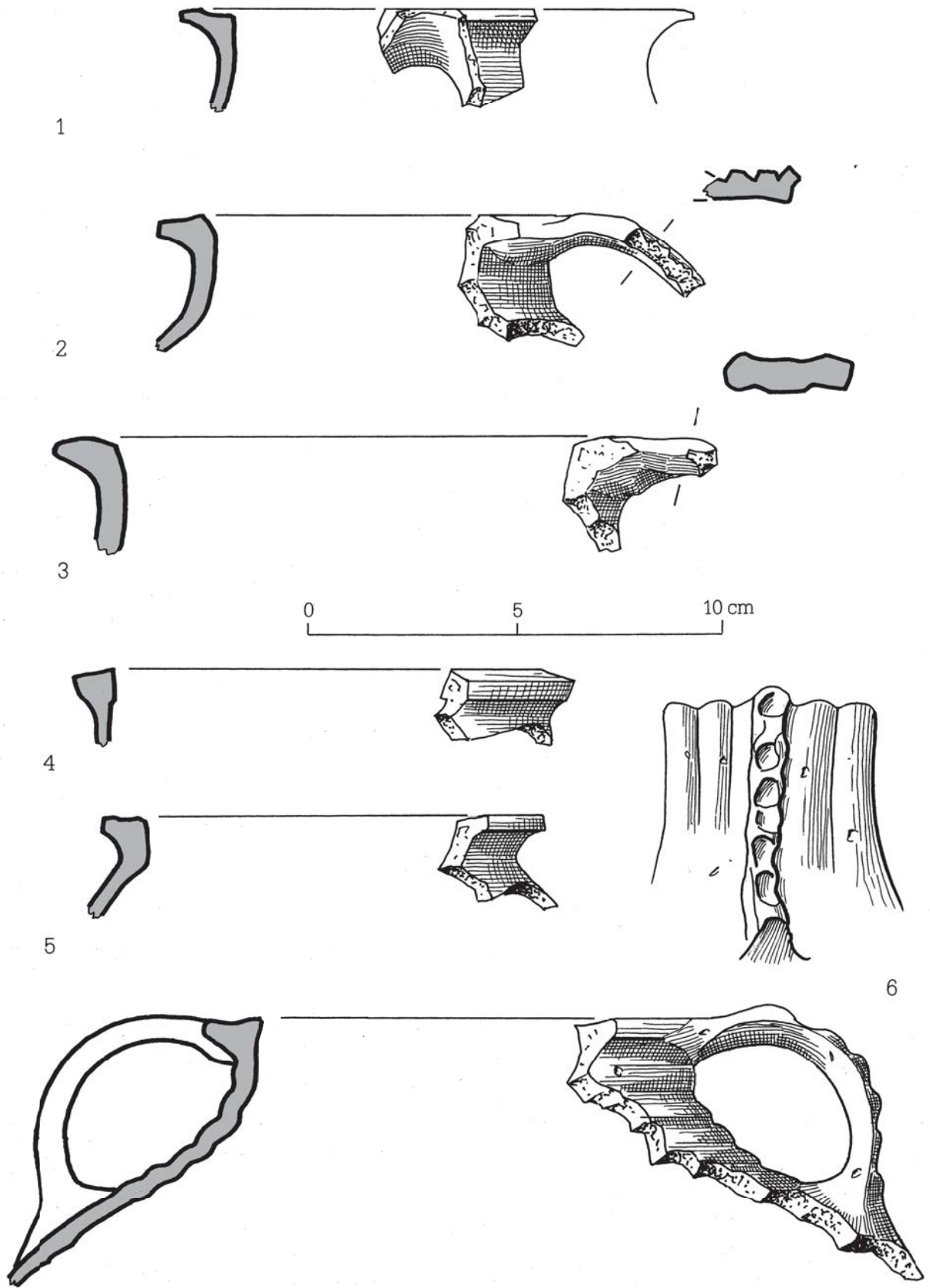

Abb. 111

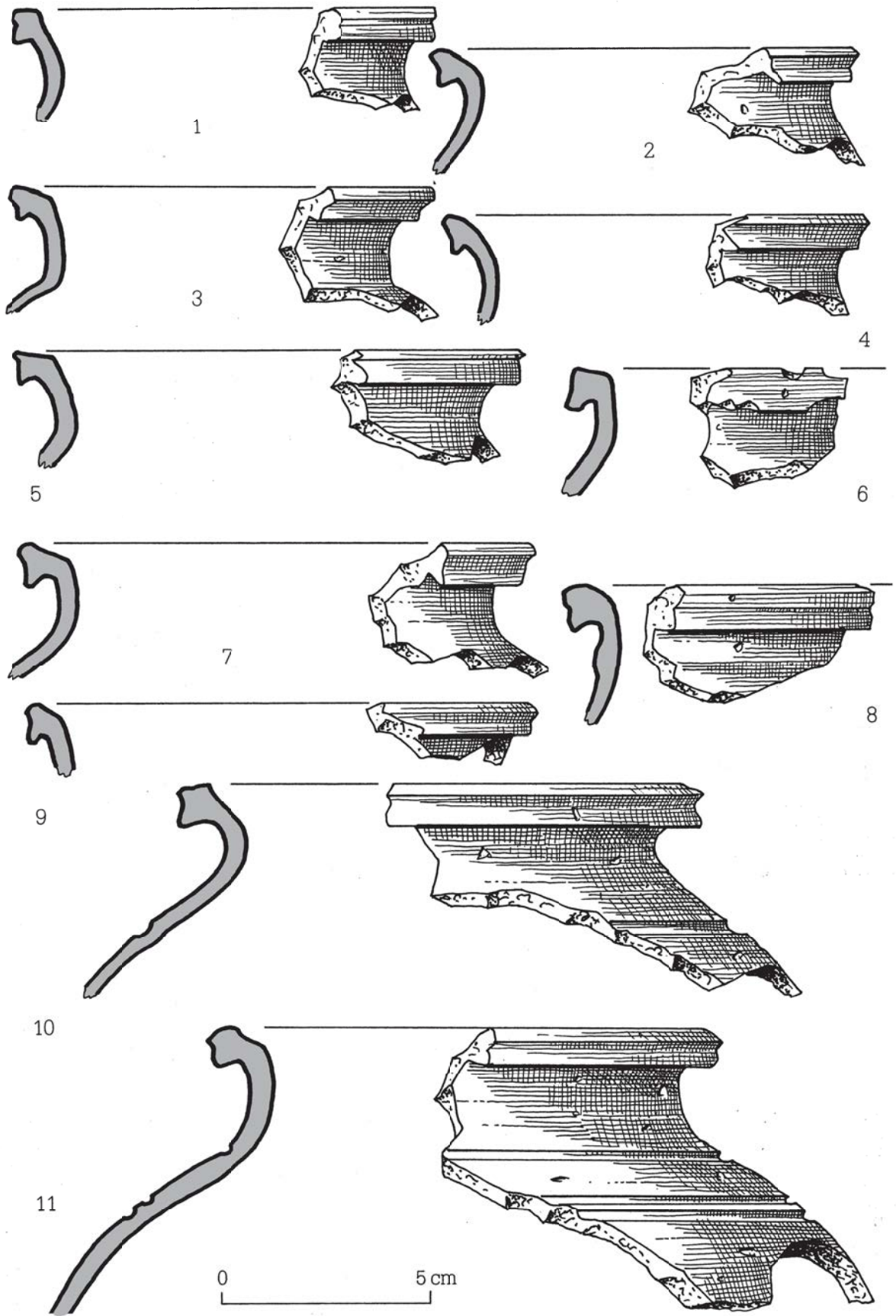

Abb. 112

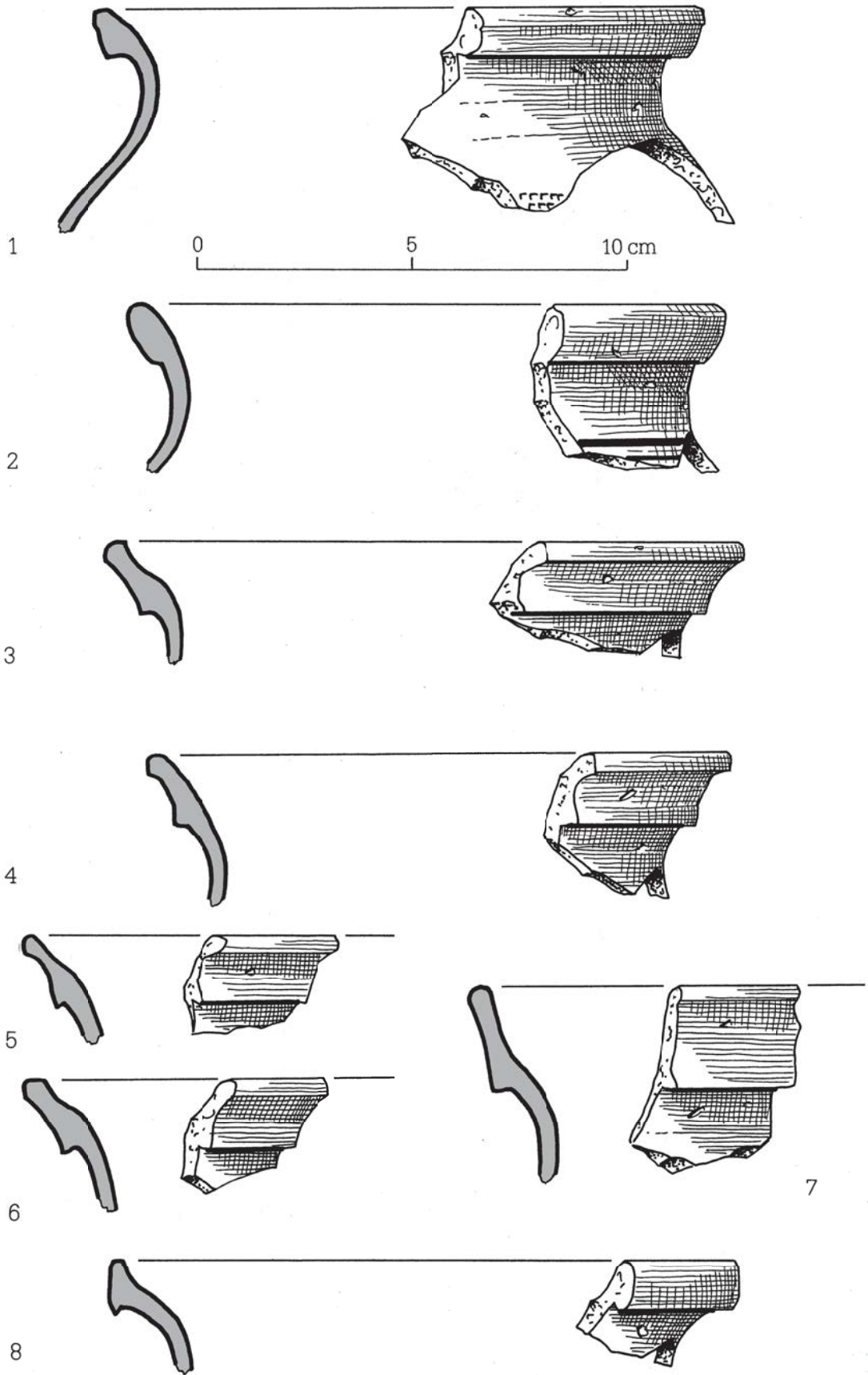

Abb. 113

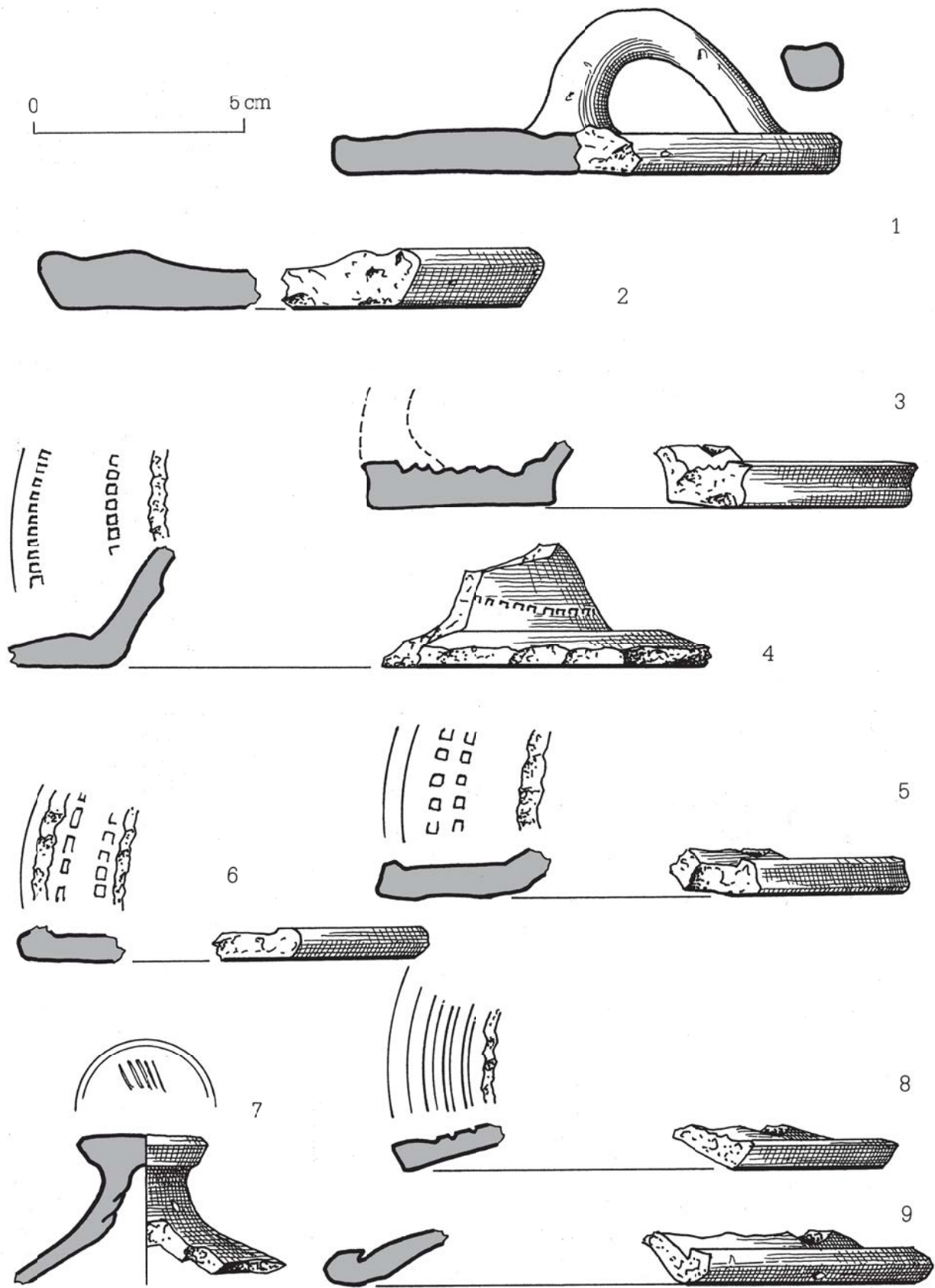

Abb. 114

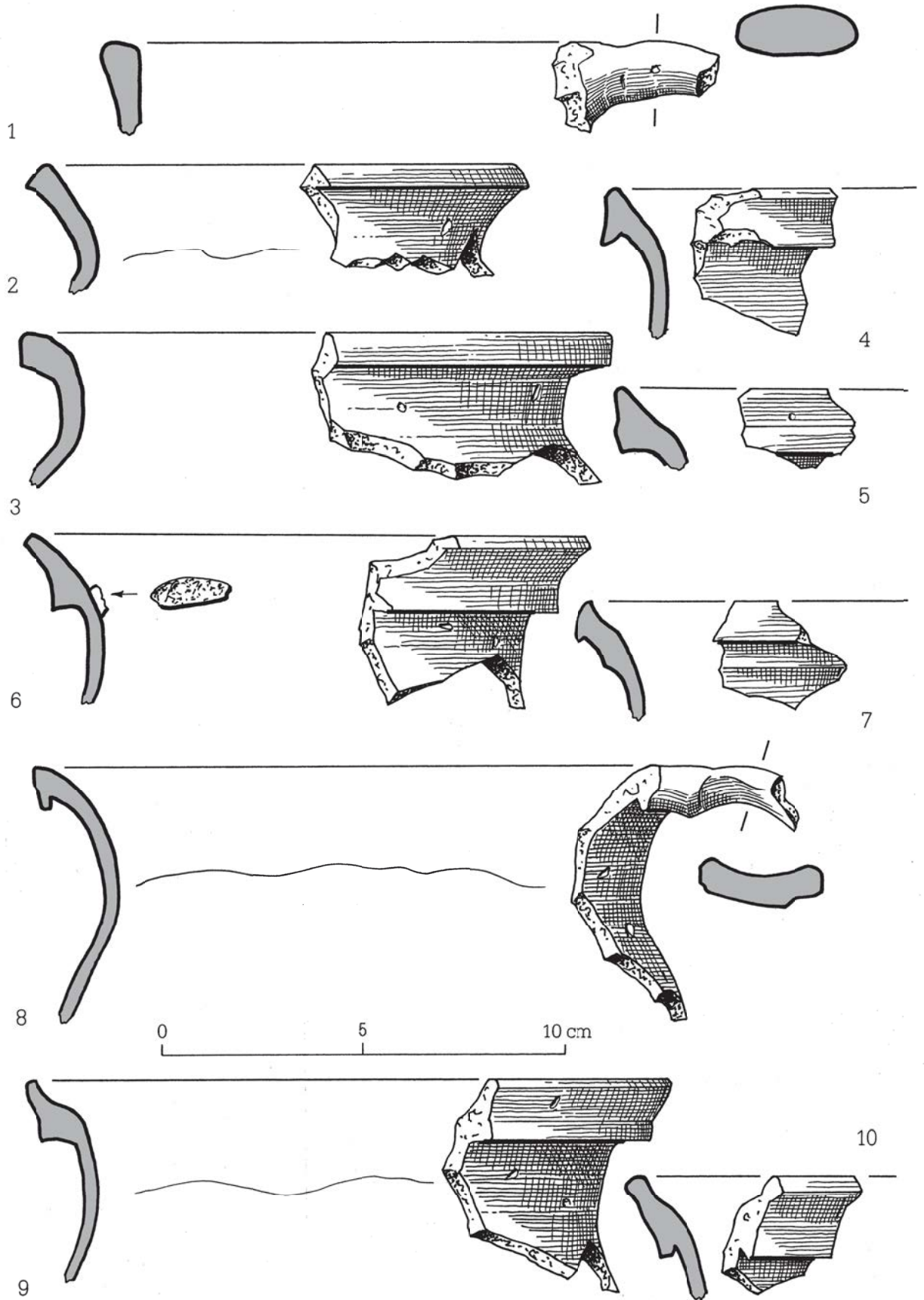

Abb. 115

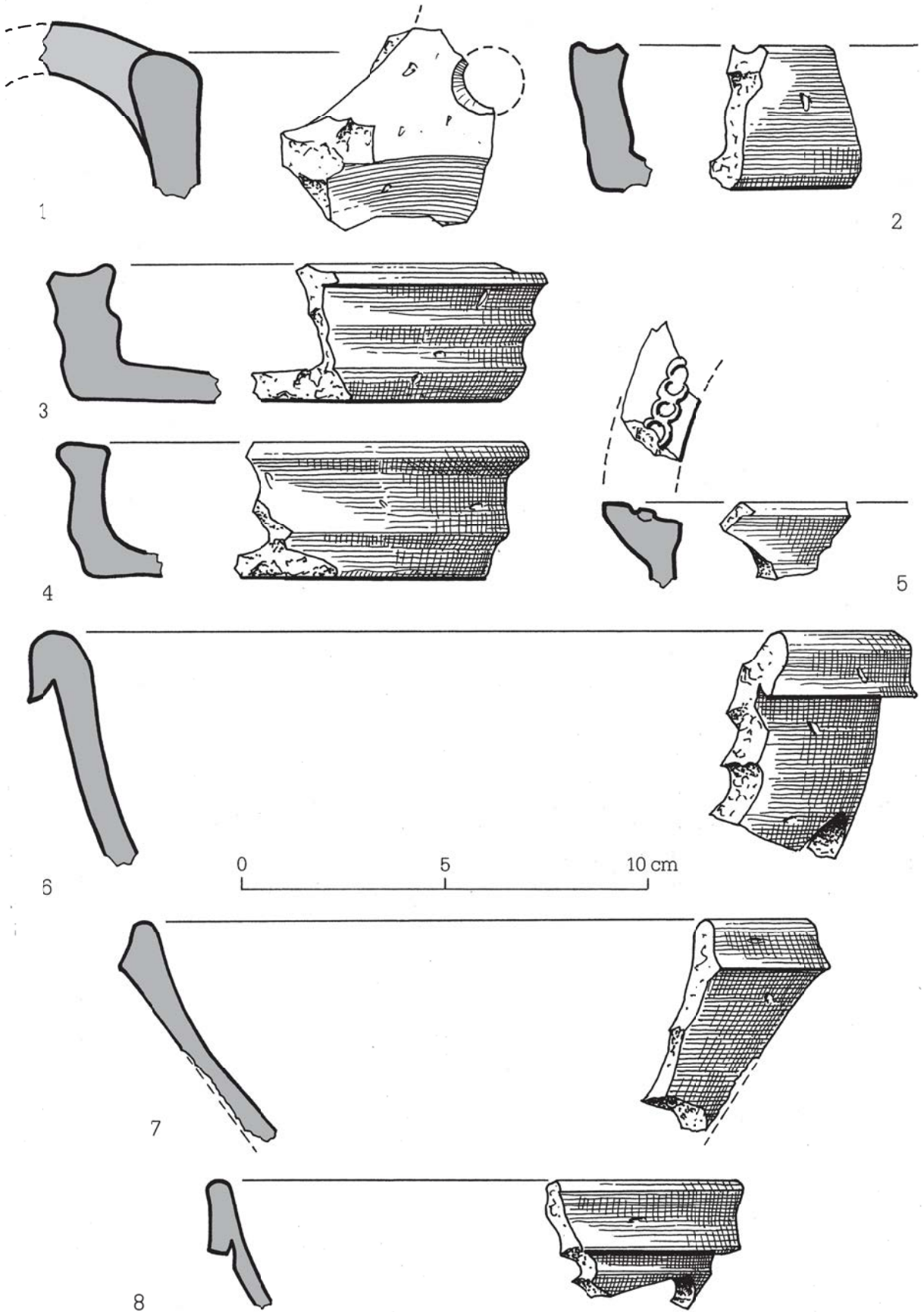

Abb. 116

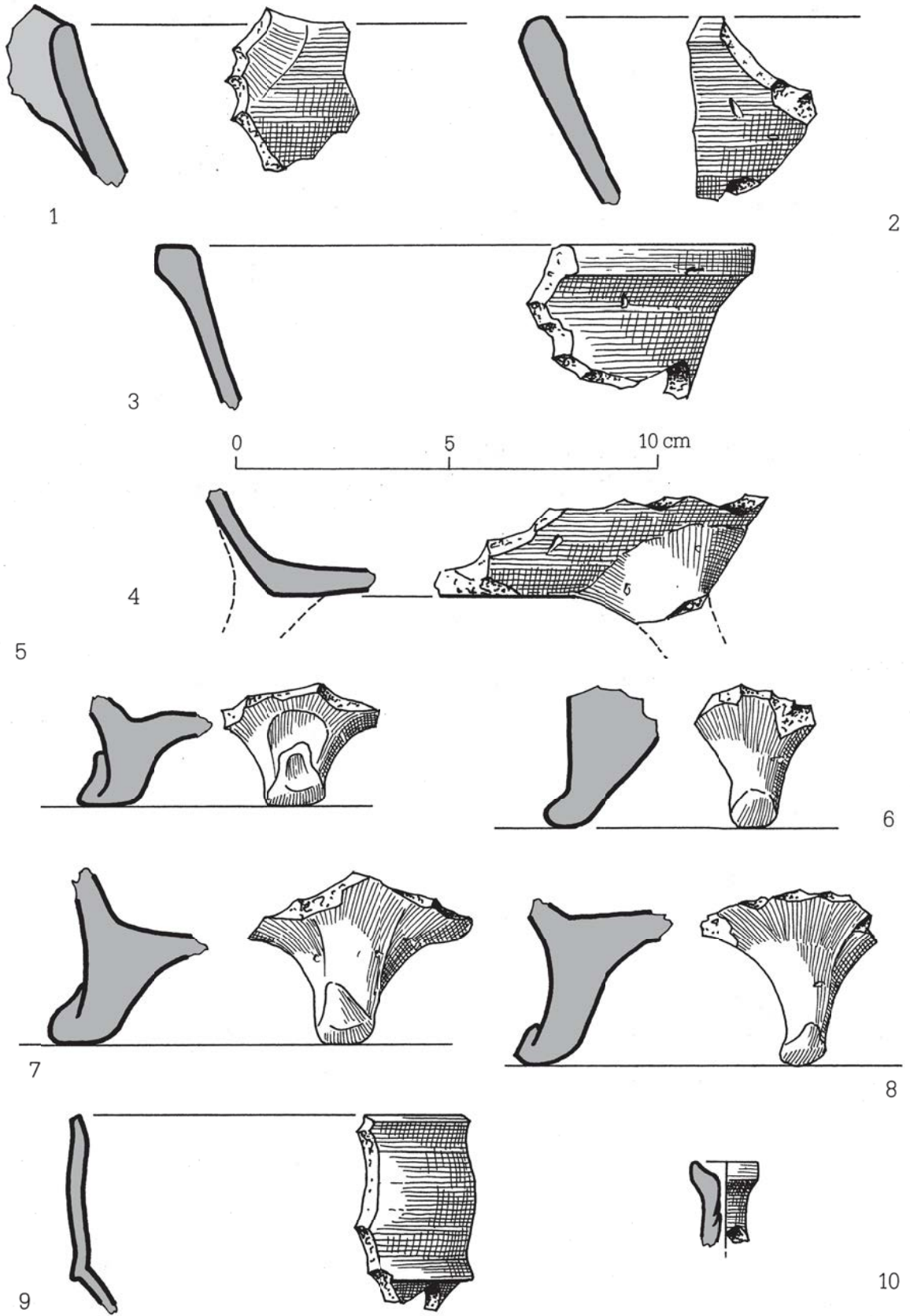

Abb. 117

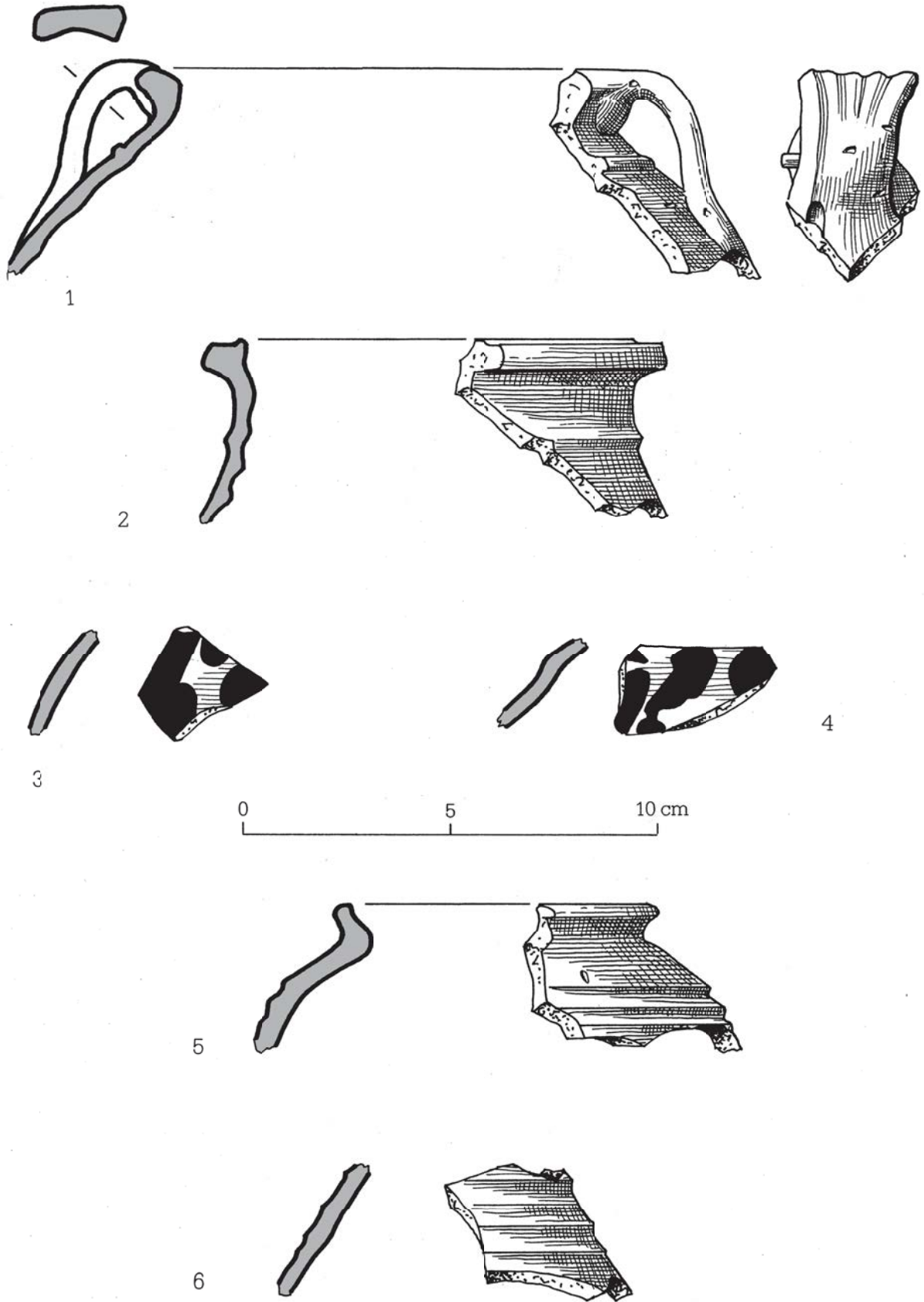

Abb. 118

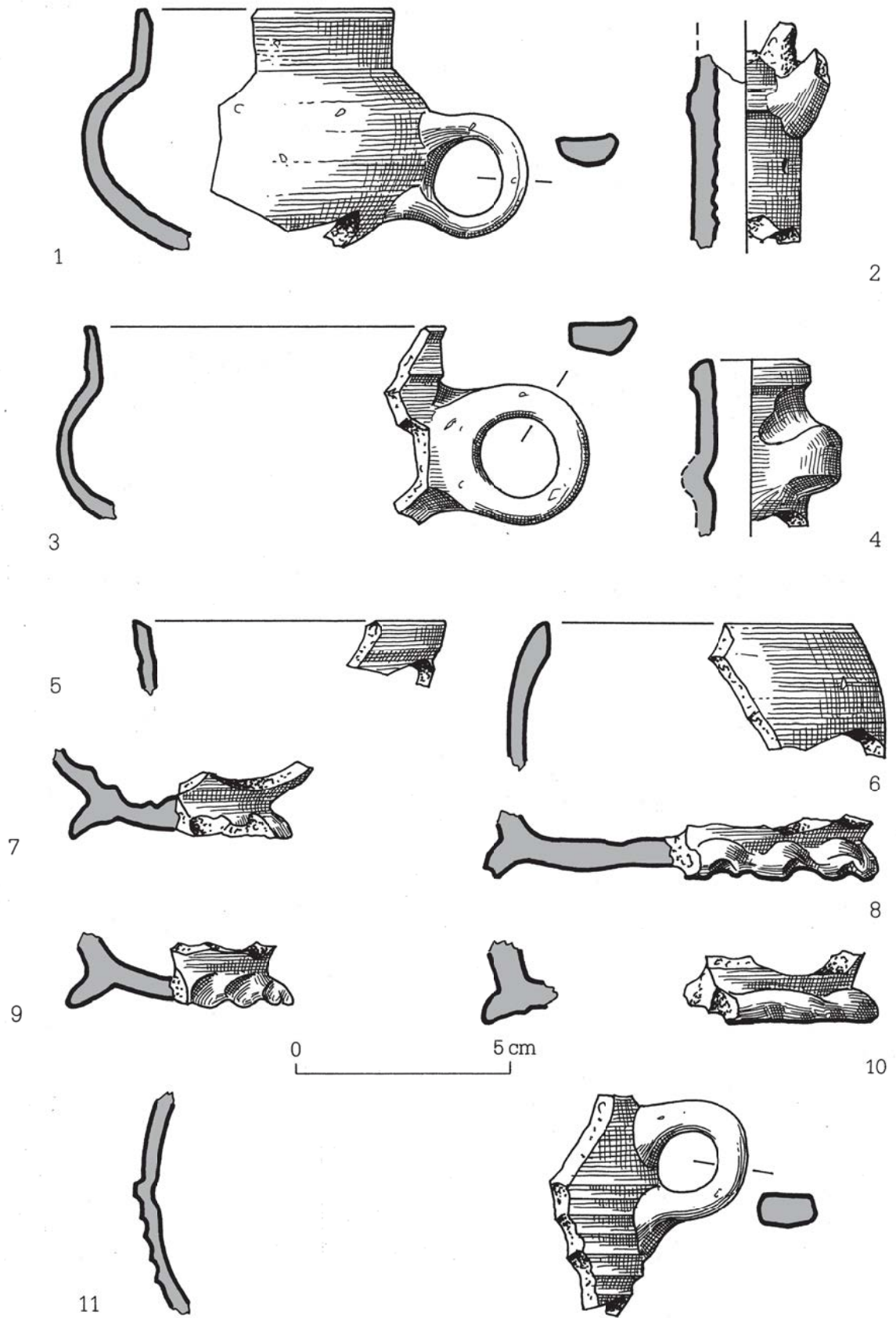

Abb. 119

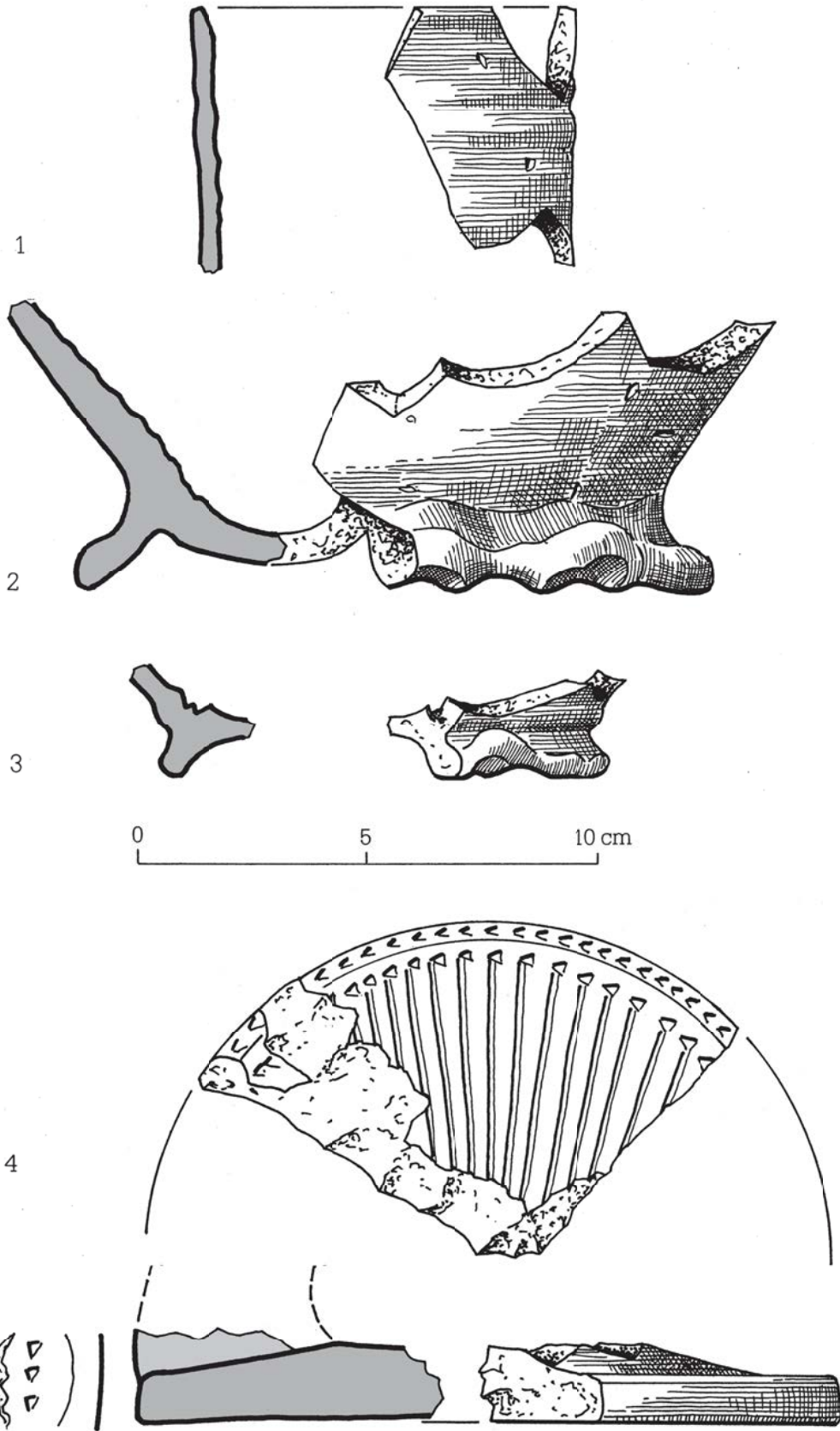

Abb. 120

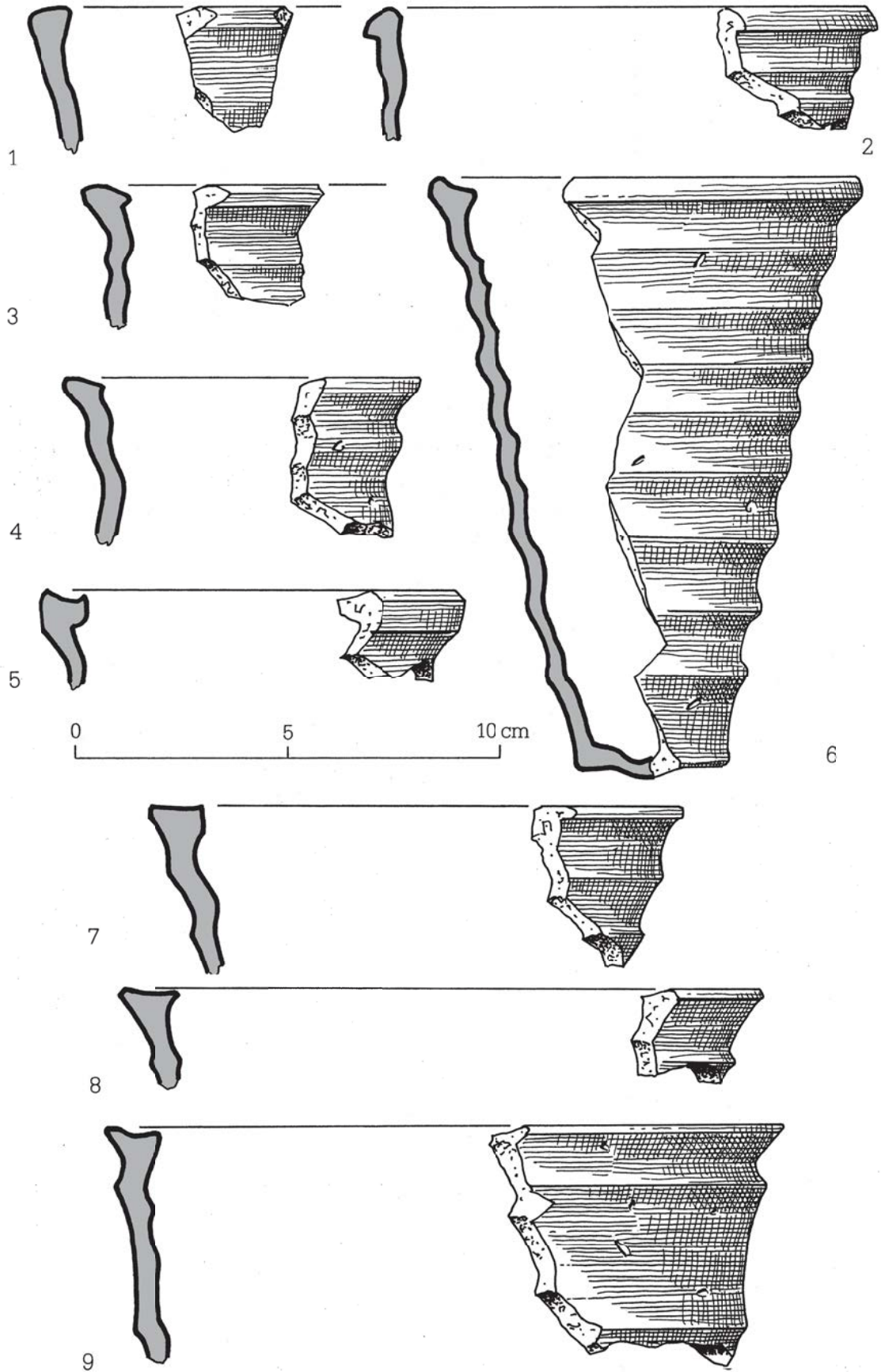

Abb. 121

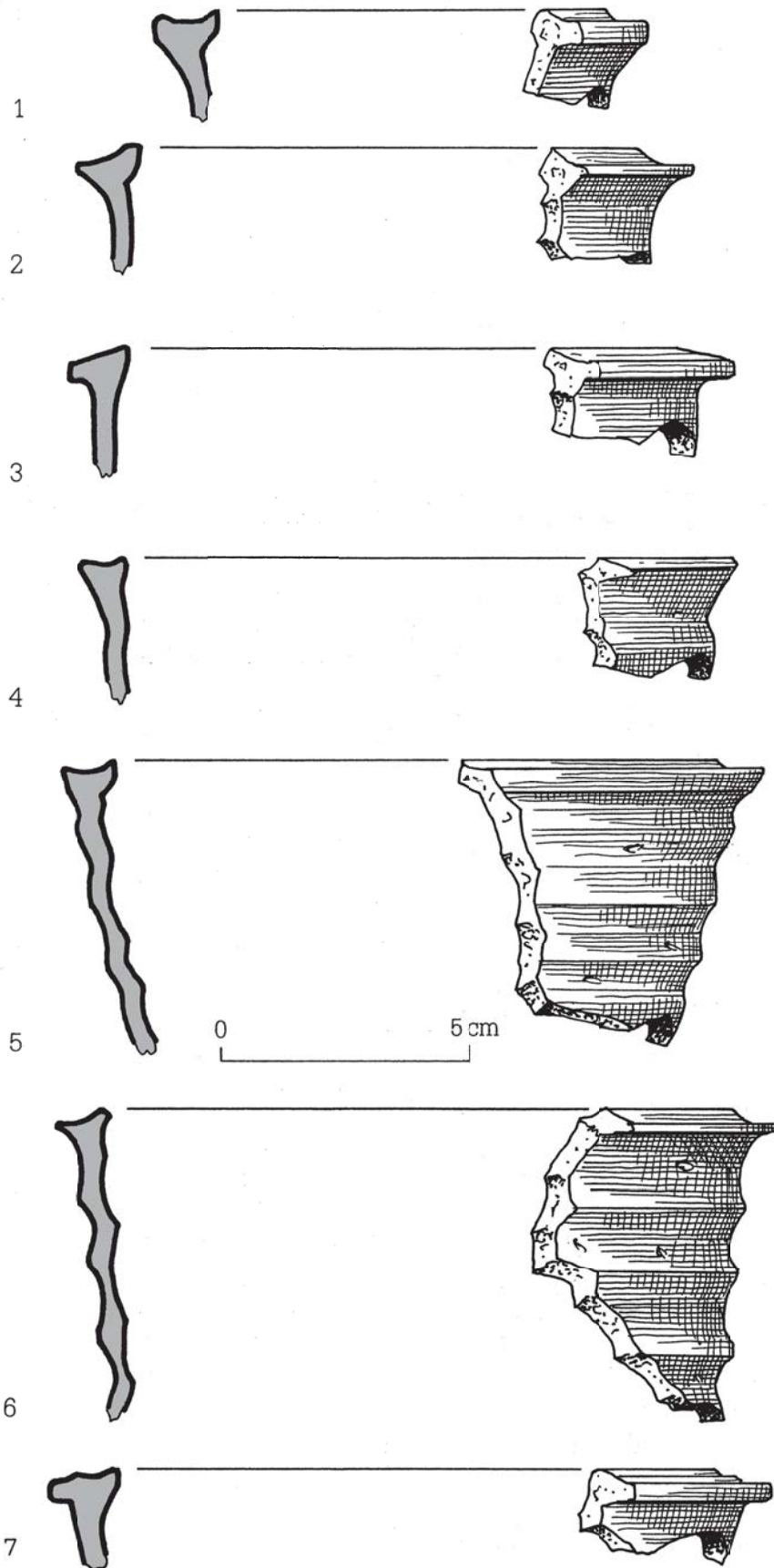

Abb. 122

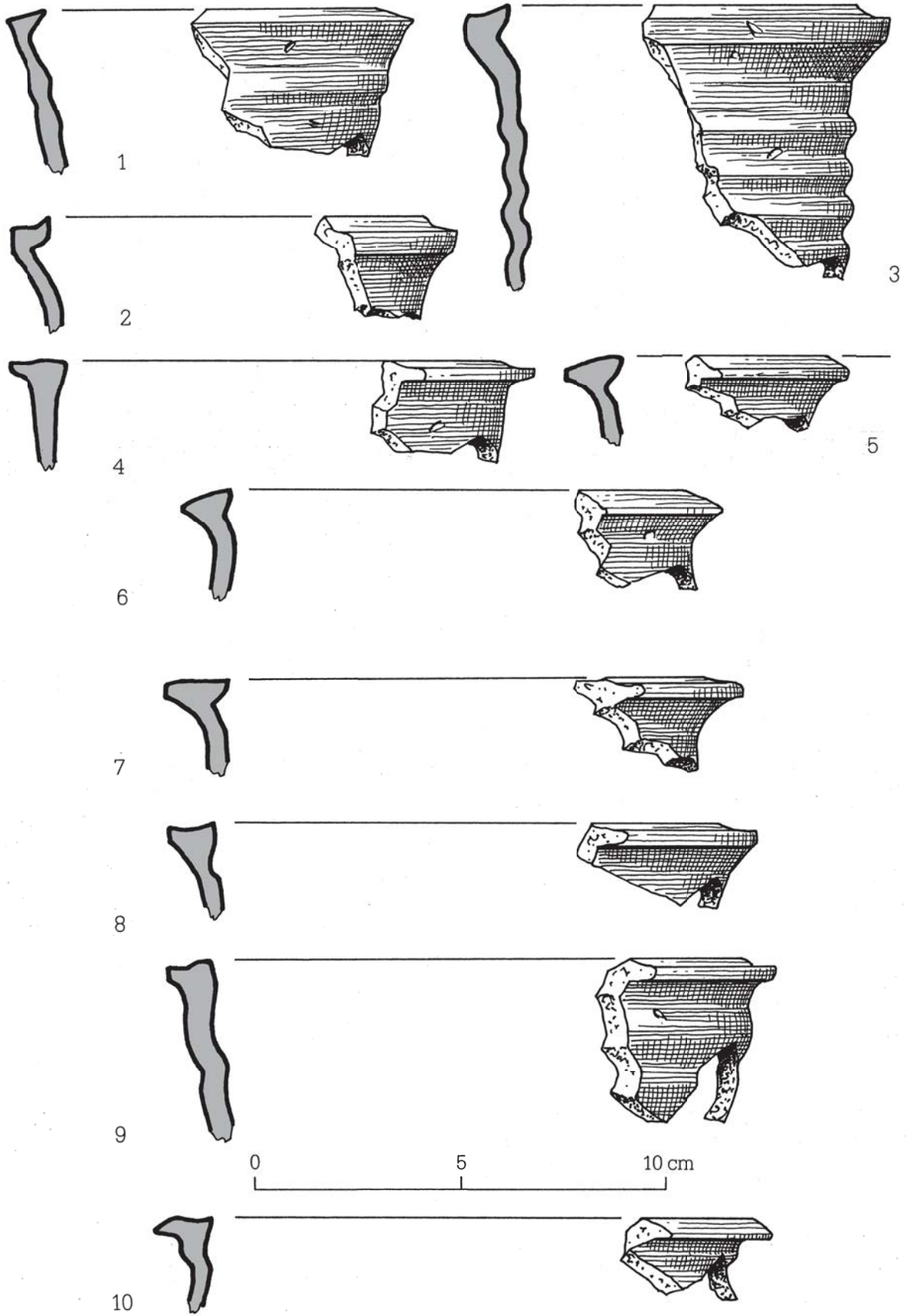

Abb. 123

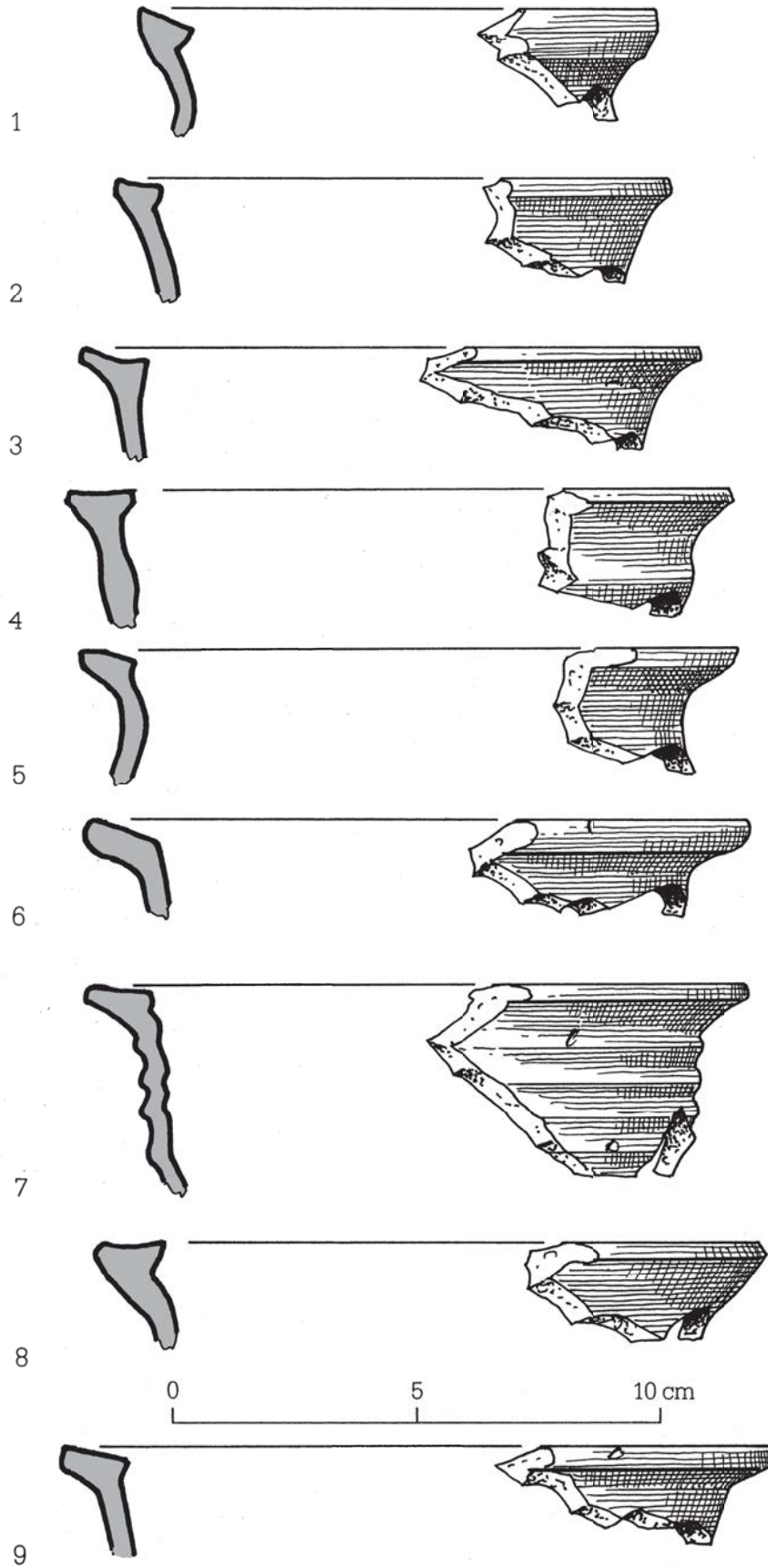

Abb. 124

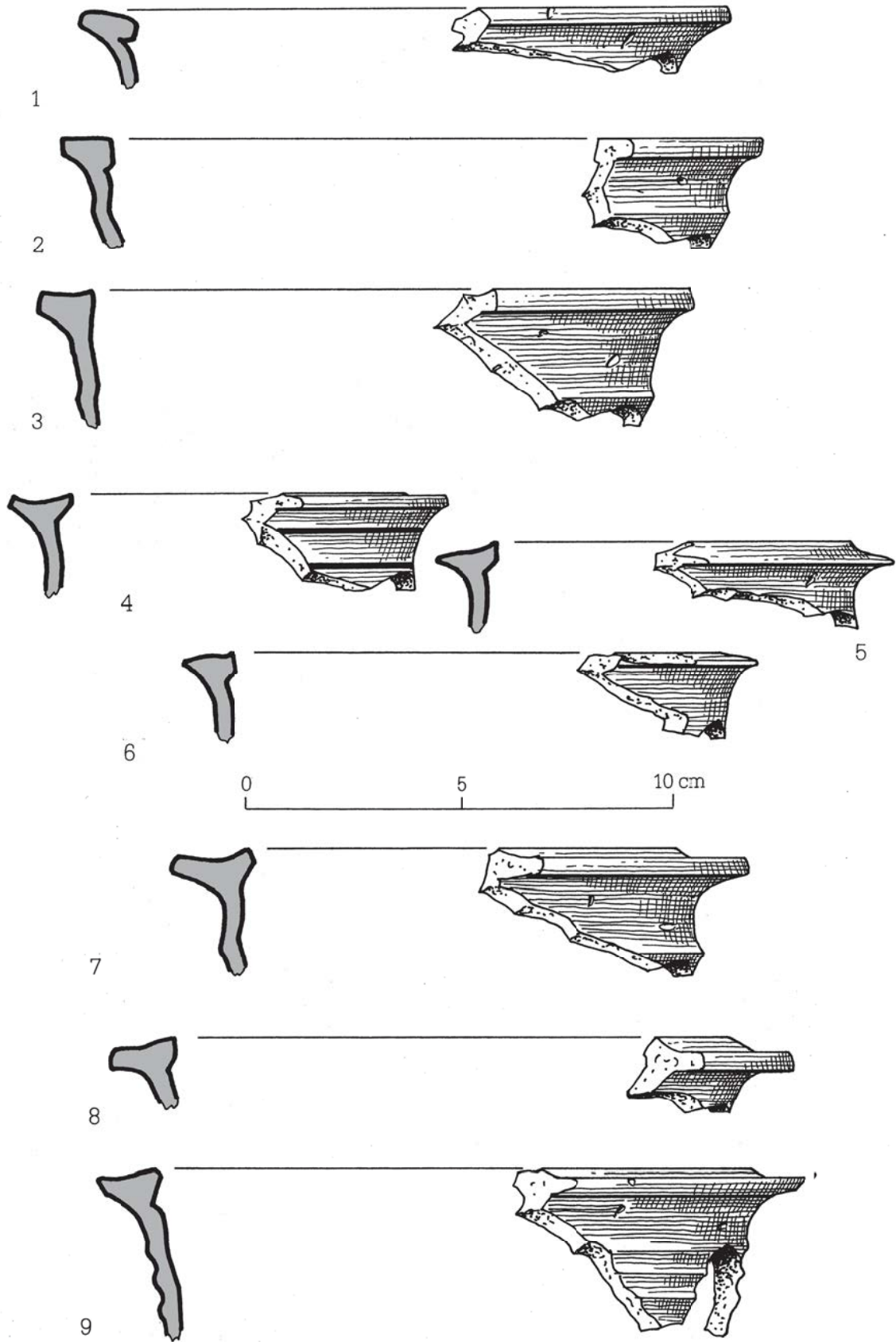

Abb. 125

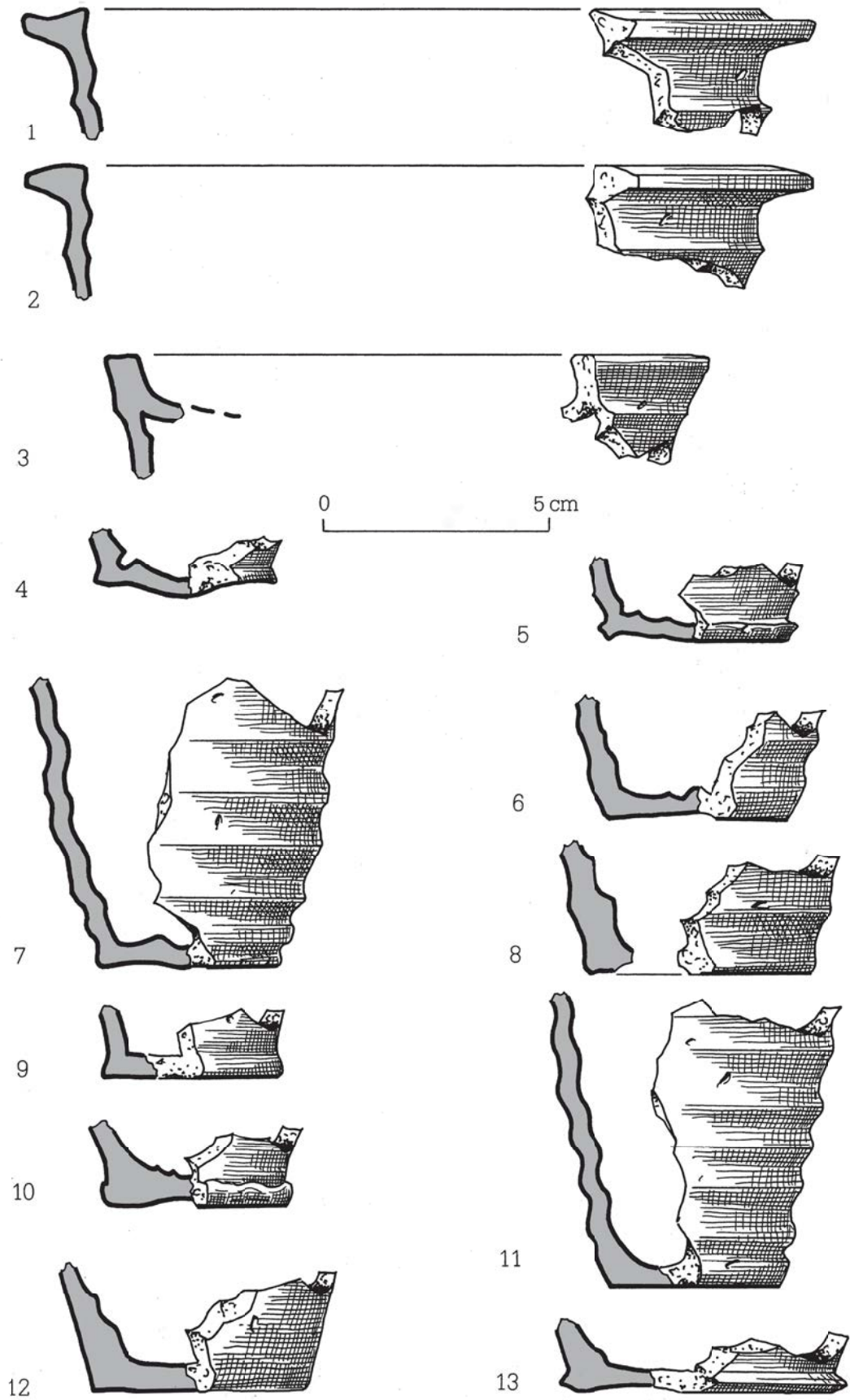

Abb. 126

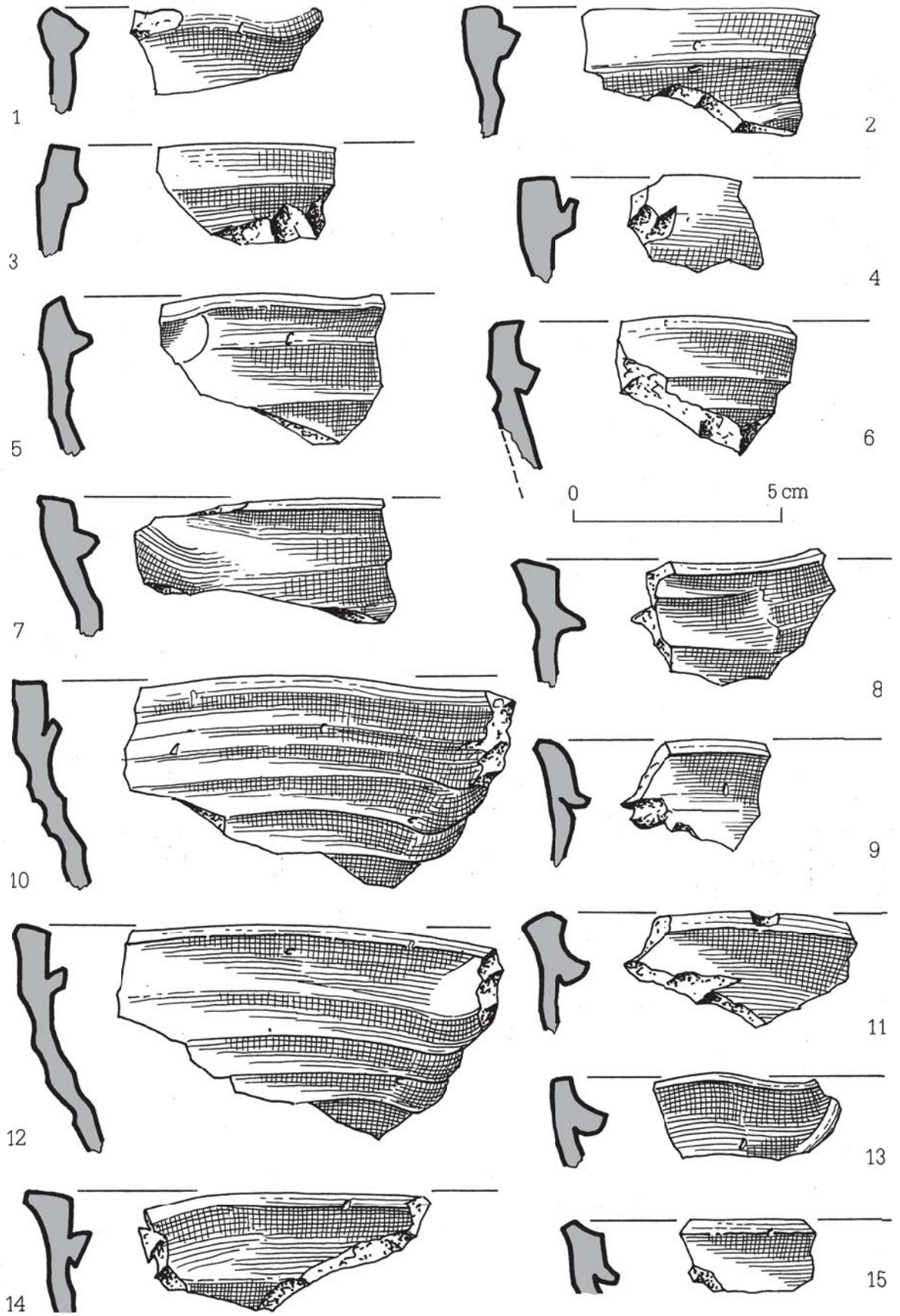
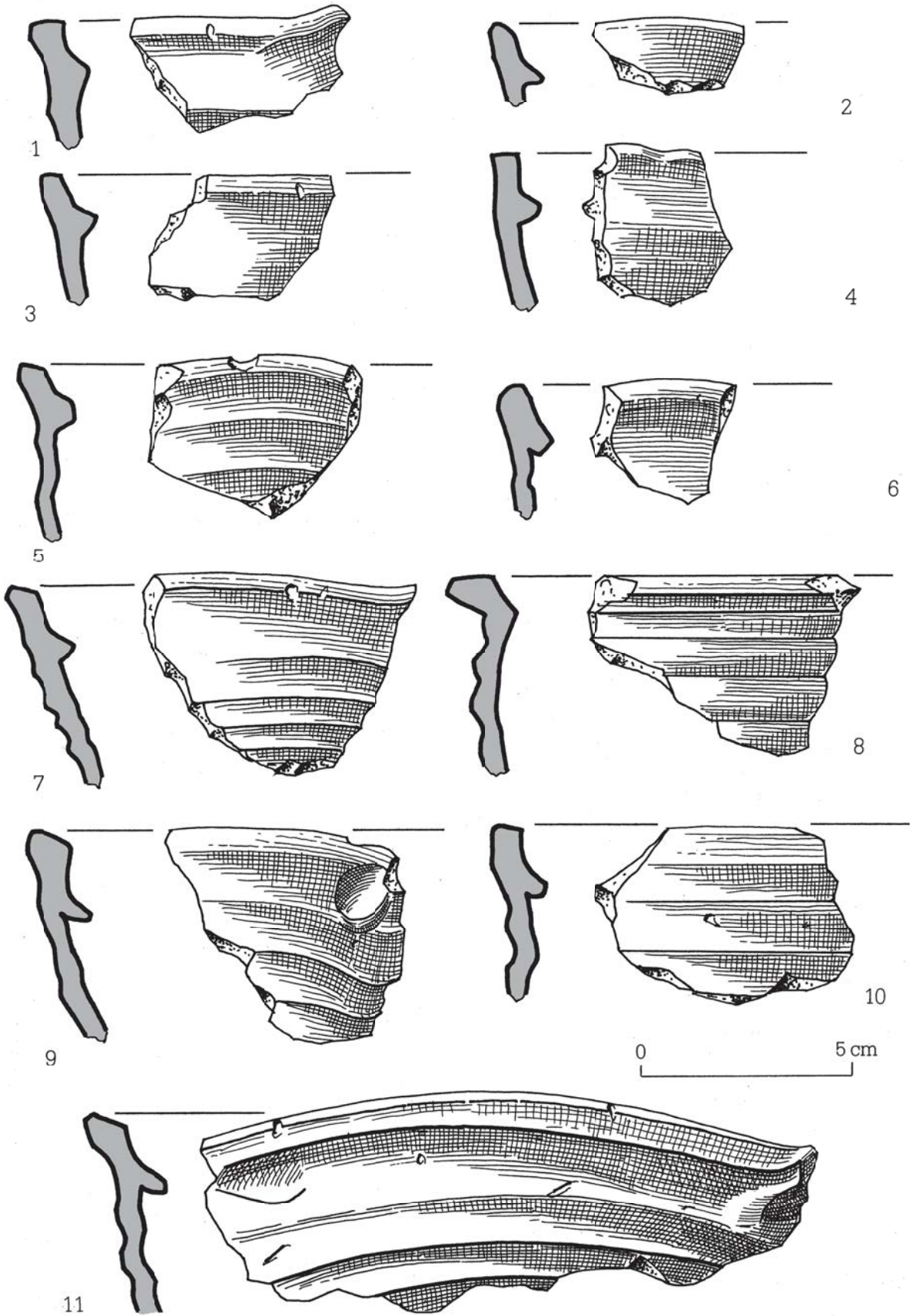
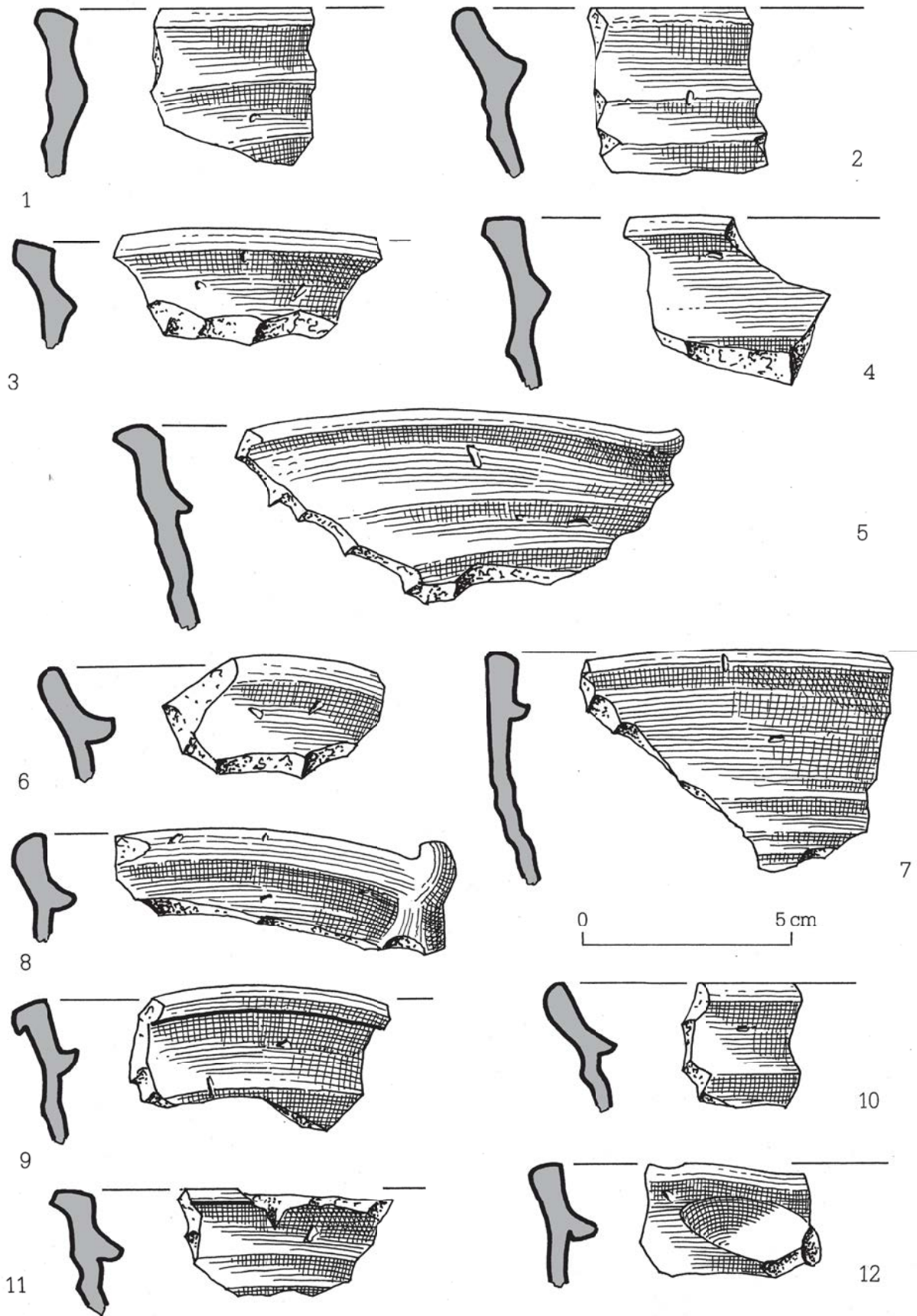

Abb. 127