

Frühhelladische Siedlungsstrukturen in Tiryns

Teil II

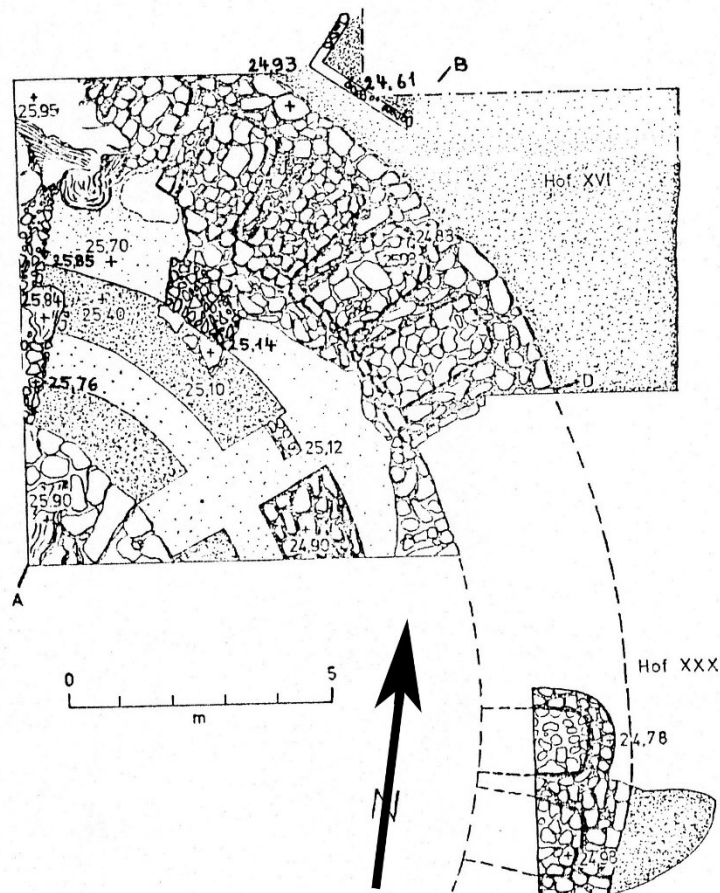

Dissertation
an der Philosophischen Fakultät
der Ruprecht-Karls-Universität
Heidelberg
im Fach Ur- und Frühgeschichte

vorgelegt von
Martina Riedl
am 30.05.2017

Inhaltsverzeichnis

Teil 2

1	Anmerkungen zum Katalog.....	1
2	Bauhorizonte und Stratigraphie.....	3
3	Funde aus den Raumeinheiten.....	5
3.1	Bauhorizont 1	5
3.2	Bauhorizont 2	6
3.3	Bauhorizont 3	9
3.4	Bauhorizont 4	13
3.5	Bauhorizont 5 und 6.....	25
3.6	Bauhorizont 6	35
3.7	Bauhorizont 7	42
3.8	Bauhorizont 8	46
4	Mauerliste nach K. Kilian	48
5	Dachziegelfunde.....	49
6	Tafelverzeichnis	51
7	Planverzeichnis	52
8	Profilverzeichnis	54
9	Legende	55

1 Anmerkungen zum Katalog

Der hier vorgestellte Katalogteil der Arbeit umfasst mehrere Aspekte. Zum einen bot es sich an, diese Gesichtspunkte von den Beschreibungen der Raumeinheiten als zusätzliche Informationen zu trennen. Zum anderen lassen sich an dieser Stelle weiterführende, systematisch aufgelistete Detailinformationen nennen, die eine eigenständige Vorstellung nötig machen.

An erster Stelle werden die frühbronzezeitlichen Bauhorizonte der Unterburg als stratigraphisches Ergebnis der Arbeit aufgelistet und die, mit ihnen in Verbindung zu bringenden Oberflächen genannt. In diesem Zusammenhang sei erwähnt, dass die Abfolge der jeweilig genannten Oberflächen nicht abschließend sein muss. Vielmehr ist zu bedenken, dass der darüberliegende Abhub noch zur Verfüllung der Raumeinheit gehören könnte. Dementsprechend stellt die Liste die Zusammenschau der zur Verfügung stehenden hinsichtlich der Siedlungsphasen relevanten Dokumentationsgrundlagen dar. An Stellen, an denen in der Tiefe keine weiteren Raumeinheiten festzustellen waren, können sie sich auch bis auf den Felsen fortsetzen, ohne dass dies in der Dokumentation ersichtlich war. Die Großquadratangaben beziehen sich auf die Angaben auf den jeweiligen Buntstiftplana und geben an dieser Stelle keinen Aufschluss über das Raumausmaß. In dem Fall, in dem auf einem Buntstiftplanum zwei Oberflächen in unterschiedlichen Bereichen dokumentiert wurden, wurde lediglich das relevante Großquadrat angegeben.

Den größten Umfang des Katalogteils nimmt die Auflistung von Funden ein, die sich bei einer ersten Materialsuche im tirynter Grabungsmagazin antreffen und Raumeinheiten zuordnen ließen. Ein Anspruch auf Vollständigkeit besteht in diesem Zusammenhang nicht. Die Auflistung soll lediglich einen ersten Überblick über das Material bieten sowie ein möglicher Ansatzpunkt für weitere Studien sein.

In die Auswertung der Raumanalyse flossen lediglich die den Raumeinheiten zuordenbaren Vorratsgefäße, Feuerböcke und Metallgegenstände ein sowie eine stichprobenartige Auflistung der Objekte der Obsidian- und Silexgeräteherstellung.

Im Zuge der Aufnahme erfolgte bislang keine Suche nach möglichen Anpassungen hinsichtlich der keramischen Funde, weshalb in den aufgeführten Fundlisten einige Objekte mit anderen zu

einer Einheit zusammengefasst werden müssten, was vor allen Dingen hinsichtlich der Keramikobjekte anzunehmen ist. Auch bei den Kleinfunden könnte dies in einigen Fällen zutreffen, wobei es zudem möglich ist, dass mehrere, dicht beieinanderliegende, nicht eindeutig zu identifizierende Objekte mit einer einzigen Einmessung dokumentiert wurden. Ein Beispiel hierfür sind die Bleiobjekte aus *Raum 196*, die zusammen als erster Fund in LXIV 38/100 VIII bei einer Höhe von +15,60 m ü NN angetroffen wurden.

Die Zuordnung der einzelnen Objekte zu den einzelnen Nutzungsphasen der Räume erfolgte anhand von Abhüben und Oberflächen in den jeweiligen Raumeinheiten, weshalb bei einer chronologischen Einordnung im Einzelfall abgewogen werden muss zwischen der Zuteilung zu einem Abhub oder einer Oberfläche und der tatsächlichen Einmessung des Objektes und deren Einordnung. Aufgrund der Grabungssystematik, die hinsichtlich der genauen Einordnung innerhalb eines Abhubs zwischen den einzelnen dokumentierten Oberflächen einen Spielraum von 0,1 bis ca. 0,2 m lässt, wurde diese übergreifende Einordnung als sinnvoll erachtet, da aufgrund der fehlenden deutlich abgrenzbaren Fußböden eine Bestimmung von *in situ*-Funden nur in Ausnahmefällen möglich ist wie beispielsweise im Falle des Versturzbefundes von *Komplex Nr. 8*.

Die dazugehörigen Tafeln bilden ausschnitthaft einige der Funde/Befunde ab. Vordergründig wiedergegeben werden von K. Kilian mit Nummern versehene Befunde, Vorratsgefäße, sowie einige je nach Signifikanz ausgewählte Funde. Hinzu kommen solche, die sich auf den Buntstiftplana identifizieren ließen und auf den ersten Blick annähernd vollständige Gefäße. Die Bilder stellen einen Teil des Ausgangsmaterials der vorliegenden Arbeit dar. Die Angaben im Abbildungsverzeichnis sind den unten aufgeführten Tabellen zu den Rauminhalten zu entnehmen.

Teil des Katalogs ist des Weiteren eine Liste mit von K. Kilian genannten Mauerbefunden. Die Bezeichnungen der Mauerbefunde floss in die Beschreibung und Auswertung der Raumeinheiten nur an ausgewählten Stellen ein, da eine Kennzeichnung auf den Buntstiftplana ebenso nur fallweise erfolgte. Der Vollständigkeit halber werden sie an dieser Stelle allerdings aufgeführt.

K. Jazwas war zudem dazu bereit, einige seiner Daten zu ausgewählten Dachziegeln zur Verfügung zu stellen. Diese werden hier exemplarisch vorgestellt, dürfen allerdings aufgrund der begrenzten Auswahl nicht als repräsentativ hinsichtlich der Verteilung und Zuordnung zu

den einzelnen Raumeinheiten gesehen werden. Es zeichnet sich jedoch eine bereits erwähnte Differenzierung hinsichtlich der Herstellungstechnik der Dachziegel innerhalb unterschiedlicher Burgareale ab.

2 Bauhorizonte und Stratigraphie

Bauhorizont 1			
Westseite	Dokumentiert auf/in:	Ostseite	Dokumentiert auf/in:
<i>Raum 175a</i>	Ofl. XVII	<i>Raum 201</i>	Ofl. XXV in LXV 38
		<i>Fläche unter Raum 202</i>	Ofl. XXII–XXIII in LXIV.LXV 38

Bauhorizont 2			
Westseite	Dokumentiert auf/in:	Ostseite	Dokumentiert auf/in:
<i>Raum 175</i>	Ofl. XIII–Ofl. XVI in	<i>Dragendorff-Komplex-1</i>	s. Altgrabungen
<i>Raum 174</i>	Ofl. XIII–Ofl. XVI in	<i>Raum 202</i>	Ofl. XVIII–XXI in LXIV.LXV 38
<i>Raum zu M 106</i>	s. Altgrabungen	<i>Arbeitsbereich unter Raum 204</i>	Ofl. XXI–XXIV in LXIV. LXV 38

Bauhorizont 3			
Westseite	Dokumentiert auf/in:	Ostseite	Dokumentiert auf/in:
<i>Raum 177</i>	Ofl. XVIa, s. Altgrabungen	<i>Dragendorff-Komplex-2</i>	s. Altgrabungen
<i>Raum östlich von Raum 177</i>	Ofl. XIII–Ofl. XVIa in LXI. LXII 38	<i>Raum 203</i>	Ofl. XVI–XX in Ofl. LXIV. LXV 38
<i>Raum unter 185</i>	Ofl. XII- XV in LXII 39	<i>Raum 204</i>	Ofl. XVI–XX in Ofl. LXIV. LXV 38
		<i>Raumeinheit südlich der Räume 203/204</i>	Kein Buntstiftplanum vorhanden; S 961 (Ofl. XIII–XVI)

Bauhorizont 4			
Westseite	Dokumentiert auf/in:	Ostseite	Dokumentiert auf/in:
<i>Raum 176</i>	Kein Buntstiftplanum vorhanden	<i>Dragendorff-Komplex-3</i>	s. Altgrabungen
<i>Raum 180</i>	Ofl. IX in LXI. LXII 39, Ofl. XVI in LXI.LXII 38	<i>Raum 205</i>	Ofl. XII–XV in LXIV.LXV 38
<i>Raum 181</i>	Ofl. VII–VIIa=XIIa in LXII 38	<i>Raum 206</i>	Ofl. XII–XV in LXIV.LXV 38
<i>Raum 182</i>	Ofl. VII–VIIa=XIIa in LXII 38	<i>Raum 197</i>	Ofl. XIII–XIX in LXIV.LXV 38
<i>Raum 183</i>	Ofl. VIII–Ofl. VIIIa in LXII 38.39	<i>Raum 198</i>	Ofl. XIII–XIX in LXIV.LXV 38
<i>Raum 184</i>	Ofl. IX in LXI. LXII 39	<i>Raum 199</i>	Ofl. X–XII in LXIV 38

<i>Raum 185a</i>	OfI. IX in LXI. LXII 39	<i>Raum 200</i>	OfI. IX, XIV, <i>Dragendorff-Schnitt</i>
<i>Raum 185b</i>	OfI. IXb–OfI. XI in LXII 39.40		
<i>Raum 185</i>	OfI. IXb–OfI. XIc in LXII 39.40		
<i>Raum 186</i>	OfI. IX, OfI. VII in LXII 39		

Bauhorizont 5			
Westseite	Dokumentiert auf/in:	Ostseite	Dokumentiert auf/in:
<i>Raum 142</i>	OfI. V–OfI. VI in LXII 38.39	<i>Raum 197</i>	OfI. XI _f in LXIV.LXV 38
<i>Raum 145</i>	OfI. VIa – OfI. VIII in LXI. LXII 39	<i>Raum 198</i>	OfI. XI _f –XI _g (=XII) in LXIV.LXV 38
<i>Raum 146</i>	OfI. VIa–OfI. VIII in LXI. LXII 39	<i>Raum 196</i>	OfI. XI in LXIV.LXV 38 OfI. XIII in LXIV.LXV 38
<i>Raum 147</i>	OfI. V–OfI. VI in LXII 38.39	<i>Raum 199</i>	OfI. X–XII in LXIV 38
<i>Raum 148</i>	OfI. IX – OfI. IXa in LXII 39.40	<i>Raum 200</i>	OfI. IX, XIV, <i>Dragendorff-Schnitt</i>
<i>FH II-Haus aus den Grabungen 1968</i>	s. Altgrabungen		

Bauhorizont 6			
Westseite	Dokumentiert auf/in:	Ostseite	Dokumentiert auf/in:
<i>Raum 143</i>	OfI. V–OfI. VIa in LXII 38.39	<i>Unter Apsidenhaus 168</i>	OfI. VII in LXIV.LXV 38
<i>Raum 144</i>	OfI. V – OfI. VIII in LXII 38.39		
<i>Raum 142</i>	OfI. V – OfI. VI in LXII 38.39		

Bauhorizont 7			
Westseite	Dokumentiert auf/in:	Ostseite	Dokumentiert auf/in:
<i>Raum 141</i>	OfI. IV in LXII 38.39,	<i>Grubenhütte</i>	unter OfI. III in LXIV. LXV 39
<i>Raum unter 108</i>	(Tiefer als Abhub IVb in LXII 40. 41)		

Bauhorizont 8			
Westseite	Dokumentiert auf/in:	Ostseite	Dokumentiert auf/in:
<i>Apsidenhaus 109 mit Raum 108</i>	OfI. IVb – OfI. V in LXII 40	<i>Apsidenhaus 165</i>	<i>Dragendorff-Schnitt</i>
<i>Raumkomplex 178/179</i>	OfI. XVa–XVI in LXI 40.41	<i>Apsidenhaus 168</i>	OfI. V–Vd in LXIV.LXV 38

Bauhorizont 9	
Westseite	Dokumentiert auf/in:
<i>(Apsidenhaus 167)</i>	Ofl. Va–VI in LXIV.LXV 37.38
<i>Apsidenhaus 161A</i>	unter Ofl. III in LXIV. LXV 39
<i>Mauerabschnitt A</i>	unter Ofl. III in LXIV. LXV 39
<i>Mauerabschnitt B</i>	unter Ofl. III in LXIV. LXV 39
<i>Apsidenhaus 164</i>	<i>Dragendorff-Schnitt</i>

Bauhorizont 10	
Ostseite	Dokumentiert auf/in:
<i>Apsidenhaus 160</i>	Ofl. V in LXIV. LXV 39.40
<i>Apsidenhaus 161</i>	Ofl. V in LXIV. LXV 39.40
<i>Apsidenhaus 162</i>	Ofl. V in LXIV. LXV 39.40
<i>Apsidenhaus 163</i>	<i>Dragendorff-Schnitt</i>
<i>Viereckbau 166</i>	Ofl. IIa–Ofl. III in LXIV. LXV IIa–III

3 Funde aus den Raumeinheiten

Anmerkungen zu den Funden:

Der Einfachheit halber wurde statt der Bezeichnung „reliefverzierter Pithos“ Reliefpithos gewählt. Die Ansprache der Funde erfolgte nicht detailliert und hauptsächlich deshalb, einen Überblick über verschiedene Warenarten und Formen zu geben.¹

Der Bereich im Apsisbereich von *Apsidenhaus 168* ist durch spätbronzezeitliche Eingriffe gestört, weshalb alle Funde aus dem Bereich besonders kritisch zu beurteilen sind.

3.1 Bauhorizont 1

Raum 201						
Objekt	GQ röm.	GQ arab.	KQ	Abhub/ Ofl.	Nr./Zeichennr./ Höhe etc.	
Keramik						
Reliefpithos	LXV	38	63	XXIVa		Verfüllung Raum 201

¹ Das gleiche Ziel wurde auch mit der Fotoaufnahme verfolgt. Eine systematische Anordnung erfolgte da, wo es möglich war.

Pithos	LXV	38	64	XXIV		Verfüllung Raum 201
Terrakotta						
Feuerbock	LXV	38	74	XXIVb		Verfüllung Raum 201

3.2 Bauhorizont 2

Raum 174						
Objekt	GQ röm.	GQ arab.	KQ	Abhub/ Of.	Nr./Zeichennr./ Höhe etc.	Raumzuordnung
Keramik						
Pithos	LXII	39	62	XIII gelb		Verfüllung Raum 174
Terrakotta						
Tonkonulus	LXII	39	23	XII	b 1439	Verfüllung Raum 174
Tonkonulus	LXII	39	34	XIVb	a 1445	Verfüllung Raum 174
Steinobjekte						
Steinobjekte						
Steinanhänger	LXII	39	23	XIV	a 1429	Verfüllung Raum 174
Specksteinobjekt	LXII	39	23	XIV	a 1429	Verfüllung Raum 174
Obsidian						
Obsidianklingenfragment	LXII	39	3	XIII		Verfüllung Raum 174
Obsidianabschlag	LXII	39	43	XVa		Verfüllung Raum 174
Obsidianabschlag	LXII	39	43	XVI		Verfüllung Raum 174

Raum 175						
Objekt	GQ röm.	GQ arab.	KQ	Abhub/ Of.	Nr./Zeichennr./ Höhe etc.	Raumzuordnung

Keramik						
Wandscherbe mit Firmisüberzug	LXII	39	61	XVa	grau	Verfüllung Raum 175
Reliefpithos	LXII	39	72	XV		Verfüllung Raum 175
Randstück	LXII	39	23	XIV		Verfüllung Raum 175
Reliefpithos	LXII	39	61	XIV		Verfüllung Raum 175
2 Wandscherben Feinkeramik, 2 Wandscherben Grobkeramik	LXII	39	51	Ofl. XIII		Verfüllung Raum 175
mögliche Pithoifragmente	LXII	39	51	Ofl. XIII		Verfüllung Raum 175
Reliefpithos	LXII	39	51	Ofl. XIII		Verfüllung Raum 175
Pithos	LXII	39	51	Ofl. XIII		Verfüllung Raum 175
Pithos	LXII	39	51	Ofl. XIII		Verfüllung Raum 175
Pithos	LXII	39	51	Ofl. XIII		Verfüllung Raum 175
Pithos	LXII	39	51	Ofl. XIII		Verfüllung Raum 175
Grobware Fragmente mit wenig Kochkeramik	LXII	39	41	Ofl. XVII	Nr. 23	Verfüllung Raum 175
Pithos	LXII	39	41	Ofl. XVII	Nr. 23	Verfüllung Raum 175
Reliefpithos	LXII	39	41	Ofl. XVII	Nr. 23	Verfüllung Raum 175
Reliefpithos	LXII	39	41	Ofl. XXII	Nr. 23	Verfüllung Raum 175
Steinobjekte						
Steinbeil?	LXII	39	31	XVI	1329	Verfüllung Raum 175
Steinspule, klein	LXII	39	21	XIII	a 1434	Verfüllung Raum 175
Obsidian und Silix						
Obsidianabschlag	LXII	39	31	XVa		Verfüllung Raum 175
Obsidianabschlag	LXII	39	51	XV		Verfüllung Raum 175
Obsidianabschlag	LXII	39	71	XV		Verfüllung Raum 175
Obsidianklingenfragment	LXII	39	51	XIV		Verfüllung Raum 175
Obsidianabschläge, -absplisse und -klingen	LXII	39	41	Ofl. XIII	a 1457	Verfüllung Raum 175

Obsidianabschläge, -klingen	LXII	39	41	Ofl. XIII	a 1457	Verfüllung Raum 175
Obsidianabsplisse	LXII	39	41	Ofl. XIII	a 1457	Verfüllung Raum 175
Silexabschlag	LXII	39	41	XIII	G 7	Verfüllung Raum 175
Obsidianabschlag	LXII	39	71	XIII		Verfüllung Raum 175
Obsidianabschlag	LXII	39	41	XIIb		Verfüllung Raum 175
Obsidianabschlag	LXII	39	41	XIIb	Gr?	Verfüllung Raum 175

Arbeitsbereich unter Raum 204						
Objekt	GQ röm.	GQ arab.	KQ	Abhub/ Ofl.	Nr./Zeichenr./ Höhe etc.	Raumzuordnung
<i>Keramik</i>						
Wandstück	LXV	38	54	XXIII		Verfüllung Arbeitsbereich unter Raum 204
Schalenfragment	LXV	38	73	XXIII		Verfüllung Arbeitsbereich unter Raum 204
Handhabe?	LXV	38	72	XXII		Verfüllung Arbeitsbereich unter Raum 204
<i>Terrakotta</i>						
Tonkonulus	LXV	38	53	XXIII	a 1425	Verfüllung Arbeitsbereich unter Raum 204
Tonkonulus	LXV	38	62	XXIII	a 1416	Verfüllung Arbeitsbereich unter Raum 204
Tonkonulus	LXV	38	64	XXIII	a 1425	Verfüllung Arbeitsbereich unter Raum 204
Tonkonulus	LXV	38	72	XXIII	a 1412	Verfüllung Arbeitsbereich unter Raum 204
Herd	LXV	39	73	XXII		Arbeitsbereich unter Raum 204
<i>Obsidian</i>						
Obsidianklinge	LXV	38	53	XXII	a 1425	Verfüllung von Arbeitsbereich unter Raum 204
Obsidianklinge	LXV	38	73	XX		Verfüllung von Arbeitsbereich unter Raum 204
<i>Knochen</i>						
zugeschliffener Rippenknochen	LXV	38	54	XXII	a 1424	Verfüllung von Arbeitsbereich unter Raum 204
zugeschliffener Rippenknochen	LXV	38	61	XXII	a 1422	Verfüllung von Arbeitsbereich unter Raum 204

zugeschliffener Rippenknochen	LXV	38	73	XXII	a 1425	Verfüllung von <i>Arbeitsbereich unter Raum 204</i>
-------------------------------	-----	----	----	------	--------	---

3.3 Bauhorizont 3

Raum östlich von Raum 177						
Objekt	GQ röm.	GQ arab.	KQ	Abhub/ Ofl.	Nr./Zeichenr./ Höhe etc.	Raumzuordnung
Keramik						
Urfirniswandstück	LXII	38	43	XVIa		Verfüllung <i>östl. Raum 177</i>
Wandfragment Gebrauchskeramik	LXII	38	43	XVI		Verfüllung <i>östl. Raum 177</i>
Reliefpithos	LXII	38	82	XIIIb		Verfüllung <i>östl. Raum 177</i>
Randfragment Grobkeramik	LXII	38	43	XIII		Verfüllung <i>östl. Raum 177</i>
Kleinfunde						
Perlmuttanhänger	LXII	38	33	XVa		Verfüllung <i>östl. Raum 177</i>
Terrakotta						
Tonkonulus	LXII	38	44	XV		Verfüllung <i>östl. Raum 177</i>
Tonkugel	LXII	38	53	XIV	a 1428; grau	Verfüllung <i>östl. Raum 177</i>
Steinobjekte						
Steinspule, klein	LXII	38	54	XIV	a 1433	Verfüllung <i>östl. Raum 177</i>
Salzstreuer	LXII	38	44	XIII	a 1436	Verfüllung <i>östl. Raum 177</i>
Obsidian und Silex						
Obsidianabschlag	LXII	38	42	XVa		Verfüllung <i>östl. Raum 177</i>

Obsidianabschlag	LXII	38	42	XVa		Verfüllung östl. Raum 177
Obsidianabschlag	LXII	38	43	XV		Verfüllung östl. Raum 177
Silexabschlag	LXII	38	44	XV	a 1411	Verfüllung östl. Raum 177
Obsidianabschlag	LXII	38	44	XV		Verfüllung östl. Raum 177
Obsidianabschlag	LXII	38	57	XIV		Verfüllung östl. Raum 177
Obsidianabschlag	LXII	38	42	XIII	a 1427	Verfüllung östl. Raum 177
Obsidianklingenfragment	LXII	38	53	XIII		Verfüllung östl. Raum 177
Obsidianabspalt	LXII	38	53	XIII		Verfüllung östl. Raum 177
Obsidianabschlag	LXII	38	54	XIII		
Obsidianabschlag	LXII	38	43	XIIb		Verfüllung östl. Raum 177
Obsidianabschlag	LXII	38	44	XIIb		Verfüllung östl. Raum 177
Knochen						
zugeschliffener Rippenknochen (Säge)	LXII	38	43	XVa	a 1409	Verfüllung östl. Raum 177
zugeschliffener Rippenknochen	LXII	38	63	XXII	a 1424	Verfüllung östl. Raum 177
zugeschliffener Rippenknochen	LXII	38	42	XIII		Verfüllung östl. Raum 177
zugeschliffener bzw. bearbeiteter Röhrenknochen	LXII	38	44	XIIb	a 1443	Verfüllung östl. Raum 177

Raum unter Raum 185						
Objekt	GQ röm.	GQ arab.	KQ	Abhub/ Of.	Nr./Zeichennr./ Höhe etc.	Raumzuordnung
Keramik						
Urfirniswandstück	LXII	39	53	XIII		Verfüllung des Raumes unter 185

Pfannenfragment mit Ritzverzierung	LXII	39	78	XIII	R, 6/309	Verfüllung des <i>Raumes unter 185</i>
Pithos	LXII	39	79	XIII	grau	Verfüllung des <i>Raumes unter 185</i>
1 Randfragment	LXII	39	86	XIII	R	Verfüllung des <i>Raumes unter 185</i>
Pithos	LXII	39	58	XII	2/553	Verfüllung des <i>Raumes unter 185</i>
Randstück Grobkeramik	LXII	39	90	XII	grau	Verfüllung des <i>Raumes unter 185</i>
<i>Terrakotta</i>						
mögliche Herdwanne	LXII	39	67	XVa		Verfüllung des <i>Raumes unter 185</i>
Tonkonulus	LXII	39	68	XIV	a 1425	Verfüllung des <i>Raumes unter 185</i>
Tonkonulus	LXII	39	68	XIV	a 1429; R	Verfüllung des <i>Raumes unter 185</i>
Feuerbock	LXII	39	88	XIV R		Verfüllung des <i>Raumes unter 185</i>
Lehm	LXII	39	57	XIII R		Verfüllung des <i>Raumes unter 185</i>
Feuerbock	LXII	39	58	XIII R		Verfüllung des <i>Raumes unter 185</i>
Feuerbock	LXII	39	89	XIII R		Verfüllung des <i>Raumes unter 185</i>
Feuerbock	LXII	39	97	XIII R		Verfüllung des <i>Raumes unter 185</i>
Feuerbock	LXII	39	97	XIII R		Verfüllung des <i>Raumes unter 185</i>
Feuerbock	LXII	39	78	XII R		Verfüllung des <i>Raumes unter 185</i>
Feuerbock	LXII	39	87	XII		Verfüllung des <i>Raumes unter 185</i>
Feuerbock	LXII	39	96	XII		Verfüllung des <i>Raumes unter 185</i>
Feuerbock	LXII	39	88	XIc		Verfüllung des <i>Raumes unter 185</i>
Herd	LXII	39	87	XII		Verfüllung des <i>Raumes unter 185</i>
Herd	LXII	39	48	XIc		Verfüllung des <i>Raumes unter 185</i>

Steinobjekte						
Schleifstein aus Quarz	LXII	39	68	XII	a 1450	Verfüllung des Raumes unter 185
Metall						
Bleiobjekt	LXII	39	90	XIIIa	a 1430	Verfüllung des Raumes unter 185
Knochen						
Knochenscheibe	LXII	39	65	XIV	a 1429	Verfüllung des Raumes unter 185

Raum 203						
Objekt	GQ röm.	GQ arab.	KQ	Abhub/ Ofl.	Nr./Zeichenr./ Höhe etc.	Raumzuordnung
Keramik						
Schüssel mit abgesetztem Rand	LXIV	38	60	Ofl. XVI	a 1477	Verfüllung 2. Nutzungsphase Raum 203
Knochen						
zugeschliffener Rippenknochen	LXIV	38	69	XVa	b 1419	Verfüllung 2. Nutzungsphase Raum 203
zugeschliffener Rippenknochen	LXIV	38	69	XVa	a 1419	Verfüllung 2. Nutzungsphase Raum 203
zugeschliffener Rippenknochen	LXIV	38	70	XVa	a 1467	Verfüllung 2. Nutzungsphase Raum 203
Obsidian						
Obsidiankern	LXIV	38	60	XVI		Verfüllung 2. Nutzungsphase Raum 203
Obsidianklingenfragment?	LXIV	38	70	XVI		Verfüllung 2. Nutzungsphase Raum 203
Obsidianklingenfragment	LXIV	38	30	XV	b 1479	Verfüllung 2. Nutzungsphase Raum 203
Obsidianklingenfragment	LXIV	38	70	XV		Verfüllung 2. Nutzungsphase Raum 203
Obsidianklingenfragment	LXIV	38	100	XV		Verfüllung 2. Nutzungsphase Raum 203

Raum 204						
Objekt	GQ röm.	GQ arab.	KQ	Abhub/ Ofl.	Nr./Zeichennr./ Höhe etc.	Raumzuordnung
<i>Keramik</i>						
tiefe Schüssel	LXV	38	62	XV	27930	Verfüllung 2. Nutzungsphase <i>Raum 204</i>
Feinkeramikfragmente	LXV	38	73	XV		Verfüllung 2. Nutzungsphase <i>Raum 204</i>
Schüssel mit abgesetztem Rand	LXV	38	73	XV	6/431	Verfüllung 2. Nutzungsphase <i>Raum 204</i>
<i>Terrakotta</i>						
Herd	LXV	38	64	XX		<i>Raum 204</i>
<i>Obsidian und Silex</i>						
Silexsäge	LXV	38	62	XIX	a 1455	Verfüllung 2. Nutzungsphase <i>Raum 204</i>
Obsidianabschlag	LXV	38	64	XVIII		Verfüllung 2. Nutzungsphase <i>Raum 204</i>
Silexsäge	LXV	38	54	XVI	a 1470	Verfüllung 2. Nutzungsphase <i>Raum 204</i>
Obsidianabschlag	LXV	38	52	XV		Verfüllung 2. Nutzungsphase <i>Raum 204</i>

3.4 Bauhorizont 4

Raum 180						
Objekt	GQ röm.	GQ arab.	KQ	Abhub/ Ofl.	Nr./Zeichennr./ Höhe etc.	Raumzuordnung
<i>Keramik</i>						
Schüssel mit abgesetztem Rand	LXII	38	50	XV		Verfüllung <i>Raum 180</i>
Pithos mit Plätzchenleisten, Feinkeramik	LXII	39	51	IXa		Verfüllung <i>Raum 180</i>
Reliefpithos	LXII	39	61	IX		Verfüllung <i>Raum 180</i>

Reliefpithos	LXII	39	62	IX		Verfüllung Raum 180
Reliefpithos	LXII	39	72	IX	31469	Verfüllung Raum 180
Reliefpithos	LXII	39	72	IX		Verfüllung Raum 180
Reliefpithos	LXII	39	81	IX		Verfüllung Raum 180

Raum 181						
Objekt	GQ röm.	GQ arab.	KQ	Abhub/ Of.	Nr./Zeichenr./ Höhe etc.	Raumzuordnung
<i>Keramik</i>						
Randfragment mit Kammverzierung	LXII	38	53	VIIa	6/112	Verfüllung Raum 181
Reliefpithos	LXII	38	65	VIIa	A	Verfüllung Raum 181
Pithos	LXII	38	86	VIa		Verfüllung Raum 181
Reliefpithos	LXII	38	86	VIa		Verfüllung Raum 181
Reliefpithos	LXII	38	86	VIa		Verfüllung Raum 181
Grobkeramik	LXII	38	52	VIa		Verfüllung Raum 181
Wanne mit Plätzchenleisten	LXII	38	36	VI		Verfüllung Raum 181
Pithos	LXII	38	55	Vb		Verfüllung Raum 181
Pithosfragment mit Reliefdekor	LXII	39	42	Va		Verfüllung Raum 181
mind. 1 Kochgefäß, Feinkeramik	LXII	39	42	V	R	Verfüllung Raum 181
<i>Terrakotta</i>						
Tonkonulus	LXII	38	42,76	VII		Verfüllung Raum 181,182

<i>Obsidian</i>						
Obsidianabschlag	LXII	38	45	XIb		Verfüllung Raum 181
Obsidianabschlag	LXII	38	54	VIIa	R	Verfüllung Raum 181
Obsidianabschlag	LXII	38	66	VIIa	R	Verfüllung Raum 181
Obsidianabschlag	LXII	38	55	VII		Verfüllung Raum 181
Obsidianabschlag	LXII	38	42-76	VII		Verfüllung Raum 181
Obsidianabschlag	LXII	38	53	VIa	R	Verfüllung Raum 181
Obsidianklingenfragment	LXII	38	46	Va		Verfüllung Raum 181
Obsidianabschlag	LXII	38	56	Va	grau	Verfüllung Raum 181
Obsidianabschlag	LXII	38	56	Va	grau	Verfüllung Raum 181
Obsidianabschlag	LXII	38	56	Va	grau	Verfüllung Raum 181

Raum 182						
Objekt	GQ röm.	GQ arab.	KQ	Abhub/ Of.	Nr./Zeichennr./ Höhe etc.	Raumzuordnung
<i>Keramik</i>						
einstichverziertes Keramikfragment	LXII	38	38	Va	grau	Verfüllung <i>Raum 182</i>
Wandfragment Pyxis?	LXII	38	38	Va	grau, 2/274	Verfüllung <i>Raum 182</i>
Grobkeramik mit Kordelverzierung	LXII	38	47	Va		Verfüllung <i>Raum 182</i>
Pithos	LXII	38	48	V		Verfüllung <i>Raum 182</i>
Reliefpithos	LXII	38	65	Vla	u G 2a	Verfüllung <i>Raum 182</i>
<i>Terrakotta</i>						
halbmondförmiges Webgewicht	LXII	38	60	VI	a 1460	Verfüllung <i>Raum 182</i>
<i>Obsidian und Silex</i>						
Obsidianklingenfragment	LXII	38	57	VII		Verfüllung <i>Raum 182</i>
Obsidianabschlag	LXII	38	57	VII		Verfüllung <i>Raum 182</i>
Obsidianabschlag	LXII	38	58	VII		Verfüllung <i>Raum 182</i>
Obsidianabschlag	LXII	38	58	VII		Verfüllung <i>Raum 182</i>
Obsidianabschlag	LXII	38	58	VII		Verfüllung <i>Raum 182</i>
Obsidianklingenfragment	LXII	38	59	VII		Verfüllung <i>Raum 182</i>
Obsidianabschlag	LXII	38	68	VII		Verfüllung <i>Raum 182</i>
Obsidianabschlag	LXII	38	69	VII		Verfüllung <i>Raum 182</i>
Obsidianklinge	LXII	38	38	Vb	grau	Verfüllung <i>Raum 182</i>
Obsidianabschlag	LXII	38	38	Vb	grau	Verfüllung <i>Raum 182</i>

Obsidianabschlag	LXII	38	38	Vb	grau	Verfüllung Raum 182
Obsidianabschlag	LXII	38	38	Vb	grau	Verfüllung Raum 182
Obsidianabschlag	LXII	38	38	Vb	grau	Verfüllung Raum 182
Obsidianabschlag	LXII	38	39	Vb		Verfüllung Raum 182
Silexklingenfragment	LXII	38	68	Vb		Verfüllung Raum 182
Obsidianabschlag	LXII	38	68	Vb		Verfüllung Raum 182
Obsidianklingenfragment	LXII	38	69	Vb		Verfüllung Raum 182
Obsidianabschlag	LXII	38	69	Vb		Verfüllung Raum 182
Obsidianabschlag	LXII	38	38	Va	grau	Verfüllung Raum 182
Obsidianabschlag	LXII	38	38	Va	grau	Verfüllung Raum 182
Obsidianabschlag	LXII	38	38	Va	grau	Verfüllung Raum 182
Obsidianklingenfragment	LXII	38	38	Va	grau	Verfüllung Raum 182
Obsidianabschlag	LXII	38	68	Va		Verfüllung Raum 182
Obsidianabschlag	LXII	38	69	Va		Verfüllung Raum 182
Obsidianabschlag	LXII	38	37	V		Verfüllung Raum 182
Obsidianabschlag	LXII	38	37	V		Verfüllung Raum 182
Obsidianabschlag	LXII	38	39	V		Verfüllung Raum 182
Obsidianabschlag	LXII	38	57	V	grau	Verfüllung Raum 182
Obsidianabschlag	LXII	38	68	V		Verfüllung Raum 182
Obsidianklingenfragment	LXII	38	68	V		Verfüllung Raum 182
Obsidianklingenfragment	LXII	38	68	V		Verfüllung Raum 182

Unter und aus G 2a						
Auswahl an Feinkeramik, darunter grauminysch	LXII	38	65	Vla	u G 2a	Raum 182

Raum 183						
Objekt	GQ röm.	GQ arab.	KQ	Abhub/ Of.	Nr./Zeichennr./ Höhe etc..	Raumzuordnung
Keramik						
Pithosknauf	LXII	39	4	VIIb		Verfüllung Raum 183
ritzverzierte Handhabe	LXII	39	4	VIIIb		Verfüllung Raum 183
Pithosrand	LXII	39	6	VIIIa		Verfüllung Raum 183
ritzverziertes Wandstück	LXII	39	54	VIIIa		Verfüllung Raum 183
einstichverziertes Wandstück	LXII	39	68	VIII	12/774	Verfüllung Raum 183
Reliefpithos	LXII	39	33	VII		Verfüllung Raum 183
Terrakotta						
Feuerbock	LXII	39	14	VIII		Verfüllung Raum 183
pyramidales Webgewicht	LXII	39	54	VIII		Verfüllung Raum 183

Raum 185						
Objekt	GQ röm.	GQ arab.	KQ	Abhub/ Of.	Nr./Zeichennr./ Höhe etc.	Raumzuordnung
Keramik						
1 Randfragment	LXII	39	80	XIa	13/2058	Verfüllung Raum 185
Urfirniswandstück	LXII	39	56	XI		Verfüllung Raum 185
Pithos	LXII	39	57	X		Verfüllung Raum 185
Pithos Handhabe	LXII	39	59	X		Verfüllung Raum 185
ritzverziertes Wandstück	LXII	39	76	X	2/356	Verfüllung Raum 185
Reliefpithos	LXII	39	76	X		Verfüllung Raum 185
Pithos	LXII	39	78	X		Verfüllung Raum 185
Urfirniswandstück	LXII	39	87	X		Verfüllung Raum 185
Wandfragment mit Plätzchenleisten	LXII	39	87	X		Verfüllung Raum 185

Pithos	LXII	39	88	X		Verfüllung <i>Raum 185</i>
Randfragment	LXII	39	97	X		Verfüllung <i>Raum 185</i>
Reliefpithos	LXII	39	57	IXb		Verfüllung <i>Raum 185</i>
Pithos	LXII	39	68	IXa	grau	Verfüllung <i>Raum 185</i>
Urfirniswandstück	LXII	39	100	IXa		Verfüllung <i>Raum 185</i>
Terrakotta						
Tonkonulus	LXII	39	87	XIb		Verfüllung <i>Raum 185</i>
Feuerbock	LXII	39	97	XIb		Verfüllung <i>Raum 185</i>
Feuerbock	LXII	39	97	XIb		Verfüllung <i>Raum 185</i>
Herd	LXII	39	97	XI		Verfüllung <i>Raum 185</i>
Tonspule	LXII	39	57	IXb	a 1484	Verfüllung <i>Raum 185</i>
halbmondförmiges Webgewicht	LXII	39	76	IXb	2/360	Verfüllung <i>Raum 185</i>
Tonkonulus	LXII	40	7	IXb	a 1481	Verfüllung <i>Raum 185</i>
Steinobjekte						
Steinspule, klein	LXII	39	59	XIb	1485 (19)	Verfüllung <i>Raum 185</i>

Raum 185a						
Objekt	GQ röm.	GQ arab.	KQ	Abhub/ Of.	Nr./Zeichenr./ Höhe etc.	Raumzuordnung
Keramik						
Urfirniswandstück	LXII	39	53	XIb	6/327	Verfüllung <i>Raum 185a</i>
Wandscherbe mit Ritzverzierung	LXII	39	66	IXb	12/778	Verfüllung <i>Raum 185a</i>

Raum 205						
Objekt	GQ röm.	GQ arab.	KQ	Abhub/ Of.	Nr./Zeichenr./ Höhe etc.	Raumzuordnung
Keramik						
Fußfragment	LXIV	38	80	XIV	30974, a 1488	Verfüllung <i>Raum 205</i>
1 flache Schüssel	LXIV	38	80	XIV	13/2037	Verfüllung <i>Raum 205</i>

Pithos	LXIV	38	60	XIV	3/3	Verfüllung Raum 205
Pithos	LXIV	38	60	XIV		Verfüllung Raum 205
Pithos	LXIV	38	79	XIV		Verfüllung Raum 205
Pithos mit Plätzchenleisten	LXIV	38	80	XIV		Verfüllung Raum 205
Pithos	LXIV	38	90	XIV		Verfüllung Raum 205
Terrakotta						
Feuerbock	LXIV	38	79	XIII		Verfüllung Raum 205
Steinkugel	LXIV	38	80	XIIIb		Verfüllung Raum 205
Metall						
Bleiobjekt	LXV	38	61	XIII	a 1517	Verfüllung Raum 205

Raum 206						
Objekt	GQ röm.	GQ arab.	KQ	Abhub/ Of.	Zeichennr. Höhe etc.	Raumzuordnung
Keramik						
Randfragment	LXV	38	64	XIIIb	12/775	Verfüllung Raum 206
Schüssel mit Plätzchenleisten	LXV	38	81	XIIIa		Verfüllung Raum 206
Pithos mit Plätzchenleisten	LXV	38	81	XIIIa		Verfüllung Raum 206
Reliefpithos	LXV	38	54	XIII		Verfüllung Raum 206
Handhabe	LXV	38	63	XIII		Verfüllung Raum 206
Pithos	LXV	38	82-92	XIIIb	Nr. 4 (Keramiklage)	Verfüllung Raum 206
Terrakotta						
Feuerbock	LXV	38	74	XIV		Verfüllung Raum 206
runde Tonplatte	LXV	38	61	XIIIa	a 1496	Verfüllung Raum 206
Steinobjekte						
Steinspule, groß	LXV	38	51	XIIIb		Verfüllung Raum 206
Metall						
Bleiobjekt	LXV	38	82		1480	Verfüllung Raum 206

Bleiobjekt	LXV	38	84		1492	Verfüllung Raum 206
------------	-----	----	----	--	------	---------------------

Raum 197						
Objekt	GQ röm.	GQ arab.	KQ	Abhub/ Of.	Zeichennr. Höhe etc.	Raumzuordnung
<i>1. Nutzungsphase</i>						
<i>Keramik</i>						
Schale	LXV	38	22	Of. XV	27906; 6/306	Verfüllung 1. Nutzungsphase Raum 197
Schüssel mit abgesetztem Rand	LXIV	38	30	XIV		Verfüllung 1. Nutzungsphase Raum 197
<i>Obsidian</i>						
Obsidianabschlag	LXV	38	12	XIV		Verfüllung 1. Nutzungsphase Raum 197
Obsidianklingenfragment	LXV	38	21	XIV		Verfüllung 1. Nutzungsphase Raum 197
<i>Knochen</i>						
zugeschliffener Rippenknochen	LXV	38	31	XIV		Verfüllung 1. Nutzungsphase Raum 197
zugeschliffener Rippenknochen	LXV	38	31	XIV		Verfüllung 1. Nutzungsphase Raum 197
zugeschliffener Rippenknochen	LXV	38	31	XIV		Verfüllung 1. Nutzungsphase Raum 197
<i>2. Nutzungsphase</i>						
<i>Obsidian und Silex</i>						
Obsidianabschlag	LXIV	38	30	XI	a 1540	Verfüllung 2. Nutzungsphase Raum 197
Silexabschlag	LXIV	38	40	XI		Verfüllung 2. Nutzungsphase Raum 197
Obsidianabschlag	LXV	38	11	XIF		Verfüllung 2. Nutzungsphase Raum 197
Obsidianklingenfragment	LXV	38	11	XIF		Verfüllung 2. Nutzungsphase Raum 197
Obsidianabschlag	LXV	38	11	XIF		Verfüllung 2. Nutzungsphase Raum 197
Obsidianabschlag	LXV	38	11	XIF		Verfüllung 2. Nutzungsphase Raum 197
Obsidiankern?	LXV	38	21	Xif		Verfüllung 2. Nutzungsphase Raum 197
Obsidianabschlag	LXV	38	21	XIF		Verfüllung 2. Nutzungsphase Raum 197
Silexklingenfragment	LXV	38	22	Xif		Verfüllung 2. Nutzungsphase Raum 197

Obsidianklingenfragment	LXV	38	22	Xif		Verfüllung 2. Nutzungsphase <i>Raum 197</i>
Obsidiankern	LXV	38	22	Xif		Verfüllung 2. Nutzungsphase <i>Raum 197</i>
Obsidianabschlag	LXIV	38	30	XIF		Verfüllung 2. Nutzungsphase <i>Raum 197</i>
<i>Knochen</i>						
zugeschliffener Rippenknochen	LXIV	38	40	XII		Verfüllung 2. Nutzungsphase <i>Raum 197</i>
verziertes Knochenobjekt	LXV	38	31	XIF		Verfüllung 2. Nutzungsphase <i>Raum 197</i>
Knochenobjekt	LXIV	38	40	Xif		Verfüllung 2. Nutzungsphase <i>Raum 197</i>

Raum 198						
Objekt	GQ röm.	GQ arab.	KQ	Abhub/ Ofl.	Nr./Zeichenr./ Höhe etc.	Raumzuordnung
<i>1. Nutzungsphase Raum 198</i>						
<i>Obsidian</i>						
Obsidiankern	LXIV	38	46	XII	a 1511	Verfüllung 1. Nutzungsphase <i>Raum 198</i>
<i>Knochen</i>						
Knochenspitze	LXIV	38	26	XII	a 1511	Verfüllung 1. Nutzungsphase <i>Raum 198</i>
<i>2. Nutzungsphase Raum 198</i>						
<i>Keramik</i>						
Große Amphore	LXIV	38	25- 27.37.38	XI E. XIF. OfI. XII	30957	Verfüllung 2. Nutzungsphase <i>Raum 198</i>
Vorratsgefäß	LXIV	38	27	XIF, OfI. XII	30964	Verfüllung 2. Nutzungsphase <i>Raum 198</i>
Pithoi mit Plätzchenleisten	LXIV	38	26	OfI. XII		Verfüllung 2. Nutzungsphase <i>Raum 198</i>
Napf	LXIV	38	26,36	OfI. XII	27931	Verfüllung 2. Nutzungsphase <i>Raum 198</i>
Pithos mit Plätzchenleisten	LXIV	38	27	OfI. XII		Verfüllung 2. Nutzungsphase <i>Raum 198</i>

Pithos mit Plätzchenleisten	LXIV	38	27	Ofl. XII		Verfüllung 2. Nutzungsphase <i>Raum 198</i>
Askos	LXIV	38	29	Ofl. XII	27933; 6/143	Verfüllung 2. Nutzungsphase <i>Raum 198</i>
Sauciere	LXIV	38	30	XIF.XII	30970	Verfüllung 2. Nutzungsphase <i>Raum 198</i>
1 Fragment eines Räuchergefäßes?	LXIV	38	17	XII		Verfüllung 2. Nutzungsphase <i>Raum 198</i>
Pithos	LXIV	38	17	XIf		Verfüllung 2. Nutzungsphase <i>Raum 198</i>
Pithos mit Plätzchenleisten	LXIV	38	17	XIf		Verfüllung 2. Nutzungsphase <i>Raum 198</i>
Reliefpithos	LXIV	38	26	XIe		Verfüllung 2. Nutzungsphase <i>Raum 198</i>
Pithos mit Plätzchenleisten	LXIV	38	37	XId		Verfüllung 2. Nutzungsphase <i>Raum 198</i>
Reliefpithos	LXIV	38	37	XId		Verfüllung 2. Nutzungsphase <i>Raum 198</i>
Pithos	LXIV	38	17	XIb		Verfüllung 2. Nutzungsphase <i>Raum 198</i>
Pithos mit Plätzchenleisten	LXIV	38	44	IXb		Verfüllung 2. Nutzungsphase <i>Raum 198</i>
Reliefpithos	LXIV	38	26	XIa		Verfüllung 2. Nutzungsphase <i>Raum 198</i>
Reliefpithos	LXIV	38	26	XIa		Verfüllung 2. Nutzungsphase <i>Raum 198</i>
Pithos	LXIV	38	27	XIa		Verfüllung 2. Nutzungsphase <i>Raum 198</i>
Reliefpithos	LXIV	38	36	XIa		Verfüllung 2. Nutzungsphase <i>Raum 198</i>
Pithos	LXIV	38	37	XIa		Verfüllung 2. Nutzungsphase <i>Raum 198</i>
Pithos	LXIV	38	46	XIa	1/3	Verfüllung 2. Nutzungsphase <i>Raum 198</i>
Pithos	LXIV	38	46	XIa	2/3	Verfüllung 2. Nutzungsphase <i>Raum 198</i>
Pithos	LXIV	38	46	XIa	grau; 2/548	Verfüllung 2. Nutzungsphase <i>Raum 198</i>
Fragmente von Koch- und Feinkeramik	LXIV	38	46	XIa		Verfüllung 2. Nutzungsphase <i>Raum 198</i>
Steinobjekte						

Silexabschlag?	LXIV	38	26	XIa		Verfüllung 2. Nutzungsphase <i>Raum 198</i>
Silexgerät	LXIV	38	39	XI	a 1481	Verfüllung 2. Nutzungsphase <i>Raum 198</i>
Obsidian						
Obsidianabschlag	LXIV	38	27	XIF		Verfüllung 2. Nutzungsphase <i>Raum 198</i>
Obsidianabschlag	LXIV	38	29	XIf		Verfüllung 2. Nutzungsphase <i>Raum 198</i>
Obsidianabschlag	LXIV	38	36	XIa	a 1536	Verfüllung 2. Nutzungsphase <i>Raum 198</i>
Knochen						
Knochen	LXIV	38	46	XIa		Verfüllung 2. Nutzungsphase <i>Raum 198</i>

Raum 199						
Objekt	GQ röm.	GQ arab.	KQ	Abhub/ Of.	Nr./Zeichenr./ Höhe etc.	Raumzuordnung
Keramik						
Reliefpithos	LXIV	38	46	XII		Verfüllung <i>Raum 199</i>
Knochen						
zugeschliffener Rippenknochen	LXIV	38	53,54	IX		Verfüllung <i>Raum 199</i>
zugeschliffener Rippenknochen	LXIV	38	54	IX		Verfüllung <i>Raum 199</i>

3.5 Bauhorizont 5 und 6

Raum 142						
Objekt	GQ röm.	GQ arab.	KQ	Abhub/ Of.	Nr./Zeichennr./ Höhe etc.	Raumzuordnung
Keramik						
Wandstück mit Bemalung	LXII	38	97	IV		Verfüllung <i>Raum 142</i>
Obsidian						
Obsidianabschlag	LXII	38	74	IVb		Verfüllung <i>Raum 142</i>

Raum 145						
Objekt	GQ röm.	GQ arab.	KQ	Abhub/ Of.	Nr./Zeichennr./ Höhe etc.	Raumzuordnung
Keramik						
Pithos	LXII	39	61	VIII		Verfüllung <i>Raum 145</i>
1 Pfannenfragment?, 2 Randstücke, davon eines mit Firnis	LXII	39	61	Of. VIII		<i>Raum 145/146</i>
Reliefpithos	LXII	39	41	VIIIb		Verfüllung <i>Raum 145</i>
Pithosknauf	LXII	39	41	VIIa		Verfüllung <i>Raum 145</i>
einstichverzierte Wandscherbe	LXII	39	21	VII		Verfüllung <i>Raum 145</i>
1 Randstück Grobkeramik	LXII	39	32	VII		Verfüllung <i>Raum 145</i>
Pithos	LXII	39	42	VII	?	Verfüllung <i>Raum 145</i>
Pithos	LXII	39	51	VII		Verfüllung <i>Raum 145</i>
Pithos	LXII	39	51	VII		Verfüllung <i>Raum 145</i>
Reliefpithos	LXII	39	51	VII		Verfüllung <i>Raum 145</i>

Reliefpithos	LXII	39	61	VII		Verfüllung Raum 145
Reliefpithos	LXII	39	47	IV		Verfüllung Raum 145
Reliefpithos	LXII	39	71	VII		Verfüllung Raum 145
Reliefpithos	LXII	39	71	VII		Verfüllung Raum 145
Reliefpithos	LXII	39	71	VIII		Verfüllung Raum 145
Reliefpithos	LXII	39	71	VIII		Verfüllung Raum 145
Nr. 18						
Reliefpithos	LXII	39	32		Nr. 18	Verfüllung Raum 145
Tonspule mit zweifacher Durchlochung	LXII	39	42		Nr. 18; a 1472	Einbau Raum 145
Tonkonulus	LXII	39	52		Nr. 18; b 1442	Einbau Raum 145
Reliefpithos	LXII	39	52		Nr. 18	Verfüllung Raum 145
Reliefpithos	LXII	39	52		Nr. 18	Verfüllung Raum 145
Reliefpithos	LXII	39	52		Nr. 18	Verfüllung Raum 145
1 Wandscherbe Urfirnis	LXII	39	53	8	Nr. 18	Raum 145/146
Pithosboden, Wandstück, weitere Grob- und Kochkeramik, Feinkeramik	LXII	39	62	IXa	Nr. 18	Raum 145/146
Reliefpithos	LXII	39	63	Ofl. IX	Nr. 18	Verfüllung Raum 145
Reliefpithos	LXII	39	63	Ofl. IX	Nr. 18	Verfüllung Raum 145
Reliefpithos	LXII	39	53	VIII	Nr. 18	Verfüllung Raum 145
1 Handhabe Grobkeramik	LXII	39	62	VIII	Nr. 18	Raum 145/146
Terrakotta						
Lehmständer mit Relief	LXII	39	71	VII, Ofl. VIII		Verfüllung Raum 145
Tonspule mit zweifacher Durchlochung	LXII	39	62	VIII		Verfüllung Raum 145

Tonspulenfragment?	LXII	39	72	VII		Verfüllung Raum 145
Rundgeschlagenes Terrakottaobjekt	LXII	39	72	VII		Verfüllung Raum 145
Herd	LXII	39	61	VII		Verfüllung Raum 145
Herd	LXII	39	72	VII		Verfüllung Raum 145
Tonanker	LXII	39	21	VI	a 1614	Verfüllung Raum 145
Steinobjekte						
Steinobjekt	LXII	39	21	VII	1244	Verfüllung Raum 145
Obsidian und Silex						
Obsidianklingenfragment	LXII	39	31	VIII		Verfüllung Raum 145
Silexabschlag	LXII	39	21	VIII		Verfüllung Raum 145
Obsidianabschlag	LXII	39	51	VII		Verfüllung Raum 145
Obsidianabschlag	LXII	39	51	VII		Verfüllung Raum 145
Obsidianabschlag	LXII	39	52	VII		Verfüllung Raum 145
Obsidianabschlag	LXII	39	62	Vla		Verfüllung Raum 145
Obsidianabschlag	LXII	39	62	Vla		Verfüllung Raum 145
Obsidianabschlag	LXII	39	62	Vla		Verfüllung Raum 145
Obsidianklingenfragment	LXII	39	32	VI	a 1613	Verfüllung Raum 145
Obsidianklingenfragment	LXII	39	2	Va		Verfüllung Raum 145
Obsidianklingenfragment	LXII	39	2	Va		Verfüllung Raum 145
Obsidianklingenfragment	LXII	39	21	V		Verfüllung Raum 145
Obsidianklingenfragment	LXII	39	2	V	u R	Verfüllung Raum 145

Raum 147						
Objekt	GQ röm.	GQ arab.	KQ	Abhub/ Of.	Nr./Zeichenr./ Höhe etc.	Raumzuordnung
<i>Keramik</i>						
Pithos	LXII	39	4	VIa		Verfüllung <i>Raum 147</i>
Reliefpithos	LXII	39	4	VIa	gelb	Verfüllung <i>Raum 147</i>
Pithos	LXII	39	53	VIa		Verfüllung <i>Raum 147</i>
Reliefpithos	LXII	39	4	V	R	Verfüllung <i>Raum 147</i>
	LXII	39	4	VI		
Reliefpithos	LXII	39	3	V R		Verfüllung <i>Raum 147</i>
Kanne mit Bemalung	LXII	39	4	V		Verfüllung <i>Raum 147</i>
Reliefpithos	LXII	39	4	V		Verfüllung <i>Raum 147</i>
Reliefpithos	LXII	39	4	V		Verfüllung <i>Raum 147</i>
Pithos	LXII	39	6	V		Verfüllung <i>Raum 147</i>
Reliefpithos	LXII	39	6	V	R	Verfüllung <i>Raum 147</i>
Reliefpithos	LXII	38	94	V		Verfüllung <i>Raum 147</i>
Reliefpithos	LXII	38	94	V		Verfüllung <i>Raum 147</i>
<i>Terrakotta</i>						
Terrakottastab?	LXII	39	24	VIb		Verfüllung <i>Raum 147</i>
Tonankeraufhängung	LXII	39	6-36	Of. VI		Verfüllung <i>Raum 147</i>
Tondüse	LXII	39	4	V	1794	Verfüllung <i>Raum 147</i>
<i>Obsidian und Silix</i>						
Obsidianabschlag	LXII	39	33	VII		Verfüllung <i>Raum 147</i>
Obsidianabschlag	LXII	39	53	VII		Verfüllung <i>Raum 147</i>
Obsidianklingenfragment	LXII	39	34	VIb		Verfüllung <i>Raum 147</i>
Obsidianabschlag	LXII	39	54	VIb		Verfüllung <i>Raum 147</i>
Obsidianabschlag	LXII	39	64	VIb		Verfüllung <i>Raum 147</i>
Obsidianabschlag	LXII	39	84	VIb		Verfüllung <i>Raum 147</i>
Silixabschlag	LXII	39	14	VIa	G	Verfüllung <i>Raum 147</i>

Obsidianabschlag	LXII	39	36	VIc		Verfüllung Raum 147
Obsidianabschlag	LXII	39	24	VIa		Verfüllung Raum 147
Obsidianabschlag	LXII	39	24	VIa		Verfüllung Raum 147
Obsidianklingenfragment	LXII	39	42	VIa		Verfüllung Raum 147
Obsidianabschlag	LXII	39	43	VIa		Verfüllung Raum 147
Obsidianabschlag	LXII	39	54	VIa		Verfüllung Raum 147
Obsidianabschlag	LXII	39	15	VI	braun	Verfüllung Raum 147
Obsidianabschlag	LXII	39	15	VI	braun	Verfüllung Raum 147
Silexklingenfragment	LXII	39	19	VI		Verfüllung Raum 147
Obsidianabschlag	LXII	39	33	VI		Verfüllung Raum 147
Obsidianabschlag	LXII	39	43	VI		Verfüllung Raum 147
Obsidianabschlag	LXII	39	64	VI		Verfüllung Raum 147
Obsidianabschlag	LXII	38	95	VI	R	Verfüllung Raum 147
Obsidianabschlag	LXII	39	6	Ofl. VI		Verfüllung Raum 147
Obsidianabschlag	LXII	39	3	Vb		Verfüllung Raum 147
Obsidianabschlag	LXII	39	3	Vb		Verfüllung Raum 147
Obsidianabschlag	LXII	39	3	Vb		Verfüllung Raum 147
Obsidianabschlag	LXII	39	24	Va		Verfüllung Raum 147
Obsidianabschlag	LXII	39	16	V	Nt 128	Verfüllung Raum 147
Obsidianabschlag	LXII	39	26	V	R	Verfüllung Raum 147

Raum 148						
Objekt	GQ röm.	GQ arab.	KQ	Abhub/ Ofl.	Nr./Zeichennr./ Höhe etc.	Raumzuordnung
<i>Keramik</i>						
Pithos	LXII	39	89	VIIIb		Verfüllung Raum 148
Pithos	LXII	39	89	VIIIb		Verfüllung Raum 148
Pithos	LXII	39	89	VIII		Verfüllung Raum 148
Pithos	LXII	39	89	VIII		Verfüllung Raum 148
Reliefpithos	LXII	39	89	VIII		Verfüllung Raum 148
Reliefpithos	LXII	39	8	VI		Verfüllung Raum 148
Pithos Handhabe	LXII	39	19	VI		Verfüllung Raum 148

Pithos Handhabe	LXII	39	19	VI	Nr. 4	Verfüllung Raum 148
Urfirniswandstück	LXII	39	38	Va		Verfüllung Raum 148
Urfirniswandstück	LXII	39	38	Va		Verfüllung Raum 148
Pithosknauf	LXII	38	98	Va		Verfüllung Raum 148
Pithos	LXII	39	38	V		Verfüllung Raum 148
1 Randstück Grobkeramik	LXII	39	58	V		Verfüllung Raum 148
Terrakotta						
Terrakottastab?	LXII	39	97	VIIIc	grau	Verfüllung Raum 148
Tonkonulus	LXII	39	57	VIII	a 1482	Verfüllung Raum 148
Feuerbock	LXII	39	80	VIII		Verfüllung Raum 148
Feuerbock	LXII	39	80	VIII		Verfüllung Raum 148
Feuerbock	LXII	39	45	VIIa		Verfüllung Raum 148
halbmondförmiges Webgewicht	LXII	39	20	Ofl. VI		Raum 148
Obsidian und Silex						
Obsidianabschlag	LXII	39	55	IXa	a	Verfüllung Raum 148
Obsidianabschlag	LXII	39	89	IXa		Verfüllung Raum 148
Obsidianabschlag	LXII	39	58	Ofl. XIa		Verfüllung Raum 148
Silexsäge?	LXII	39	78	Ofl. XIa	a 1482	Verfüllung Raum 148
Obsidianabschlag	LXII	39	79	VIIIb		Verfüllung Raum 148
Obsidianabschlag	LXII	39	88	VIIIa	grau	Verfüllung Raum 148
Silexabschlag	LXII	39	57	VIII	a 1477	Verfüllung Raum 148
Obsidianabschlag	LXII	39	89	VIII		Verfüllung Raum 148
Obsidianklingenfragment	LXII	39	69	VIIa		Verfüllung Raum 148
Obsidianabschlag	LXII	39	78	VIIa		Verfüllung Raum 148
Obsidianabschlag	LXII	39	87	VIIa	grau	Verfüllung Raum 148
Obsidianabschlag	LXII	39	68	VII		Verfüllung Raum 148
Obsidianabschlag	LXII	39	8	VI		Verfüllung Raum 148
Obsidianabschlag	LXII	39	49	VI	u Nr? 218	Verfüllung Raum 148
Obsidianabschlag	LXII	39	8	Va		Verfüllung Raum 148
Obsidianklingenfragment	LXII	39	28	Va		Verfüllung Raum 148
Obsidianabschlag	LXII	39	48	Va		Verfüllung Raum 148

Obsidianabschlag	LXII	39	48	Va		Verfüllung Raum 148
Obsidianabschlag	LXII	39	48	V		Verfüllung Raum 148
Obsidiankern	LXII	39	48	V		Verfüllung Raum 148
Steinobjekte						
Steinspule, klein	LXII	39	77	X	a 1513	Verfüllung Raum 148
Metall						
Keramik mit Bleiklammer(?)	LXII	39	87	X		Verfüllung Raum 148

Raum 196						
Objekt	GQ röm.	GQ arab.	KQ	Abhub/ Of.	Nr./Zeichenr./ Höhe etc.	Raumzuordnung
1. Nutzungsphase Raum 196						
Keramik						
1 Randstück grauminysch	LXIV	38	79	XII		Verfüllung 1. Nutzungsphase Raum 196
Pithosknauf	LXV	38	68	XIa		Verfüllung 1. Nutzungsphase Raum 196
3 Wandstücke Urfirnis, 1 Wandstück Grobkeramik mit (moderner?) Durchbohrung	LXIV	38	69	XIa		Verfüllung 1. Nutzungsphase Raum 196
Pithos	LXIV	38	70	XIa		Verfüllung 1. Nutzungsphase Raum 196
3 Wandscherben Urfirnis, 2 weitere Wandstücke Feinkeramik, 2 Wandscherben Grobkeramik	LXIV	38	76	XIa		Verfüllung 1. Nutzungsphase Raum 196
Sauciere	LXIV	38	80	XIa	27934	Verfüllung 1. Nutzungsphase Raum 196
Pithos mit Plätzchenleisten	LXV	38	54	XI		Verfüllung 1. Nutzungsphase Raum 196
Pithos mit Plätzchenleisten	LXV	38	74	XI		Verfüllung 1. Nutzungsphase Raum 196
Obsidian und Silex						

Silexabschlag	LXIV	38	80	XII		Verfüllung 1. Nutzungsphase <i>Raum 196</i>
Silexobjekt	LXIV	38	67	XId	R	Verfüllung 1. Nutzungsphase <i>Raum 196</i>
Silexgerät	LXIV	38	59	XIb		Verfüllung 1. Nutzungsphase <i>Raum 196</i>
Obsidianklingenfragment	LXIV	38	69	XIb		Verfüllung 1. Nutzungsphase <i>Raum 196</i>
Obsidianabschlag	LXIV	38	77	XIa		Verfüllung 1. Nutzungsphase <i>Raum 196</i>
Obsidianabschlag	LXIV	38	77	XIa		Verfüllung 1. Nutzungsphase <i>Raum 196</i>
Obsidianabschlag	LXIV	38	77	XIa		Verfüllung 1. Nutzungsphase <i>Raum 196</i>
Steinobjekte						
Steinobjekt	LXIV	38	90	XIa		Verfüllung 1. Nutzungsphase <i>Raum 196</i>
2.Nutzungsphase Raum 196						
Komplex Nr. 8						
Keramik						
Pithos	LXIV	38	58	Ofl. IX		2. Nutzungsphase <i>Raum 196</i>
Pithoifragmente	LXIV	38	67	Ofl. IX	b 1577	2. Nutzungsphase <i>Raum 196</i>
	LXIV	38	68	Ofl. IX	a 1579	
Pithosfragmente	LXIV	38	67,68	Ofl. IX		2. Nutzungsphase <i>Raum 196</i>
Pithos (fast vollständig)	LXIV	38	67-68	Ofl. IX	b 1557, h 1527	2. Nutzungsphase <i>Raum 196</i>
Pithos (fast vollständig)	LXIV	38	67-68	Ofl. IX	a 1579; b 1557	2. Nutzungsphase <i>Raum 196</i>
Pithossherben, 1 Schalenfragment, 2 Urfirnisscherben	LXIV	38	67-68	Ofl. IX	a 1579; b 1557	2. Nutzungsphase <i>Raum 196</i>

großer Teil eines Pithos	LXIV	38	67-68	Ofl. IX	a 1579; b 1557	2. Nutzungsphase <i>Raum 196</i>
großer Teil eines Pithos	LXIV	38	67-68	Ofl. IX	a 1579; b 1557	2. Nutzungsphase <i>Raum 196</i>
Pithosscherben	LXIV	38	67-68	Ofl. IX	a 1579; b 1557	2. Nutzungsphase <i>Raum 196</i>
Pithos (fast vollständig)	LXIV	38	67-68	Ofl. IX	a 1579; b 1557	2. Nutzungsphase <i>Raum 196</i>
Pithosscherben	LXIV	38	67-68	Ofl. IX	a 1579	2. Nutzungsphase <i>Raum 196</i>
Pithosscherben	LXIV	38	67-68	Ofl. IX	a 1579	2. Nutzungsphase <i>Raum 196</i>
Pithosscherben	LXIV	38	67-68	Ofl. IX	a 1579	2. Nutzungsphase <i>Raum 196</i>
Pithosscherben	LXIV	38	67-68	Ofl. IX	a 1579	2. Nutzungsphase <i>Raum 196</i>
Pithosfragmente	LXIV	38	68	Ofl. IX	a 1579	2. Nutzungsphase <i>Raum 196</i>
Pithosfragmente	LXIV	38	68	Ofl. IX	a 1579	2. Nutzungsphase <i>Raum 196</i>
Pithosfragmente	LXIV	38	68	Ofl. IX	a 1579	2. Nutzungsphase <i>Raum 196</i>
Pithos	LXIV	38	68	Ofl. IX	a 1579	2. Nutzungsphase <i>Raum 196</i>
Pithos mit Plätzchenleisten	LXIV	38	77	Ofl. IX		2. Nutzungsphase <i>Raum 196</i>
Napf mit Henkel?	LXIV	38	66	Ofl. IX	27888, b 1578	2. Nutzungsphase <i>Raum 196</i>
Schnabelkanne	LXIV	38	56	Ofl. IX	30963, d 1588, R II G 4	2. Nutzungsphase <i>Raum 196</i>
Schnabelkanne	LXIV	38	67	Ofl. IX	30991, R2/G5	2. Nutzungsphase <i>Raum 196</i>
Tiefe Schüssel mit Plätzchenleisten	LXIV	38	57	Ofl. IX		2. Nutzungsphase <i>Raum 196</i>

Auswahl an Feinkeramik (Urfirnis), 1 Stück Grobkeramik	LXIV	38	80	Ofl. IX	a1557	2. Nutzungsphase <i>Raum 196</i>
1 Randscherbe, 3 Wandscherben Grobkeramik	LXIV	38	67	Ofl. IX	b 1577	2. Nutzungsphase <i>Raum 196</i>
Kochkeramik (mind. 1 vollständiges Gefäß)	LXIV	38	80	Ofl. IX	a1557	2. Nutzungsphase <i>Raum 196</i>
Pithos	LXIV	38	79	VII	a 1579	2. Nutzungsphase <i>Raum 196</i>
Terrakotta						
Tonspule	LXIV	38	67	XIc	b 1523	2. Nutzungsphase <i>Raum 196</i>
pyramidales? Webgewicht	LXIV	38	67	XIc	a 1521	2. Nutzungsphase <i>Raum 196</i>
Tonspule	LXIV	38	67	XIb	a 1531	2. Nutzungsphase <i>Raum 196</i>
Tonstier	LXIV	38	79	XI a?	a 1530	2. Nutzungsphase <i>Raum 196</i>
Tonspule	LXIV	38	67	XI	b 1530	2. Nutzungsphase <i>Raum 196</i>
Tonstöpsel	LXIV	38	68	VIII	a 1549	2. Nutzungsphase <i>Raum 196</i>
Obsidian						
Obsidiankern	LXIV	38	59	XI	a 1542	2. Nutzungsphase <i>Raum 196</i>
Obsidianklingenfragment	LXIV	38	59	IX	1537	2. Nutzungsphase <i>Raum 196</i>
Steinobjekte						
Steinspule, klein	LXIV	38	90	XIa	a 1531	2. Nutzungsphase <i>Raum 196</i>
Steinbeil	LXIV	38	67	Ofl. IX	i 1571	2. Nutzungsphase

						<i>Raum 196</i>
Metall						
Bleiobjekte	LXIV	38	100	VIII	a 1560	2. Nutzungsphase <i>Raum 196</i>
Bleiobjekt	LXIV	38	100	VIII	a 1560	2. Nutzungsphase <i>Raum 196</i>
Bleiobjekt	LXIV	38	100	VIII	a 1560	2. Nutzungsphase <i>Raum 196</i>
Knochen						
zugeschliffener Rippenknochen	LXIV	38	67	Ofl. IX	a 1559	2. Nutzungsphase <i>Raum 196</i>
Knochen, Baulehm	LXIV	38	80	Ofl. IX	a 1557	2. Nutzungsphase <i>Raum 196</i>

3.6 Bauhorizont 6

Raum 143							
Objekt	GQ röm.	GQ arab.	KQ	Abhub/ Ofl.	Nr./Zeichennr./ Höhe etc.	Raumzuordnung	
Keramik							
Reliefpithos	LXII	39	4	V		Verfüllung <i>Raum 143</i>	
1 Randfragment Grobkeramik	LXII	39	16	V	Nr. 12 R (Herdstelle)	<i>Raum 143</i>	
Reliefpithos	LXII	38	94	V		Verfüllung <i>Raum 143</i>	
Reliefpithos	LXII	39	4	IVc		Verfüllung <i>Raum 143</i>	
Pithos	LXII	38	94	IVc		Verfüllung <i>Raum 143</i>	
Reliefpithos	LXII	38	94	IVc		Verfüllung <i>Raum 143</i>	
Reliefpithos	LXII	38	94	IVc		Verfüllung <i>Raum 143</i>	
Reliefpithos	LXII	38	94	IVc		Verfüllung <i>Raum 143</i>	
Reliefpithos	LXI	39	4	IVc		Verfüllung <i>Raum 143</i>	
Reliefpithos	LXII	39	4	IVc		Verfüllung <i>Raum 143</i>	

Pithos	LXII	38	94	IVa	b 1577	Verfüllung Raum 143
ritzverzierte Wandscherbe	LXII	39	37	IV	3/590	Verfüllung Raum 143
Pithos	LXII	39	57	IV		Verfüllung Raum 143
Pithos	LXII	38	94	IV		Verfüllung Raum 143
Pithos Handhabe	LXII	38	96	IV		Verfüllung Raum 143
Pithos mit Plätzchenleisten	LXII	39	47	IV		Verfüllung Raum 143
Terrakotta						
mind. Tonspulen mit teils zweifacher Durchlochung	LXII	39	47	Vla		Webstelle Raum 143
mögliche Tonspule	LXII	39	48	Va		eventuell noch zu Webstelle in Raum 143 gehörig
mind. 3 Tonspulen mit zweifacher Durchlochung	LXII	39	47	V	Nr. 11R	Webstelle Raum 143

Raum 144						
Objekt	GQ röm.	GQ arab.	KQ	Abhub/ Of.	Nr./Zeichennr./ Höhe etc.	Raumzuordnung
Keramik						
Pithos	LXII	39	65	Of. VIII		Verfüllung Raum 144
Pithos	LXII	39	65	Of. VIII		Verfüllung Raum 144
Pithos	LXII	39	65	Of. VIII		Verfüllung Raum 144
Reliefpithos	LXII	39	65	Of. VIII		Verfüllung Raum 144
Pithos	LXII	39	88	VIIb		Verfüllung Raum 144
Pithos und Wanne?	LXII	39	88	VIIa	grau	Verfüllung Raum 144
Pithos	LXII	39	89	VII grau	2/542	Verfüllung Raum 144
Reliefpithos	LXII	39	89	VII grau		Verfüllung Raum 144
Reliefpithos	LXII	39	89	VIIa grau		Verfüllung Raum 144

Pithos	LXII	39	99	VIIa		Verfüllung Raum 144
Pithos	LXII	39	98	VII	R	Verfüllung Raum 144
Pithos	LXII	39	58	V		Verfüllung Raum 144
Pithos	LXII	39	100	V		Verfüllung Raum 144
Wandstück mit Eindrücken und Bemalung	LXII	39	18	IV		Verfüllung Raum 144
Pithosknäuf	LXII	39	18	IV		Verfüllung Raum 144
2 Randfragment	LXII	39	18	IV	2/215	Verfüllung Raum 144
Pithos	LXII	39	38	IV		Verfüllung Raum 144
Pithos	LXII	39	38	IV		Verfüllung Raum 144
Wandfragment mit Rillenverzierung	LXII	39	78	IV	9/151?	Verfüllung Raum 144
Pithos	LXII	38	89	IV		Verfüllung Raum 144
Pithos	LXII	38	89	IV		Verfüllung Raum 144
Terrakotta						
Herdfragment	LXII	39	80	VIIa		Verfüllung Raum 144
Tonstöpsel	LXII	39	38	Ofl. V	R	Verfüllung Raum 144
halbmondförmiges Webgewicht	LXII	39	18		a 1524	Verfüllung Raum 144
halbmondförmiges Webgewicht	LXII	39	19	IV		Verfüllung Raum 144
halbmondförmiges Webgewicht	LXII	39	59	IV		Verfüllung Raum 144
Obsidian						
Obsidianabschlag	LXII	39	99	VI	u ?	Verfüllung Raum 144
Obsidianabschlag	LXII	39	64		Nr. 24	Raum 144

Obsidianabschlag	LXII	39	80	V		Verfüllung Raum 144
Obsidianabschlag	LXII	39	100	IV		Verfüllung Raum 144
Metall						
Bleiobjekt	LXII	39	90	V	a 1521	Verfüllung Raum 144

Unter Apsidenhaus 168						
Objekt	GQ röm.	GQ arab.	KQ	Abhub/ Of.	Nr./Zeichen nr./ Höhe etc.	Raumzuordnung
Keramik						
ritzverziertes Wandstück	LXIV	38	67	XIa	6/308	unter Apsidenhaus 168
Wandstück mit Bemalung (dotted ware)	LXV	38	23	VIII	6/123	unter Apsidenhaus 168 (Apsisbereich!)
Ölpithos	LXIV	38	30	VIII	15,47; 27963	unter Apsidenhaus 168
Pithos	LXV	38	64	VIIa	u R 150	unter Apsidenhaus 168
Pithos	LXV	38	64	VIIa		unter Apsidenhaus 168
1 Randfragment mit Schnuröse	LXIV	38	69	VIIa	13/2036	unter Apsidenhaus 168
Reliefpithos	LXV	38	64	?VIIa		unter Apsidenhaus 168
Pithos mit Plätzchenleisten	LXV	38	64	VII		unter Apsidenhaus 168
Pithos mit Plätzchenleisten	LXIV	38	26	VII		unter Apsidenhaus 168
1 Handhabenfragment	LXIV	38	27	VII	13/2059	unter Apsidenhaus 168 (Apsisbereich!)
Pithos mit Plätzchenleisten	LXIV	38	27	VII		unter Apsidenhaus 168
Pithos mit Plätzchenleisten	LXIV	38	27	VII		unter Apsidenhaus 168
Pithos mit Plätzchenleisten	LXIV	38	29	VII		unter Apsidenhaus 168 (Apsisbereich!)
Pithos mit Plätzchenleisten	LXIV	38	39	VII		unter Apsidenhaus 168 (Apsisbereich!)
Pithos	LXV	38	53	VII		unter Apsidenhaus 168
Pithos mit Plätzchenleisten	LXV	38	53	VII		unter Apsidenhaus 168
Pithos mit Plätzchenleisten	LXV	38	53	VII		unter Apsidenhaus 168
Pithos mit Plätzchenleisten	LXV	38	54	VII		unter Apsidenhaus 168
Pithos mit Plätzchenleisten	LXIV	38	66	VII		unter Apsidenhaus 168

einstichverziertes Randstück	LXIV	38	68	VII	2/682	<i>unter Apsidenhaus 168</i>
Pithos	LXV	38	53	VIb		<i>unter Apsidenhaus 168</i>
Pithos mit Plätzchenleisten	LXV	38	62	VIb		<i>unter Apsidenhaus 168</i>
Schüssel mit abgesetztem Rand	LXIV	38	67	VIb	27896, 5/37	<i>unter Apsidenhaus 168</i>
Pithos mit Plätzchenleisten	LXIV	38	80	VIb		<i>unter Apsidenhaus 168</i>
Pithos mit Plätzchenleisten	LXIV	38	12	VI		<i>unter Apsidenhaus 168</i>
Reliefpithos	LXV	38	12	VI		<i>unter Apsidenhaus 168</i> (Apsisbereich!)
Pithos	LXIV	38	20	VI		<i>unter Apsidenhaus 168</i> (Apsisbereich!)
Pithos	LXIV	38	20	VI		<i>unter Apsidenhaus 168</i> (Apsisbereich!)
Pithos mit Plätzchenleisten	LXV	38	21	VI		<i>unter Apsidenhaus 168</i>
Reliefpithos	LXV	38	23	VI		<i>unter Apsidenhaus 168</i> (Apsisbereich!)
Reliefpithos	LXV	38	23	VI		<i>unter Apsidenhaus 168</i> (Apsisbereich!)
Wandstück mit Bemalung	LXIV	38	30	VI		<i>unter Apsidenhaus 168</i>
Pithos	LXV	38	32	VI		<i>unter Apsidenhaus 168</i> (Apsisbereich!)
Reliefpithos	LXV	38	32	VI		<i>unter Apsidenhaus 168</i> (Apsisbereich!)
Pithos mit Plätzchenleisten	LXV	38	34	VI		<i>unter Apsidenhaus 168</i> (Apsisbereich!)
Pithos mit Plätzchenleisten	LXIV	38	37	VI		<i>unter Apsidenhaus 168</i> (Apsisbereich!)
Pithos	LXV	38	41	VI		<i>unter Apsidenhaus 168</i>
Pithos	LXV	38	41	VI		<i>unter Apsidenhaus 168</i>
Reliefpithos	LXV	38	42	VI		<i>unter Apsidenhaus 168</i>
Pithos mit Plätzchenleisten	LXV	38	51	VI		<i>unter Apsidenhaus 168</i>
Pithos mit Plätzchenleisten	LXV	38	62	VI		<i>unter Apsidenhaus 168</i>
Pithos mit Fingertupfen	LXIV	38	69	VI		<i>unter Apsidenhaus 168</i>
Randfragment mit Einstichverzierung	LXIV	38	60	Vd		<i>unter Apsidenhaus 168</i>
1 Wandfragment mit Bemalung, 1 sonst. Feinkeramik	LXIV	38	59	Vc	13/2057, 13/2040	<i>unter Apsidenhaus 168</i>
Reliefpithos	LXIV	38	64	V		<i>unter Apsidenhaus 168</i>
Reliefpithos	LXIV	38	68	V		<i>unter Apsidenhaus 168</i>

Terrakotta						
Pfeilglätter	LXIV	38	29	VIII	a 1554	2. Nutzungsphase von Raum 196
Tonstöpsel	LXV	38	31	VII	a 1475	unter Apsidenhaus 168 (Apsisbereich!)
Keramik mit Bleiklammer	LXIV	38	77	VII		unter Apsidenhaus 168
Tonkonulus	LXIV	38	47	V		unter Apsidenhaus 168
Steinobjekte						
Schleifstein	LXV	38	21	VIII	a 1569	unter Apsidenhaus 168 (Apsisbereich!)
Schleifstein	LXV	38	21	VIII	a 1568	unter Apsidenhaus 168 (Apsisbereich!)
Schleifstein?	LXV	38	21	VIII	e 1568	unter Apsidenhaus 168 (Apsisbereich!)
Schleifstein	LXV	38	21	VIII	b+c 1568	unter Apsidenhaus 168 (Apsisbereich!)
Schleifstein	LXV	38	31	VIII	c 1570	unter Apsidenhaus 168 (Apsisbereich!)
Tonkonulus	LXV	38	31	VIII	b 1570	unter Apsidenhaus 168 (Apsisbereich!)
Schleifstein	LXV	38	64	VIIa	a 1566	unter Apsidenhaus 168 (Apsisbereich!)
Steinspule, klein	LXV	38	21	VII	a 1567	unter Apsidenhaus 168 (Apsisbereich!)
Obsidian und Silex						
Obsidianklingenfragment?	LXIV	38	40	VIII	a 1567	unter Apsidenhaus 168 (Apsisbereich!)
Obsidianabschlag	LXIV	38	40	VII		unter Apsidenhaus 168 (Apsisbereich!)
Obsidianabschlag	LXV	38	52	VII		unter Apsidenhaus 168
Obsidianabschlag	LXV	38	53	VII		unter Apsidenhaus 168
Obsidianabschlag	LXIV	38	56	VII		unter Apsidenhaus 168
Obsidianabschlag	LXV	38	64	VII		unter Apsidenhaus 168
Obsidianabschlag	LXIV	38	68	VII		unter Apsidenhaus 168
Obsidianklingenfragment	LXIV	38	29	VIb		unter Apsidenhaus 168 (Apsisbereich!)
Obsidianabschlag	LXIV	38	59	VIb		unter Apsidenhaus 168
Obsidianabschlag	LXIV	38	60	VIb		unter Apsidenhaus 168

Obsidianabschlag	LXV	38	63	VIb		<i>unter Apsidenhaus 168</i>
Obsidianabschlag	LXV	38	63	VIb		<i>unter Apsidenhaus 168</i>
Obsidianabschlag	LXV	38	63	VIb		<i>unter Apsidenhaus 168</i>
Obsidianabschlag	LXV	38	64	VIb		<i>unter Apsidenhaus 168</i>
Obsidianabschlag	LXV	38	64	VIb		<i>unter Apsidenhaus 168</i>
Obsidianabschlag	LXIV	38	67	VIb		<i>unter Apsidenhaus 168</i>
Obsidianabschlag	LXIV	38	68	VIb		<i>unter Apsidenhaus 168</i>
Obsidianabschlag	LXIV	38	70	VIb		<i>unter Apsidenhaus 168</i>
Obsidianabschlag	LXIV	38	27	VI		<i>unter Apsidenhaus 168</i> (Apsisbereich!)
Obsidiankern?	LXIV	38	39	VI		<i>unter Apsidenhaus 168</i> (Apsisbereich!)
Obsidianklingenfragment	LXIV	38	39	VI		<i>unter Apsidenhaus 168</i> (Apsisbereich!)
Silexabschlag	LXIV	38	39	VI		<i>unter Apsidenhaus 168</i> (Apsisbereich!)
Obsidianabschlag	LXV	38	53	VI		<i>unter Apsidenhaus 168</i>
Obsidianabschlag	LXV	38	54	VI		<i>unter Apsidenhaus 168</i>
Obsidianabschlag	LXV	38	61	VI		<i>unter Apsidenhaus 168</i>
Silexabschlag	LXV	38	62	VI		<i>unter Apsidenhaus 168</i>
Obsidianabschlag	LXV	38	62	Vd		<i>unter Apsidenhaus 168</i>
Obsidianklinge	LXV	38	64	Vd		<i>unter Apsidenhaus 168</i>
Obsidianabschlag	LXV	38	52	Vc		<i>unter Apsidenhaus 168</i>
Obsidianabschlag	LXIV	38	60	Vc		<i>unter Apsidenhaus 168</i>
Obsidianabschlag	LXV	38	62	Vc		<i>unter Apsidenhaus 168</i>
Obsidianabschlag	LXIV	38	68	Vc		<i>unter Apsidenhaus 168</i>
Obsidianabschlag	LXIV	38	70	Vb		<i>unter Apsidenhaus 168</i>
Obsidianabschlag	LXIV	38	80	Vb		<i>unter Apsidenhaus 168</i>
2 Obsidianabschläge	LXV	38	63	Vb		<i>unter Apsidenhaus 168</i>
Obsidianabschlag	LXV	38	74	Vb		<i>unter Apsidenhaus 168</i>
Knochen						
Knochenfragment, Langknochen	LXV	38	31	VI		<i>unter Apsidenhaus 168</i> (Apsisbereich!)
Grube 2						

Auswahl Fein- und Grobkeramik	LXIV	38	69	XIa	G 2	<i>unter Apsidenhaus 168</i>
Auswahl Feinkeramik	LXIV	38	70	XIa	G 2	<i>unter Apsidenhaus 168</i>
Becher mit hohen Bandhenkeln	LXIV	38	52	XIa	G 2; 27861	<i>unter Apsidenhaus 168</i>
Keramikauswahl: Grob- und Feinkeramik, darunter proto- und grauminysch	LXIV	38	69	XI	G 2	<i>unter Apsidenhaus 168</i>
Keramikauswahl: Grob- und Feinkeramik, darunter protominysch	LXIV	38	59	XI	G 2	<i>unter Apsidenhaus 168</i>
Keramikauswahl: Grob- und Feinkeramik	LXIV	38	59	XI	G 2	<i>unter Apsidenhaus 168</i>
	LXIV	38	59	XIa	G 2	<i>unter Apsidenhaus 168</i>
minyscher Topf	LXIV	38	69	Ofl. IX	G 2a; 1558	<i>unter Apsidenhaus 168</i>
Keramikauswahl: Grob- und Feinkeramik, darunter grauminysch	LXIV	38	69	VIII	G 2	<i>unter Apsidenhaus 168</i>
Obsidianklingenfragment	LXIV	38	59	IX	G 2; 1537	<i>unter Apsidenhaus 168</i>
2 Obsidianabschläge	LXIV	38	69	VIII	G 2	<i>unter Apsidenhaus 168</i>
Stein, Lithik	LXIV	38	59.69	XI-XIa	G 2	<i>unter Apsidenhaus 168</i>
Knochen/Muscheln	LXIV	38	59.68.6 9	XI-XIa	G 2	<i>unter Apsidenhaus 168</i>
Knochen und Knochengeräte, darunter 1 Purpurschnecke	LXIV	38	69	VIII	G 2	<i>unter Apsidenhaus 168</i>
Grube 4						
Keramikauswahl: Grob- und Feinkeramik, darunter protominysch	LXIV	38	36.37.4 6.47	XI-XIa	G 4	<i>unter Apsidenhaus 168</i>
Fein- und Grobkeramik sowie Baulehm und Knochen	LXIV	38	36	VIII	G 4	<i>unter Apsidenhaus 168</i>
Fein- und Grobkeramik sowie Baulehm und Knochen	LXIV	38	36,37	VIII	G 4	<i>unter Apsidenhaus 168</i>

3.7 Bauhorizont 7

Raum 141						
Objekt	GQ röm.	GQ arab.	KQ	Abhub/ Ofl.	Nr./Zeichennr./ Höhe etc.	Raumzuordnung

über Raum 144						
Auswahl an Fein- und Gebrauchskeramik	LXII	39	9	VII	Nr. 10	über <i>Raum 141</i>
ritzverziertes Randstück	LXII	39	9	VII	Nr. 10	über <i>Raum 141</i>
Auswahl an Fein- und Gebrauchskeramik	LXII	39	9	IVa	Nr. 10	über <i>Raum 141</i>
Auswahl an Fein- und Gebrauchskeramik, darunter Firnismalerei	LXII	39	9	IVa	Nr. 10	über <i>Raum 141</i>
1 Wandfragment Gebrauchskeramik	LXII	39	9	IV	Nr. 10	über <i>Raum 141</i>
Grube 2a						
Auswahl an Fein- und Gebrauchskeramik, darunter 2 Fragmente mit Firnismalerei	LXII	38	55-56	VI	G 2a	westlich von <i>Raum 141</i>
zugeschliffener Röhrenknochen?	LXII	38	55	VI	G 2a	westlich von <i>Raum 141</i>
Grube 2						
1 Handhabenfragment mit Einkerbungen	LXII	38	54-64	VI	G 2	westlich von <i>Raum 141</i>
1 Wandfragment Urfirnis	LXII	38	54-64	VI	G 2;13/2053	westlich von <i>Raum 141</i>
1 Handhabenfragment	LXII	38	55-56	VI	G 2	westlich von <i>Raum 141</i>
1 Randfragment Feinkeramik	LXII	38	54-64	VI	G 2	westlich von <i>Raum 141</i>
Auswahl an Fein- und Gebrauchskeramik	LXII	38	54-64	VI	G 2	westlich von <i>Raum 141</i>
Pithosausguss	LXII	38	54-64	VI	G 2; 13/2002	westlich von <i>Raum 141</i>
1 Randscherbe, 2 Wandscherben Feinkeramik eines davon mit Firnismalerei	LXII	38	55	Vb	G 2	westlich von <i>Raum 141</i>
Randfragment Grobkeramik	LXII	38	55	Vb	G 2	westlich von <i>Raum 141</i>
Auswahl an Fein- und Gebrauchskeramik, darunter auch grau- und protomynisch	LXII	38	55	Va	G 2	westlich von <i>Raum 141</i>
Auswahl an Fein- und Gebrauchskeramik	LXII	38	66-67	Va	G 2	westlich von <i>Raum 141</i>
1 Handhabenfragment mit Bemalung?	LXII	38	55	Va	G 2;13/2054	westlich von <i>Raum 141</i>
1 Fragment Feinkeramik	LXII	38	66-67	Va	G 2; 13/2055	westlich von <i>Raum 141</i>
Handhabenfragment, Gebrauchskeramik	LXII	38	56-67	Va?	G 2	westlich von <i>Raum 141</i>

1 Schnabelkannescherbe, 1 Schalenscherbe, 1 Randfragment von Schüssel mit Plätzchenleisten, 1 Wandscherbe (Schüssel?)	LXII	38	56	V	G 2	westlich von <i>Raum 141</i>
Auswahl an Fein- und Gebrauchskeramik, darunter auch grau- und protomynisch	LXII	38	67	V	G 2	westlich von <i>Raum 141</i>
1 Wandscherbe, 1 Handhabe graumynisch	LXII	39	58	IV	G 2	westlich von <i>Raum 141</i>
Auswahl an Fein- und Gebrauchskeramik, darunter Randscherbe eines Siebgefäßes	LXII	38	67	IV	G 2?	westlich von <i>Raum 141</i>
Urfirniswandstück	LXII	38	67	IV	G 2	westlich von <i>Raum 141</i>
Grube 7						
Schüsselfragment und Auswahl an Gebrauchskeramik	LXII	39	41	XVI	G 7	westlich von <i>Raum 141</i>
Knochen	LXII	39	41	XVI	G 7	westlich von <i>Raum 141</i>
Auswahl an Fein- und Gebrauchskeramik	LXII	39	41	XVa	G 7	westlich von <i>Raum 141</i>
Auswahl an Fein- und Gebrauchskeramik	LXII	39	41	XV	G 7	westlich von <i>Raum 141</i>
Auswahl an Fein- und Gebrauchskeramik 1 Stück mit Firnismalerei	LXII	39	41	XIV	G 7	westlich von <i>Raum 141</i>
1 Pithosfragment	LXII	39	41	XIV	G 7	westlich von <i>Raum 141</i>
Auswahl an Fein und Gebrauchskeramik 1 Stück mit Firnismalerei	LXII	39	41	XIII	G 7	westlich von <i>Raum 141</i>
1 Handhabe	LXII	39	41	XIII	G 7	westlich von <i>Raum 141</i>
Randfragment Schale	LXII	39	41	XIIb	G 7	westlich von <i>Raum 141</i>
4 Randfragmente, 1 Handhabe und zwei Bodenfragmente (sowohl Fein- als auch Gebrauchskeramik)	LXII	39	41	VIIb	G 7	westlich von <i>Raum 141</i>
Boden Grobkeramik	LXII	39	29	VI	G	westlich von <i>Raum 141</i>
zwei Wandscherben	LXII	39	29	Va	G	westlich von <i>Raum 141</i>
Handhabe Grobkeramik	LXII	39	30	IV	G 7	westlich von <i>Raum 141</i>
1 Randfragment Gebrauchskeramik mit Urfirnis?	LXII	39	29	IIIb	G 7	westlich von <i>Raum 141</i>

Lehmobjekt	LXII	39	41	XVa	G 7	westlich von <i>Raum 141</i>
zugeschliffener Rippen- oder Langknochen	LXII	39	41	XIIb	G 7	westlich von <i>Raum 141</i>
Grube 14						
Auswahl an Fein und Gebrauchskeramik 1 Stück mit Firnismalerei und grau- und protominsch	LXII	38	55	V	G 14	westlich von <i>Raum 141</i>
Auswahl an Fein- und Grobkeramik, darunter auch grauminsch	LXII	38	55	IV	G 14	westlich von <i>Raum 141</i>
Auswahl an Fein und Gebrauchskeramik	LXII	38	56	IV	G 14	westlich von <i>Raum 141</i>
2 Wandfragmente, eines davon protominsch	LXII	38	57	IV	G 14	westlich von <i>Raum 141</i>
Grube 15						
Auswahl an Fein- und Gebrauchskeramik, darunter auch protominsch	LXII	38	45	VII	G 15	westlich von <i>Raum 141</i>
Auswahl an Fein. Und Gebrauchskeramik	LXII	38	45	VIa	G 15	westlich von <i>Raum 141</i>

unter Raum 108						
Objekt	GQ röm.	GQ arab.	KQ	Abhub/ Of.	Nr./Zeichennr./ Höhe etc.	Raumzuordnung
Keramik						
Schüssel Randfragment	LXII	41	7	IVb	12/783	u Raum 108
Pithos	LXII	40	90	IVa		Verfüllung Raum unter Raum 108

3.8 Bauhorizont 8

Raum 108							
Objekt	GQ röm.	GQ arab.	KQ	Abhub/ Of.	Nr./Zeichennr./ Höhe etc.	Raumzuordnung	
Keramik							
Reliefpithos	LXII	40	100	IVa		Raum 108	
Reliefpithos	LXII	41	28	IV		Raum 108	

Apsidenhaus 168						
Objekt	GQ röm.	GQ arab.	KQ	Abhub/ Of.	Nr./Zeichennr./ Höhe etc.	Raumzuordnung
Keramik						
Pithos mit Plätzchenleisten	LXIV	38	59	V		Verfüllung 1. Nutzungsphase Apsidenhaus 168
Pithos mit Fingereindrücken	LXIV	38	68	V		Verfüllung 1. Nutzungsphase Apsidenhaus 168
Pithos mit Plätzchenleisten	LXIV	38	68	V		Verfüllung 1. Nutzungsphase Apsidenhaus 168
Steinobjekte						
kleine Steinkugel	LXIV	38	39	V	b 1619, 1991	Verfüllung 1. Nutzungsphase Apsidenhaus 168 (Apsisbereich!)

Sonstiges						
Kalkputz?	LXV	38	54	V		Verfüllung 1. Nutzungsphase <i>Apsidenhaus 168</i>
Kalkputz?	LXV	38	62	V		Verfüllung 1. Nutzungsphase <i>Apsidenhaus 168</i>
Verfüllung 2. Nutzungsphase <i>Apsidenhaus 168</i>						
Keramik						
Reliefpithos	LXV	38	62	IVb		Verfüllung 2. Nutzungsphase <i>Apsidenhaus 168</i>
Pithos	LXV	38	63	IV		Verfüllung 2. Nutzungsphase <i>Apsidenhaus 168</i>
Pithos Handhabe	LXV	38	63-64	Ofl. IVa		Verfüllung 2. Nutzungsphase <i>Apsidenhaus 168</i>
Steinobjekte						
Rundgeschlagene Steinplatte	LXV	38	31	IV	a 1616	Verfüllung 2. Nutzungsphase <i>Apsidenhaus 168</i> (Apsisbereich!)
Steinkugel	LXIV	38	47	IV		Verfüllung 2. Nutzungsphase <i>Apsidenhaus 168</i> (Apsisbereich!)
Steinanhänger	LXV	38	61	IV	a 1632	Verfüllung 2. Nutzungsphase <i>Apsidenhaus 168</i>
mögliche Steinperle	LXV	38	61	IV	a 1632	Verfüllung 2. Nutzungsphase <i>Apsidenhaus 168</i>

4 Mauerliste nach K. Kilian

FH-Mauern					
Abkürzung	Laufende Nummer	Weitere Unterteilung	Kontextangaben	Bestimmung	Nähere Bestimmung
M	106		(Altgrabungen)		
M	108		(Altgrabungen)		
M	79		(Altgrabungen)		
M	218		LXII 38/99. LXII39/9.19	Westwand FH III-Bau (Raum 141)	
M	219		LXI 40.41/...	am Rand des Burgfundamentes FH	
M	220		LXII 38...	Nordwand R 142	Haus mit Webstelle
M	221		LXII 38/60–100	Ostwand R 142-144	
M	222				
M	223		LXII 38/64–68	Querwand R 142/143	
M	224	a-b	LXII 38/68–70	Zungenmauern Raum 142/144	
M	225		LXII 38/77.87.97 LXII 39/7.17.27.37.47	Mittelwand R 143/144	
M	226	a-b	LXII 38/87.90	Zungenmauern in Raum 144	Haus mit Webstelle
M	227		LXII 39/98–100	Südwand R 144	
M	228		LXII 38...	Nordwand R 147	Haus mit verbrannten Balken
M	229		LXII 39...	Südwand R 147	
M	230		LXII 39...	Westwand R 147	
M	231		LXII 39/99–100	Südwand R 146	
M	232		LXII 38/...	Nordwand R 181/82 (unter M 220)	
M	233		LXII...		
M	234		LXII 38/...	Westwand R 181	
M	235		LXII 38/...	Mauerzunge an M 234	
M	236		LXII 38/...	Ostwand R 181	
M	237		LXII 38/...	Ostwand R 182	
M	238		LXII 39...	Zunge R 183	
M	239		LXII 39...	Zunge R 183	
M	245		LXII 39/15–63 ab XIV	Zwischenwand in R 174	
M	246		LXII 39/21–31 XIV–XVI	Südende von R 177	
M	247		LXII 39/22-81 XVI zu R 175	Ostwand von R 175	
M	248		LXII 39/71	XVII zu R 175a	

Anmerkungen: Die Bestimmung Mauern M 245, M 246 und M 247 erfolgte nicht durch K.

Kilian in *Tagebuch Tb*, sondern anhand der Grabungsdokumentation.

5 Dachziegelfunde

Grabungen	Areal	Kontext
Maran	Oberburg	LXI 54/35 III R3 Großer Hof wohl auch <i>Rundbau</i>
Maran	Oberburg	LXI 53/35 III R5 Vorraum Megaron <i>Rundbau</i>
Maran	Oberburg	LXI 53/96 I R5 Vorraum Megaron
Maran	Oberburg	LXI 54/9 I R5 Vorraum Megaron <i>Rundbau</i>
Maran	Oberburg	LXI54/6 I R5 Vorraum Megaron <i>Rundbau</i>
Maran	Oberburg	LXI 54/15 I R5 Vorraum Megaron <i>Rundbau</i>
Maran	Oberburg	LXI 54/8 I R5 Vorraum Megaron <i>Rundbau</i>
Maran	Oberburg	LXI 53/97 I R5 Vorraum Megaron <i>Rundbau</i>
Maran	Oberburg	LXI 54/15 I R5 Vorraum Megaron <i>Rundbau</i>
Maran	Oberburg	LXI 54/5 I R5 Vorraum Megaron <i>Rundbau</i>
Maran	Oberburg	LXI 54/7 I R5 Vorraum Megaron <i>Rundbau</i>

Kilian	Untenburg	LXI 41/2 XVII K westlich von <i>Apsidenhaus 178/179</i> (allerdings nicht mit ihm zu assoziieren)
Kilian	Untenburg	LXII 39/33 VII Verfüllung <i>Raum 145/146</i>
Kilian	Untenburg	LXII 38/56 V G2 Verfüllung <i>Grube G 2</i> westlich von <i>Raum 141</i>
Kilian	Untenburg	LXII 39/4 VIII 06 Nicht exakt zuordenbar, aber wohl noch <i>Raum 145/146</i>
Kilian	Untenburg	LXIV 38/80 Xia Verfüllung 1. Nutzungsphase <i>Raum 196</i>
Kilian	Untenburg	LXI 49/2 XVII K Nordwestlichster Teil der Unterburg (außerhalb des Bereichs, in dem Bebauung Hausgrundrisse freigelegt wurden)

Anmerkungen zur Auflistung der Dachziegel:

Bei dieser Zusammenstellung handelt es sich um eine exemplarische Auswahl an Stücken aus Tiryns, die Kyle Jazwa im Rahmen seiner Arbeit an frühhelladischen Dachziegeln erfasste.

K. Jazwa beschreibt die hier aufgeführten Dachziegel im Allgemeinen wie folgt:

- dense light fabric with fine, but rare organic temper; breakage on the bottom of many
- some concave; so maybe dried too long
- cut, let dry, then broken?
- molds are slightly angled outwards; more so than elsewhere
- consistent fabric; light color; light weight

Bei den Exemplaren der Unterburg traf er so gut wie keine Durchbohrung an: “Almost no hollowing; unusual”

6 Tafelverzeichnis

Tafel 1	LXII 39/51 OfI. XIII, LXII 39/51 OfI. XIII, LXII 39/41 OfI. XVII Nr. 23, LXII 39/61 XIV,
Tafel 2	LXII 39/41 OfI. XXII Nr. 23, LXII 39/51 OfI. XIII, LXII 39/41 OfI. XVII Nr. 23, LXII 39/51 OfI. XIII
Tafel 3	LXV 38/64 XX, LXII 39/87 XII, LXV 39/73 XXII
Tafel 4	LXII 39/48 XIc, LXII 39/87 XII, LXII 39/89 XIII R, LXII 39/96 XII
Tafel 5	LXII 39/58 XIII R, LXII 39/88 XIV R, LXII 39/57 IXb, LXII 39/76 X
Tafel 6	LXII 39/97 XI, LXII 39/14 VIII, LXIV 38/60 XVI, LXIV 38/30 XIF, XII
Tafel 7	LXIV 38/26 OfI. XII, LXIV 38/37 XIId, LXIV 38/25–27 OfI. XII, LXIV 38/26 XIa
Tafel 8	LXII 39/4 V, LXII 39/4 VI R, LXII 39/4 V, LXII 39/4 V, LXII 39/80 VIII
Tafel 9	LXII 38/94 V, LXII 39/4, LXI 39, LXII 39/4 IVc, LXII 39/4 IV, LXII 39/57 IV, LXII 39/16 V Nr. 12 R
Tafel 10	LXIV 38/80 OfI. IX Komplex Nr. 8, LXII 39/58 V, LXIV 38/80 OfI. IX Komplex Nr. 8, LXIV 38/67 OfI. IX b 1577
Tafel 11	LXIV 38/67–68, OfI. IX b 1577, LXIV 38/100 VIII a 1560, LXIV 38/30 VIII 15,47, LXIV 38/37 VIII G 4
Tafel 12	LXIV 38/36 VIII G 4, LXIV 38/69 OfI. IX a 1558 G2, LXIV 38/69 VIII G2, LXIV 38/68 VIII G 2
Tafel 13	LXV 38/54–64, LXIV 38/77 VII, LXV 38/62 VI, LXV 38/21 VI
Tafel 14	LXV 38/31 VIII c 1570, LXII 39/41 XIII G7, LXII 38/55–56 VI G 2a, LXII 38/55 IV G14
Tafel 15	LXII 39/9 IVa Nr. 10, LXII 39/41 OfI. XIII a 1457

Anmerkungen zum Tafelverzeichnis:

Auf die Identifikation der Objekte wird an dieser Stelle verzichtet, da sie sich anhand der Kontextangaben in den Fundlisten wiederfinden lassen.

7 Planverzeichnis

Plan 1	Untenburg. Bauhorizont 1. Westliche Unterburg. Raum 175a. M 1:50.
Plan 2	Untenburg. Bauhorizont 1. Östliche Unterburg. Raum 201. M 1:50.
Plan 3	Untenburg. Bauhorizont 2. Östliche Unterburg. Raum 202. M 1:50.
Plan 4	Untenburg. Bauhorizont 2. Östliche Unterburg. Raum unter 204. M 1:50.
Plan 5	Untenburg. Bauhorizont 2. Westliche Unterburg. Räume 174 – 175. M 1:50.
Plan 6	Untenburg. Bauhorizont 2. Westliche Unterburg. Raum 177 mit Bereich östlich davon. M 1:50.
Plan 7	Untenburg. Bauhorizont 3. Westliche Unterburg. Raum unter 185. M 1:50.
Plan 8	Untenburg. Bauhorizont 3. Östliche Unterburg. Räume 203 – 204. 1. Nutzungshorizont. M 1:50.
Plan 9	Untenburg. Bauhorizont 3. Östliche Unterburg. Räume 203 – 204. 2. Nutzungshorizont. M 1:50.
Plan 10	Untenburg. Bauhorizont 4. Westliche Unterburg. Räume 180, 181, 185, 185a, 185b, 186. M 1:75.
Plan 11	Untenburg. Bauhorizont 4. Westliche Unterburg. Räume 181 – 182. M 1:50.
Plan 12	Untenburg. Bauhorizont 4. Westliche Unterburg. Raum 183. M 1:50.
Plan 13	Untenburg. Bauhorizont 4. Westliche Unterburg. Räume 185 und 185a. M 1:50.
Plan 14	Untenburg. Bauhorizont 4. Östliche Unterburg. Räume 205 – 206. M 1:50.
Plan 15	Untenburg. Bauhorizont 4. Östliche Unterburg. Räume 197 – 198. 1. Nutzungshorizont. M 1:50.
Plan 16	Untenburg. Bauhorizont 4 – 5. Östliche Unterburg. Räume 197 – 198. Zwischenphase. M 1:50.
Plan 17	Untenburg. Bauhorizont 5. Östliche Unterburg. Räume 197 – 198. 2. Nutzungshorizont. M 1:50.
Plan 18	Untenburg. Bauhorizont 4. Östliche Unterburg. Räume 199 – 200. M 1:50.
Plan 19	Untenburg. Bauhorizont 5. Westliche Unterburg. Räume 145 – 146. M 1:50.
Plan 20	Untenburg. Bauhorizont 5. Westliche Unterburg. Raum 147. M 1:50.
Plan 21	Untenburg. Bauhorizont 5. Westliche Unterburg. Raum 148. M 1:50.
Plan 22	Untenburg. Bauhorizont 5. Östliche Unterburg. Raum 196. 1. Nutzungshorizont. M 1:50.
Plan 23	Untenburg. Bauhorizont 5. Östliche Unterburg. Raum 196. 2. Nutzungshorizont. M 1:50.
Plan 24	Untenburg. Bauhorizont 5. Östliche Unterburg. Komplex Nr. 8 (Raum 196). M 1:50.
Plan 25	Untenburg. Bauhorizont 6. Westliche Unterburg. Räume 142 – 144. M 1:75.
Plan 26	Untenburg. Bauhorizont 6. Östliche Unterburg. Raum unter 168. M 1:50.

- Plan 27 Unterburg. Bauhorizont 6. Östliche Unterburg. Raum unter 168. Umbauphase. M 1:50.
- Plan 28 Unterburg. Bauhorizont 7. Westliche Unterburg. Raum 141. M 1:50.
- Plan 29 Unterburg. Bauhorizont 7. Östliche Unterburg. Grubenhütte. M 1:50.
- Plan 30 Unterburg. Bauhorizont 8. Westliche Unterburg. Räume 108 – 109. M 1:50.
- Plan 31 Unterburg. Bauhorizont 8. Westliche Unterburg. Räume 178 – 179. M 1:50.
- Plan 32 Unterburg. Bauhorizont 8. Östliche Unterburg. Raum 165. M 1:50.
- Plan 33 Unterburg. Bauhorizont 8. Östliche Unterburg. Raum 168. M 1:50.
- Plan 34 Unterburg. Bauhorizont 8. Östliche Unterburg. Raum 168. Weiterer Nutzungshorizont. M 1:50.
- Plan 35 Unterburg. Bauhorizont 9. Östliche Unterburg. Raum 167. M 1:50.
- Plan 36 Unterburg. Bauhorizont 9 – 10. Östliche Unterburg. Mauern A – B, Raum 161A, Steinsetzung über Raum 161A. M 1:50.
- Plan 37 Unterburg. Bauhorizont 9 – 10. Östliche Unterburg. Räume 163 – 164. M 1:50.
- Plan 38 Unterburg. Bauhorizont 10. Östliche Unterburg. Räume 160 – 162. M 1:75.
- Plan 39 Unterburg. Bauhorizont 10. Östliche Unterburg. Raum 166. M 1:50.
- Plan 40 Mittelburg. FH II. Apsidenhaus 3. M 1:50.
- Plan 41 Mittelburg. FH III. Raumeinheit mit Kiesboden. M 1:50.
- Plan 42 Mittelburg. FH III. Mauer D. M 1:50.
- Plan 43 Oberburg. FH II. Apsidenhäuser 1 – 2. M 1:50.
- Plan 44 Oberburg. FH II. Viereckhaus. M 1:50.
- Plan 45 Oberburg. FH II. Rundbau und Viereckhaus. M 1:75.
- Plan 46 Oberburg. FH II. Rundbau. Verschiedene Darstellungen.
- Plan 47 Unterstadt. Östliche Unterstadt. M 1:75.
- Plan 48 Unterburg. Bauhorizont 1. M 1:500.
- Plan 49 Unterburg. Bauhorizont 2. M 1:500.
- Plan 50 Unterburg. Bauhorizont 3. M 1:500.
- Plan 51 Unterburg. Bauhorizont 4. M 1:500.
- Plan 52 Unterburg. Bauhorizont 5. M 1:500.
- Plan 53 Unterburg. Bauhorizont 6. M 1:500.
- Plan 54 Unterburg. Bauhorizont 7. M 1:500.
- Plan 55 Unterburg. Bauhorizont 8. M 1:500.
- Plan 56 Unterburg. Bauhorizont 9. M 1:500.
- Plan 57 Unterburg. Bauhorizont 10. M 1:500.
- Plan 58 Oberburg. Bauphase vor dem Rundbau. M 1:250.
- Plan 59 Oberburg. Bauphase gleichzeitig mit dem Rundbau. M 1:250.
- Plan 60 Oberburg. Bauphase jünger als der Rundbau. M 1:250.
- Plan 61 Tiryns. FH II. Bauhorizont 4. Burghügel. Gesamtplan. M 1:750.

8 Profilverzeichnis

Profil 1	Untenburg. Westliche Unterburg. Blick von Westen. M 1:25.
Profil 2	Untenburg. Westliche Unterburg. Blick von Westen und Süden. M 1:50.
Profil 3	Untenburg. Westliche Unterburg. Blick von Westen. M 1:50.
Profil 4	Untenburg. Östliche Unterburg. Blick von Süden. M 1:50.
Profil 5	Untenburg. Östliche Unterburg. Blick von Osten. M 1:50.
Profil 6	Untenburg. Westliche Unterburg. Blick von Süden. M 1:50.
Profil 7	Mittelburg. Blick von Süden. M 1:25.
Profil 8	Mittelburg. Blick von Osten, Süden und Westen. M 1:50.
Profil 9	Mittelburg. Blick von Osten, Süden, Westen und Norden. M 1:25.
Profil 10	Oberburg und Mittelburg. Blick von Osten. M 1:75.
Profil 11	Oberburg. Blick von Süden. M 1:75.
Profil 12	Oberburg. Blick von Westen. M 1:50.
Profil 13	Oberburg. Blick von Osten und Draufsicht. M 1:25.
Profil 14	Oberburg. Blick von Osten. M 1:25
Profil 15	Oberburg. Blick von Osten. M 1:25
Profil 16	Oberburg. Blick von Osten. M 1:50.
Profil 17	Oberburg. Blick von Norden. M 1:25.

Anmerkungen zum Plan- und Profilverzeichnis und zu den Plänen:

Die in dieser Arbeit vorgestellten Pläne und Profile wurden als Auswahl der aussagekräftigsten Dokumentationsgrundlagen zu den jeweiligen Befunden zusammengestellt.



Auf bereits publizierte Pläne der Altgrabungen wird verzichtet.

9 Legende

Pläne K. Kilian

	Grabungskante
	Tierbau
	Störung
	Grube
	Erdboden, lehmig
	Lehmboden
	Estrichboden, fein
	Lehm, gebrannt
	Lehmziegel
	Aschelage
	Steine ohne Verband
	Steine mit Verband
	Mauer, ausgeraubt
	Keramik
	Mahlstein

Profile K. Kilian

	Grabungskante
	Tierbau
	Grube
	Lauffläche
	Lehm
	Erde, lehmig
	Asche
	Erde, aschig
	Lehmziegelmasse
	Asprochroma
	Steine
	Keramik
	Felsgrund

Pläne neu

	Grabungskante
	Umrisslinien anderer Mauern
	Estrich
	Erdboden lehmig/ Fußboden nicht gesichert unbestimmte Erdschichten
	Ascheschicht
	Lehm, gebrannt/Rotlehm
	Lehmziegel
	Störung/Tierbau
	Sinterlage
	Kiesboden
	Verwitterungshorizont
	Felsen
	Steine im Verband
	Steine ohne Verband
	Mauer, ausgeraubt
	Mahl-/Reibstein
	Keramik
	Knochen
	Holzkohle
T	Tür
H	Herd
	Pfostenloch

Profile neu

	Verziegelter Lehm
	Asche
	Lehm
	Sand
	Aschiger Lehm
	Erde, lehmig
	Erde, humos
	Verbrannter Kalk
	Störung/Tierbau
	Kiesel
	Steine
	Keramik
	Knochen
	Holzkohle
	Felsen
	Grabungskante



LXII 39/41
Of. XXII
Nr. 23



LXII 39/51
Of. XIII



LXII 39/41 Of. XVII Nr. 23



LXII 39/51 Of. XIII





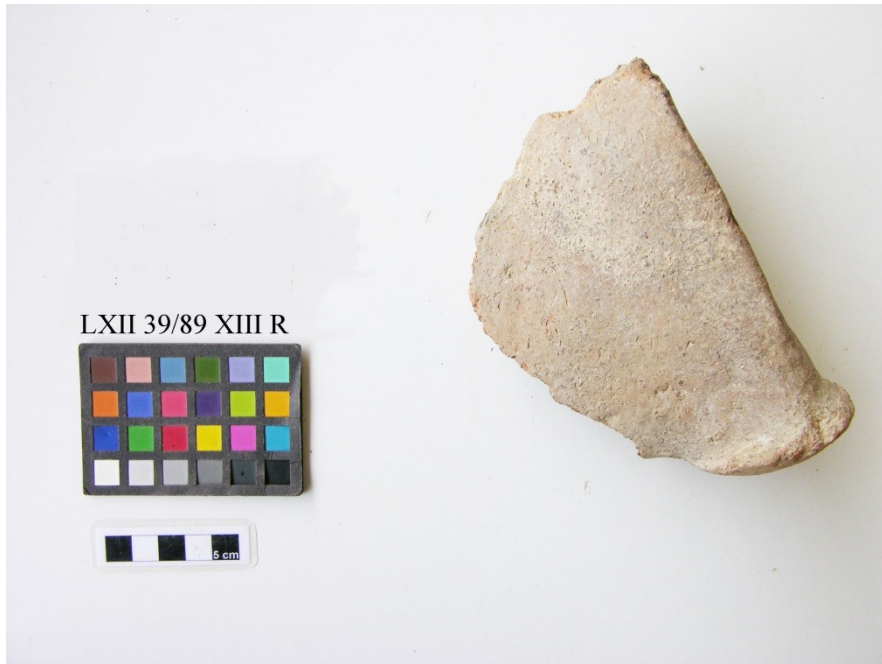







LXIV 38/26
Ofl. XII



LXIV 38/37 XI d



LXIV 38/25-27
XI E,F, Ofl. XII



LXIV 38/26 XI a



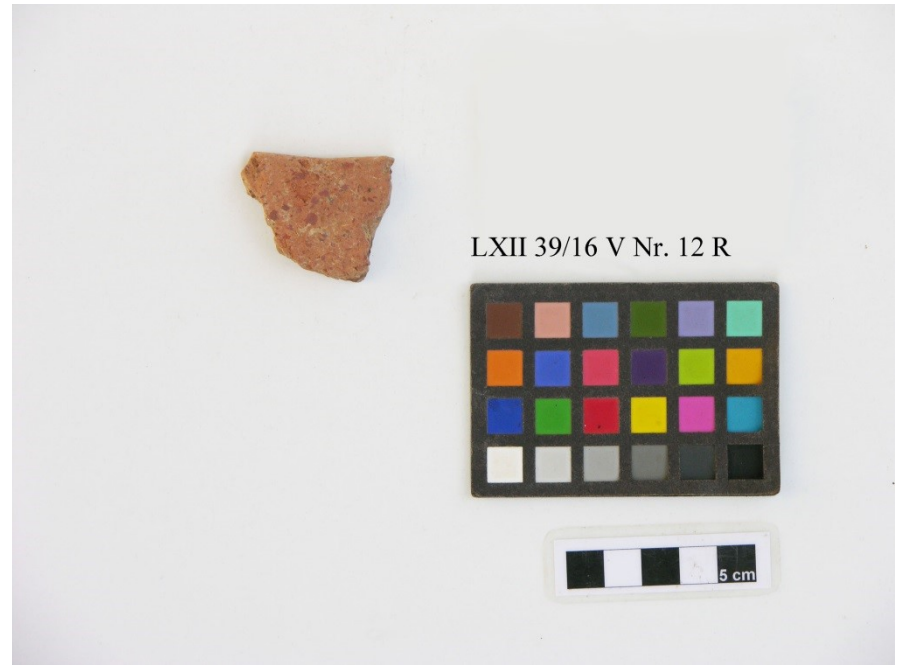
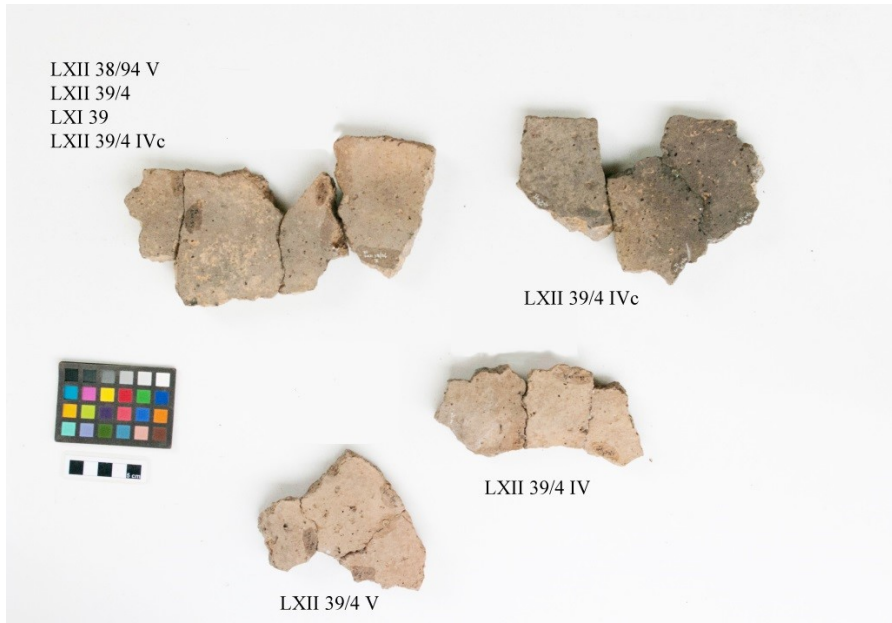

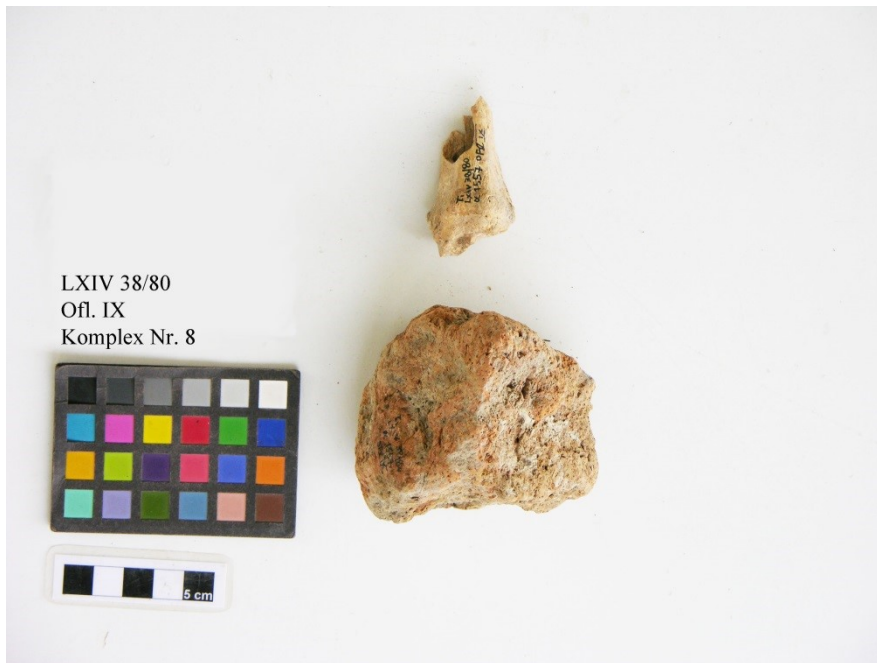











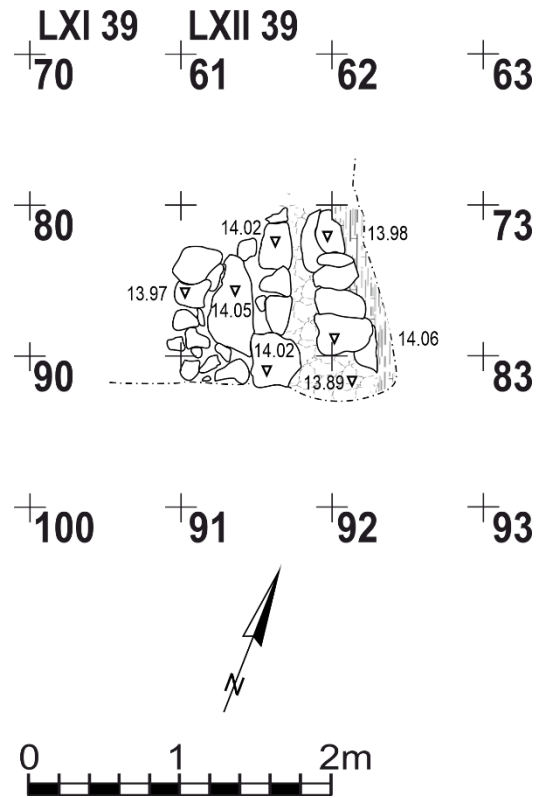

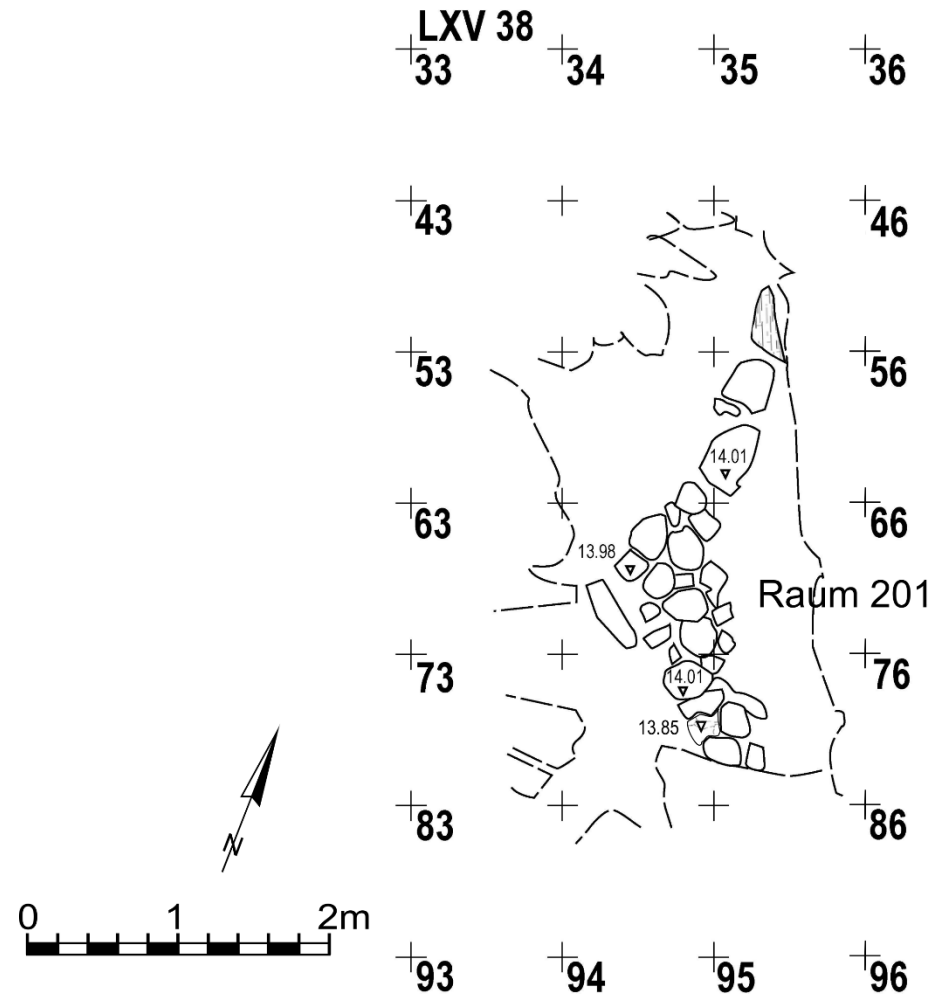

Unterbürg. Bauhorizont 1. Östliche Unterbürg. Raum 201. M 1:50.

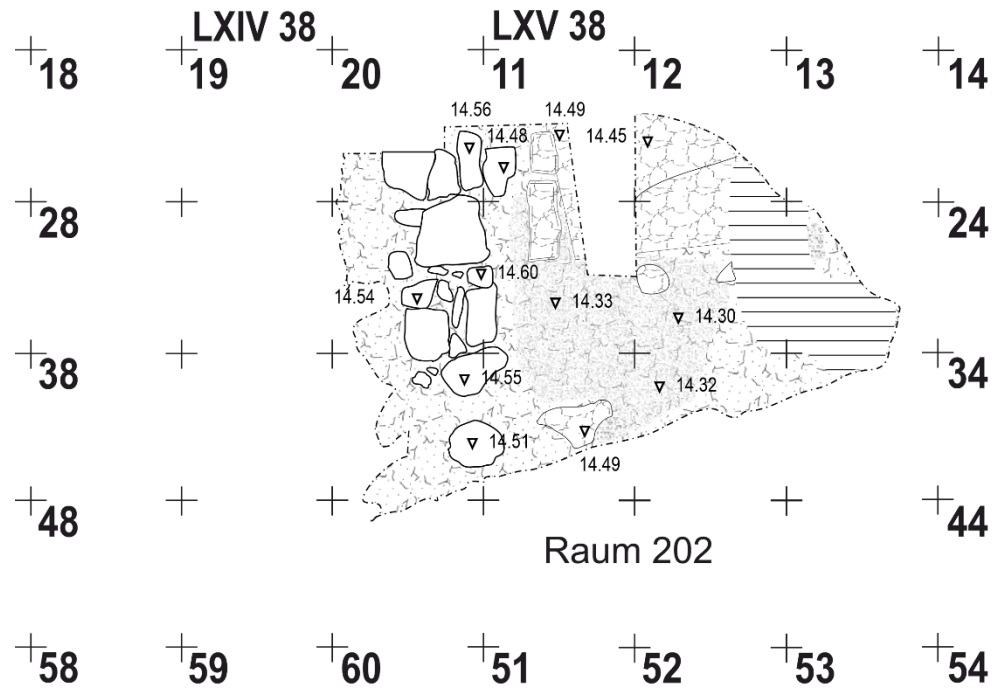

Untenburg. Bauhorizont 2. Östliche Untenburg. Raum 202. M 1:50.

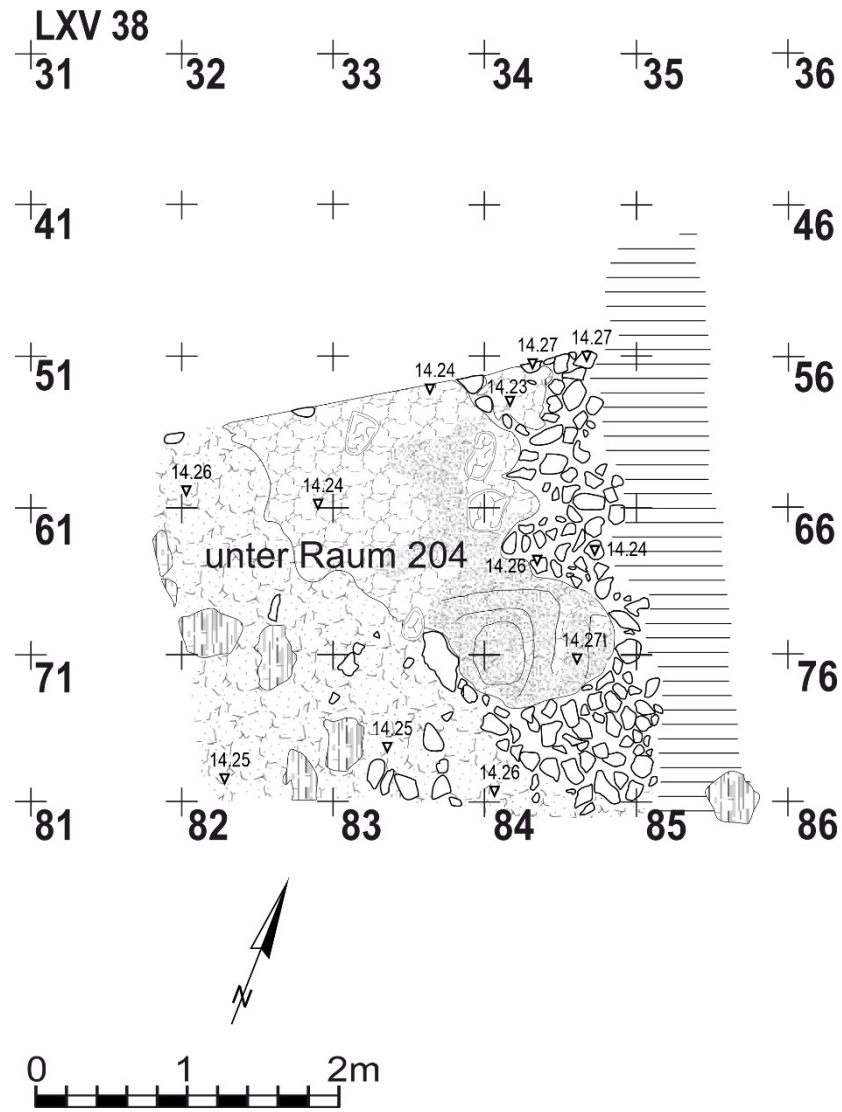

Untenburg. Bauhorizont 2. Östliche Untenburg. Raum unter 204. M 1:50.

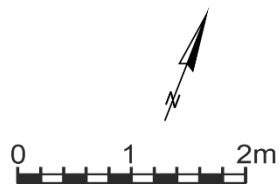
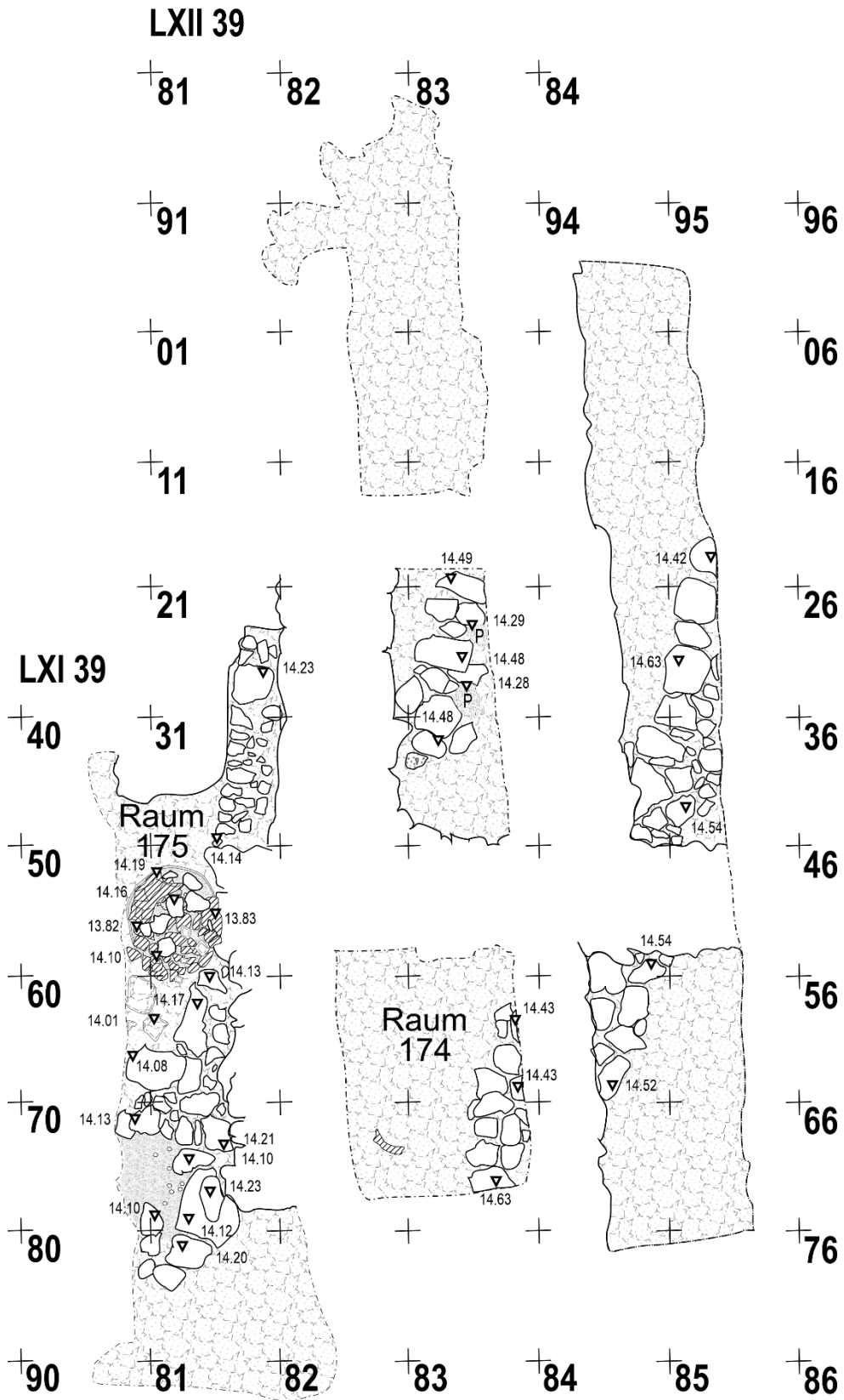

Unterburg. Bauhorizont 2. Westliche Unterburg. Räume 174 – 175. M 1:50.

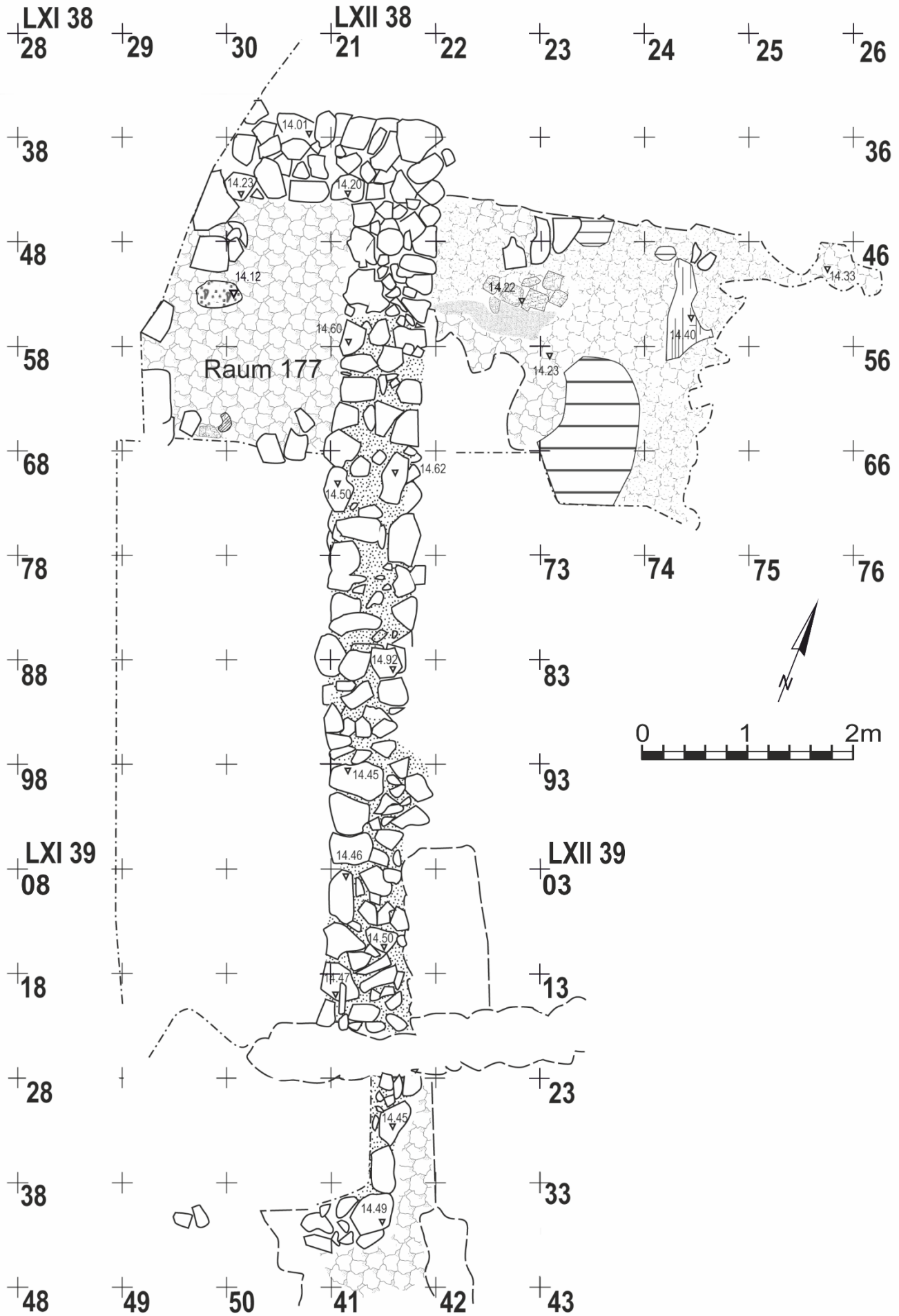

Unterbürg. Bauhorizont 2. Westliche Unterbürg. Raum 177 mit Bereich östlich davon. M 1:50.

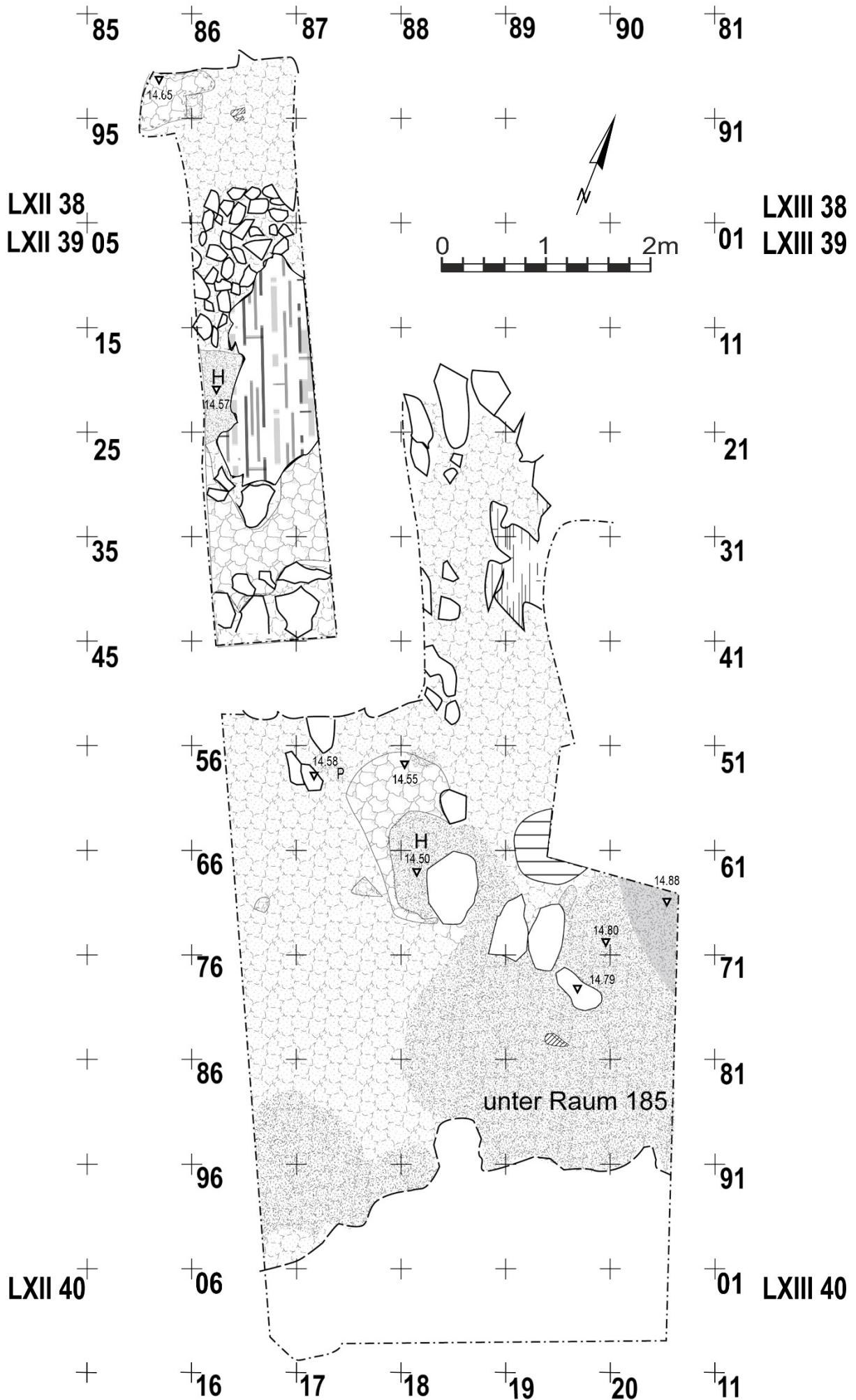

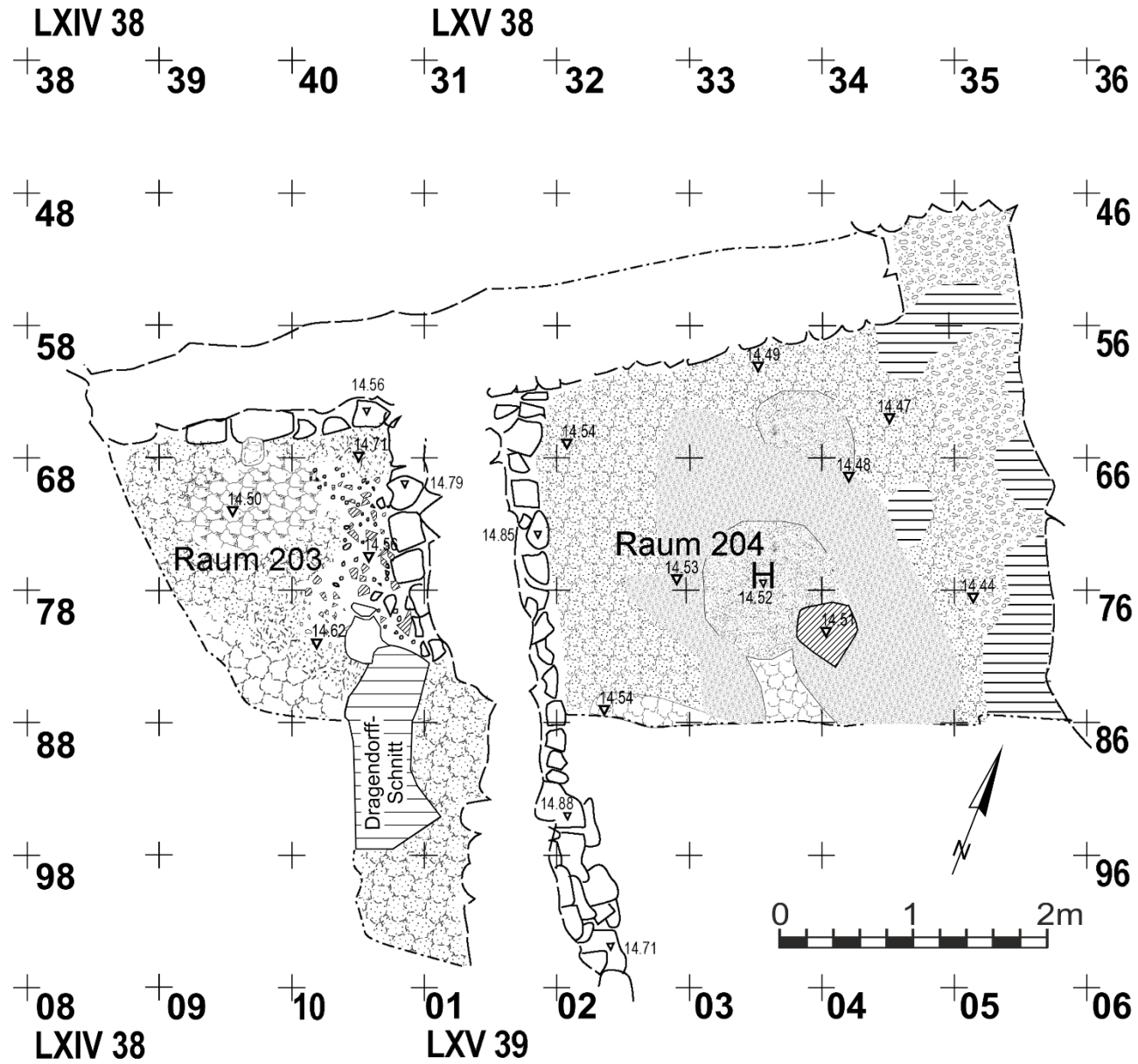

Unterburg. Bauhorizont 3. Östliche Unterburg. Räume 203 – 204. 1. Nutzungshorizont. M 1:50.

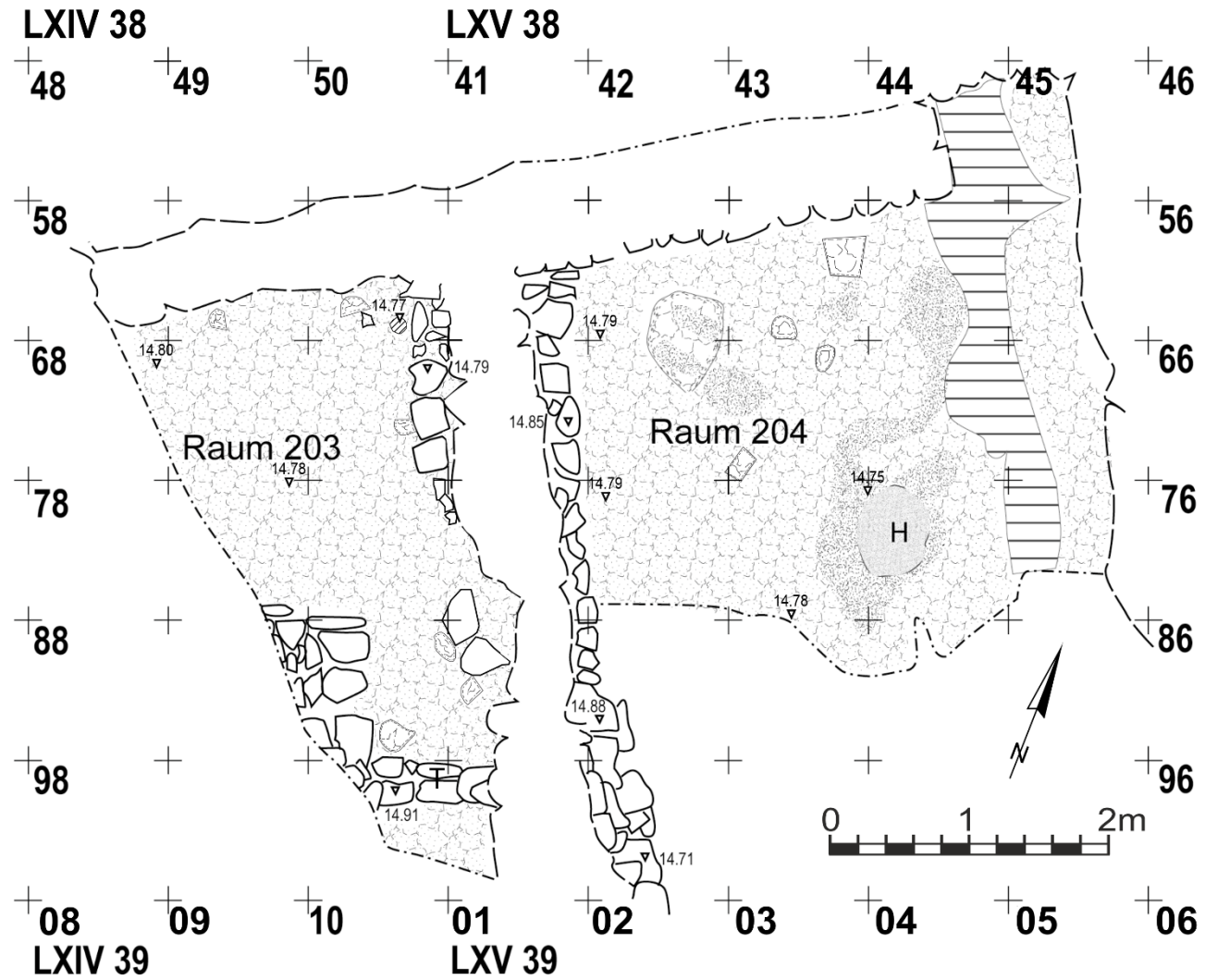

Unterbург. Bauhorizont 3. Östliche Unterburg. Räume 203 – 204. 2. Nutzungshorizont. M 1:50.

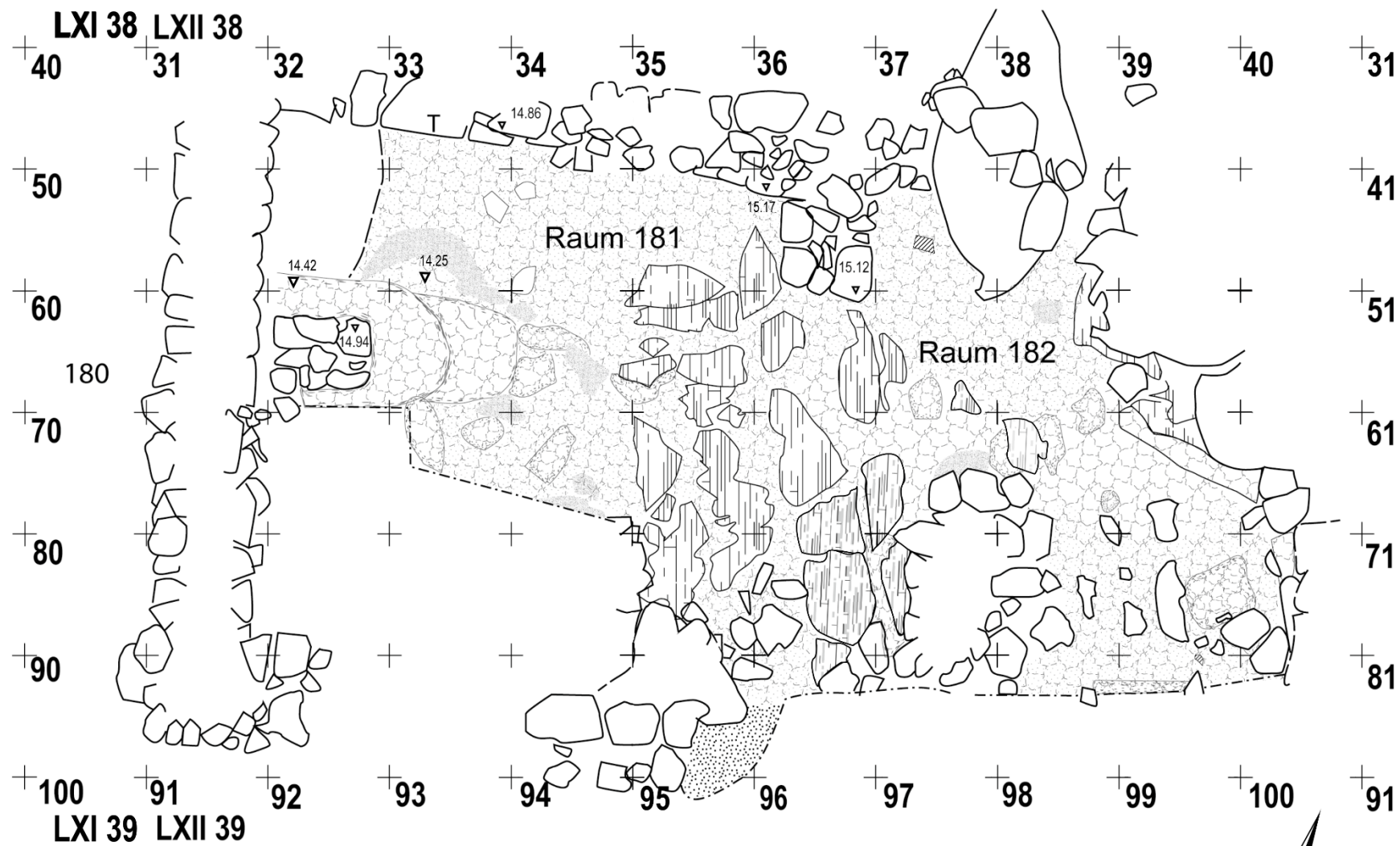

Unterburg. Bauhorizont 4. Westliche Unterburg. Räume 181 – 182. M 1:50.

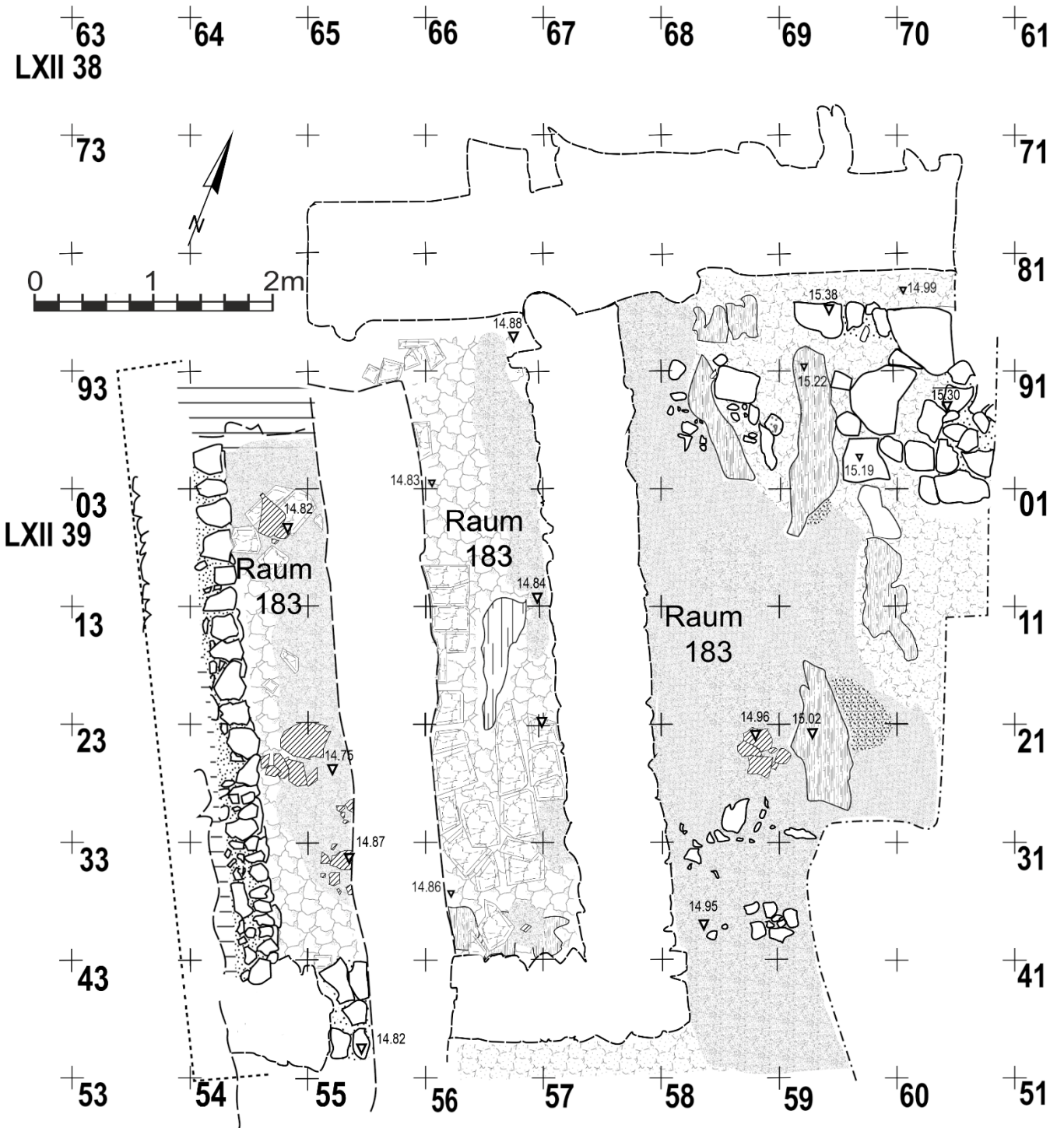

Unterburg. Bauhorizont 4. Westliche Unterburg. Raum 183. M 1:50.

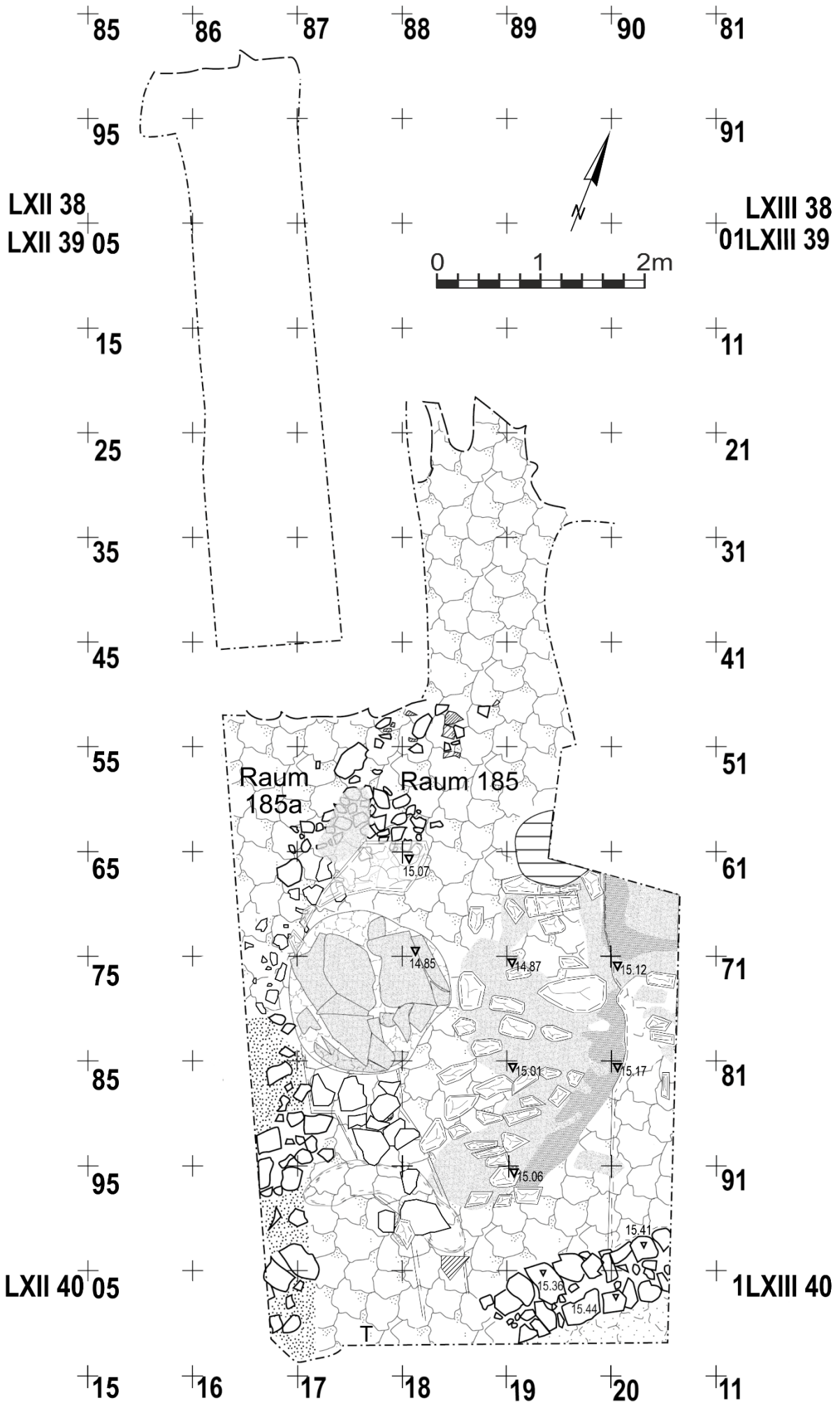

LXIV 38

LXV 38

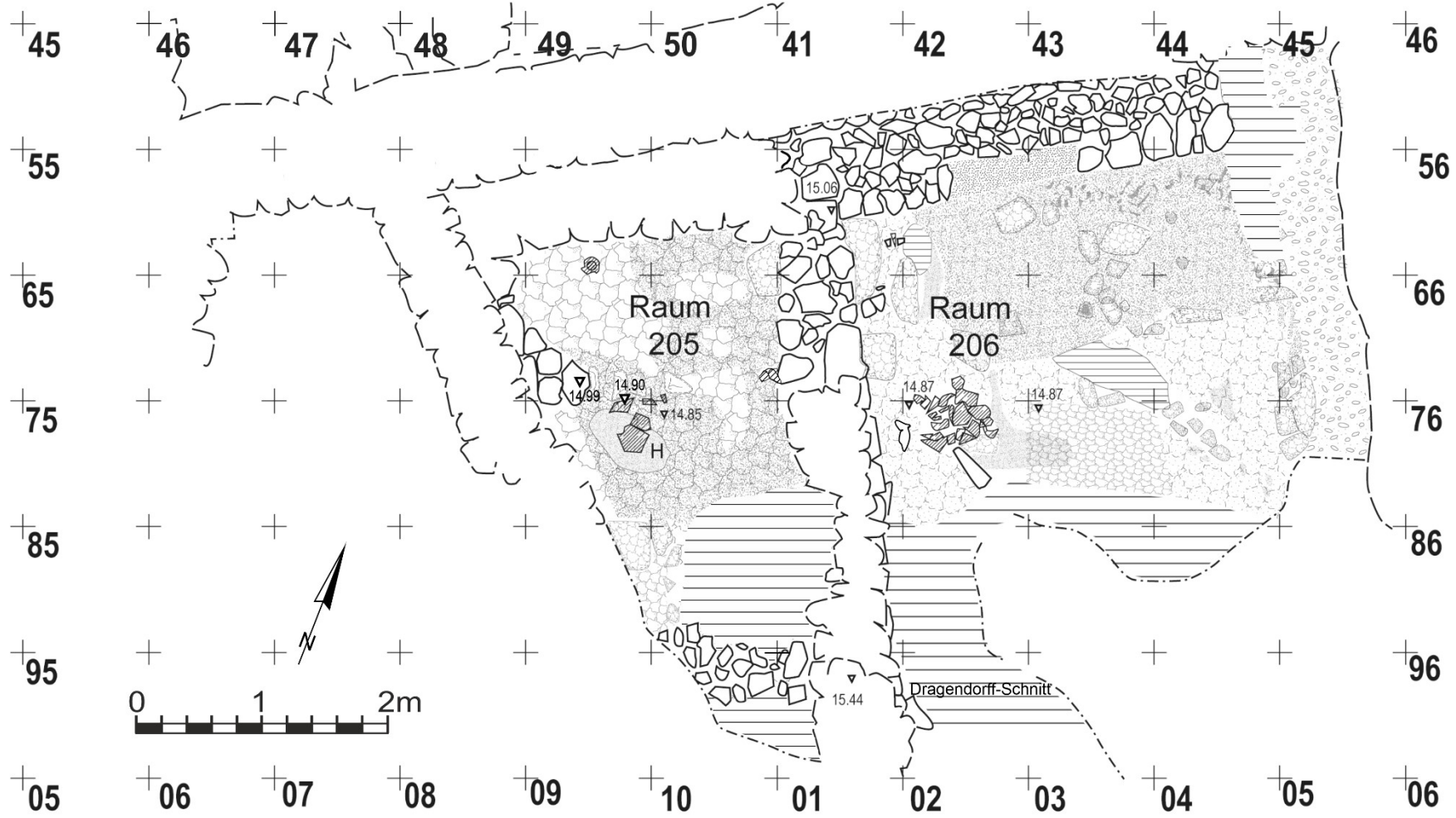

Unterbург. Bauhorizont 4. Östliche Unterburg. Räume 205 - 206. M 1:50.

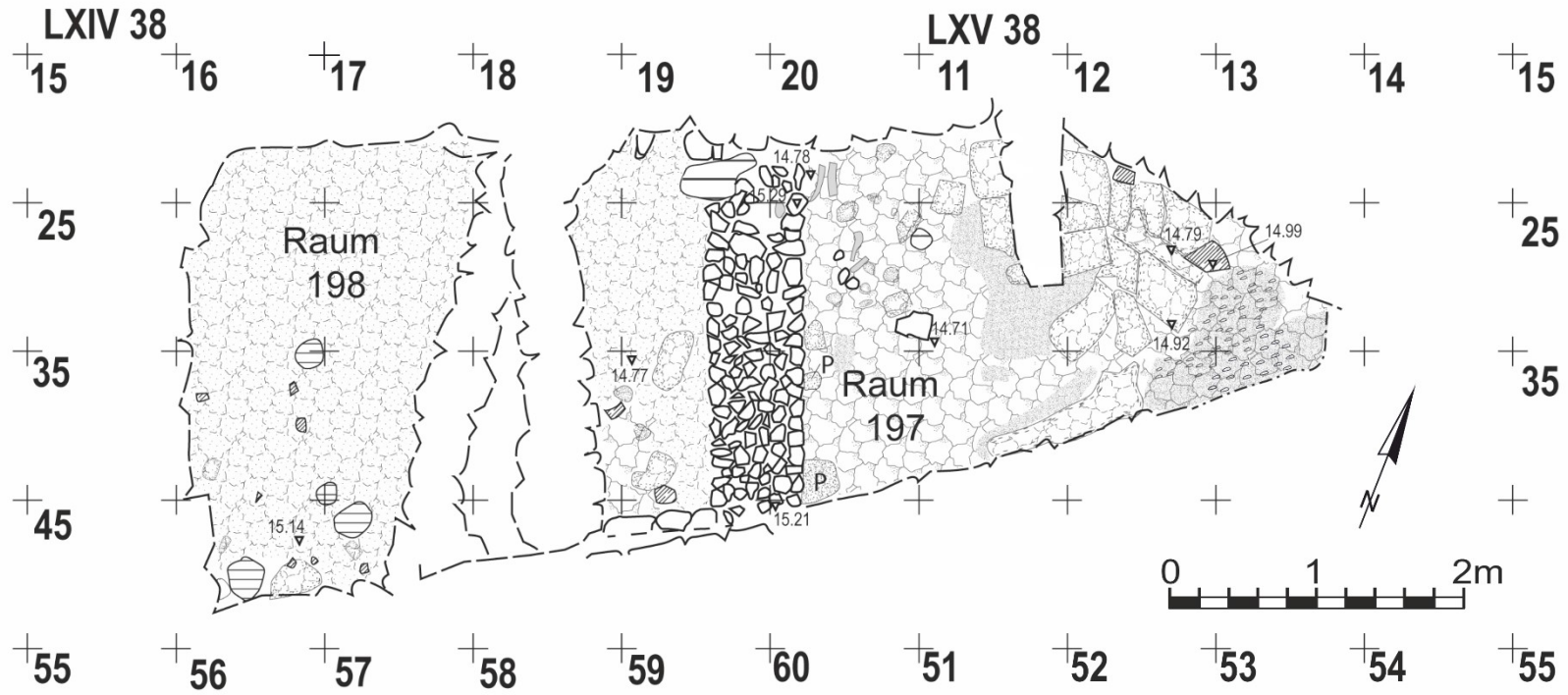

Unterbург. Bauhorizont 4. Östliche Unterburg. Räume 197 – 198. 1. Nutzungshorizont. M 1:50.

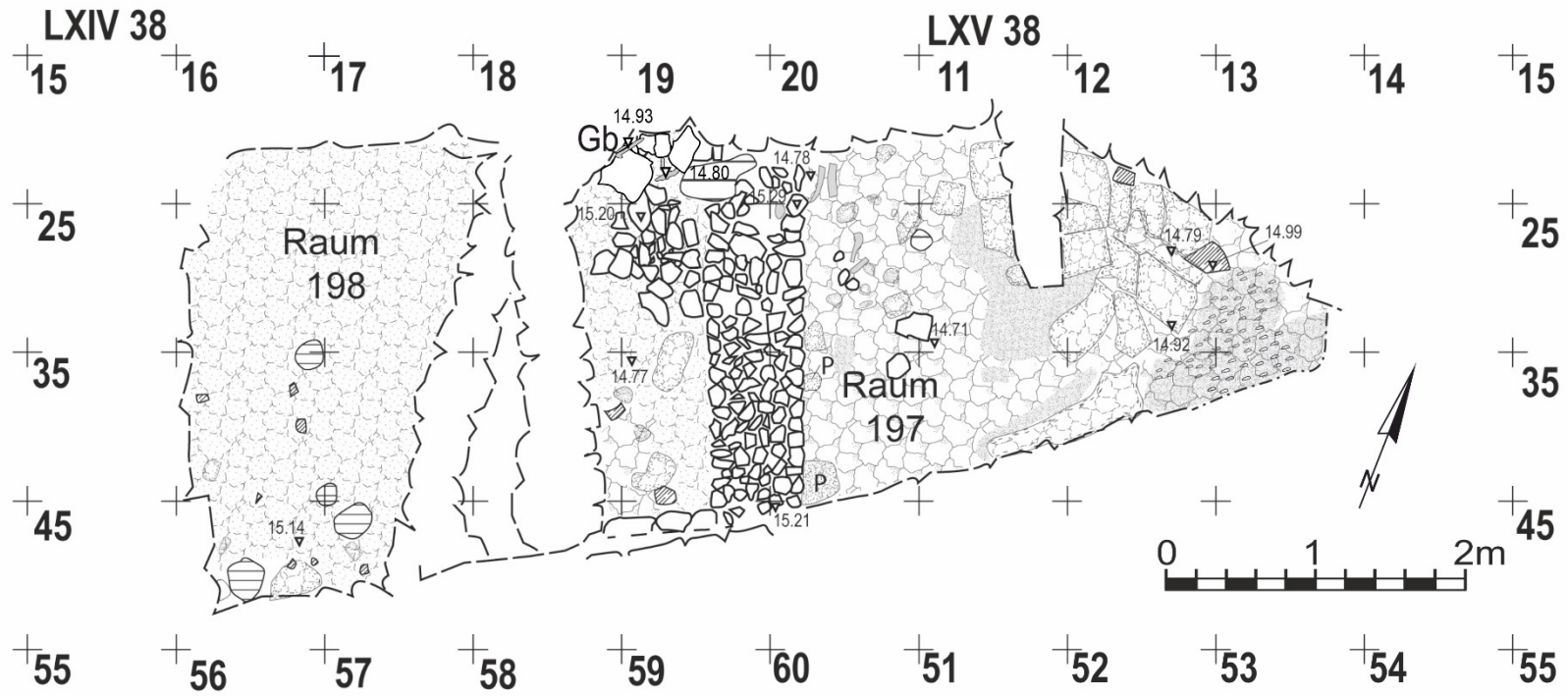

Unterburg. Bauhorizont 4 – 5. Östliche Unterburg. Räume 197 – 198. Zwischenphase. M 1:50.

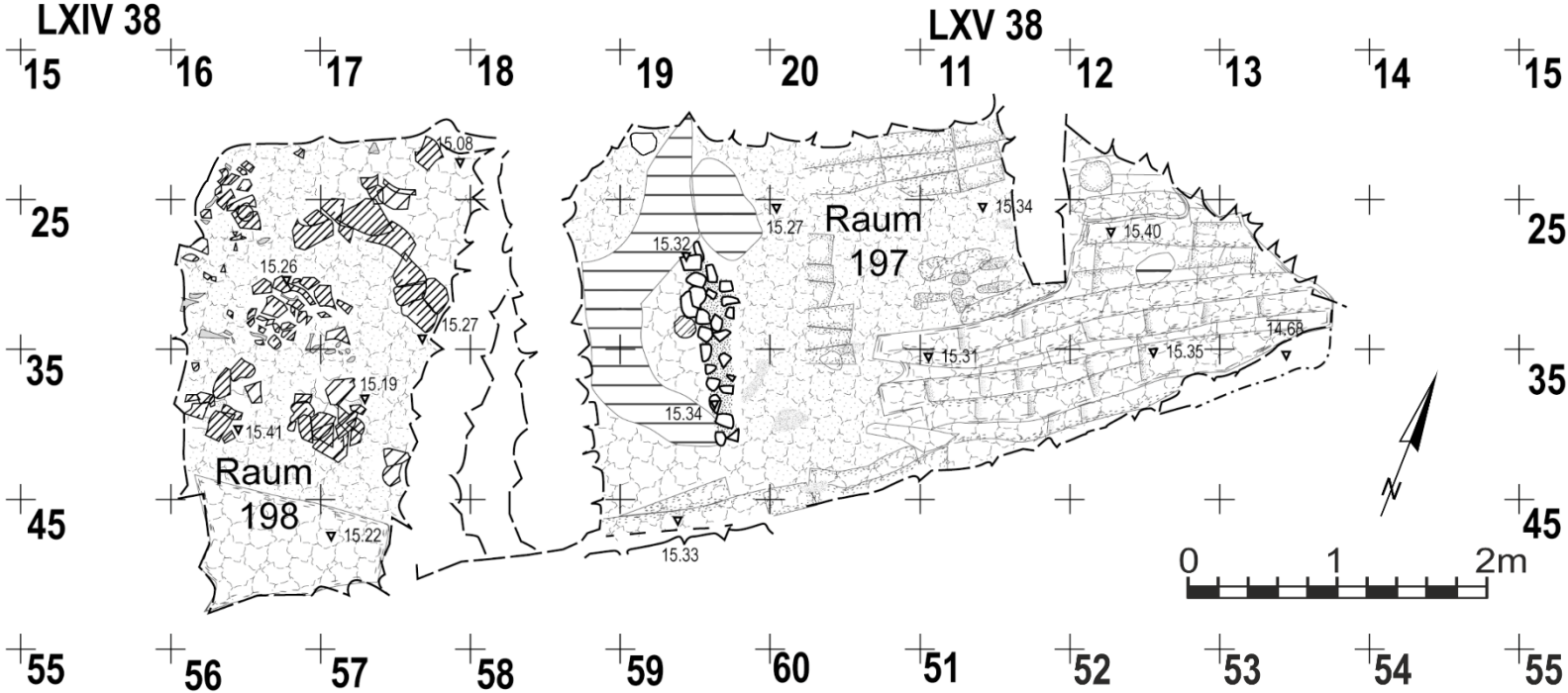

Unterbürg. Bauhorizont 5. Östliche Unterbürg. Räume 197 – 198. 2. Nutzungshorizont. M 1:50.

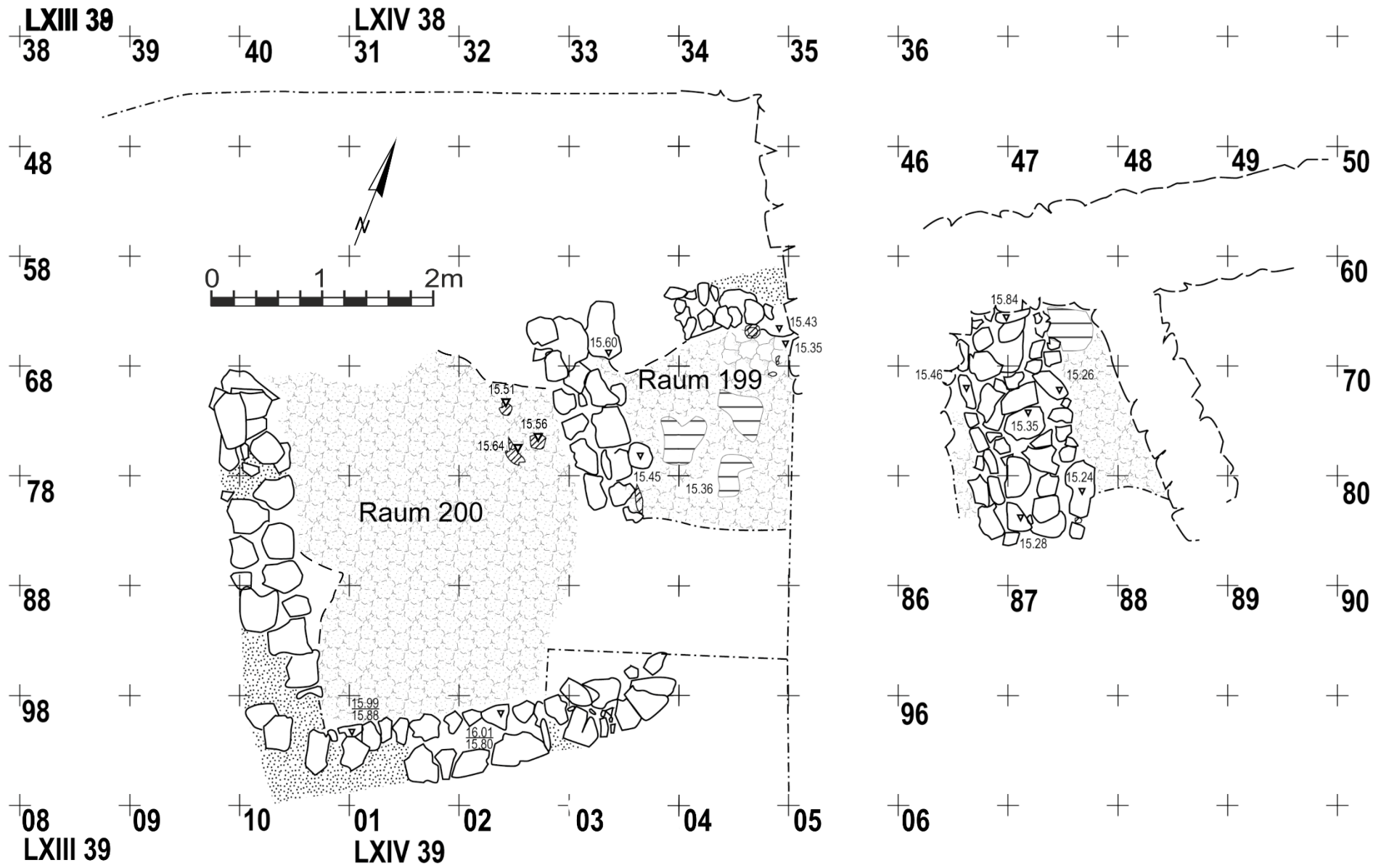

Unterburg. Bauhorizont 4. Östliche Unterburg. Räume 199 – 200. M 1:50.

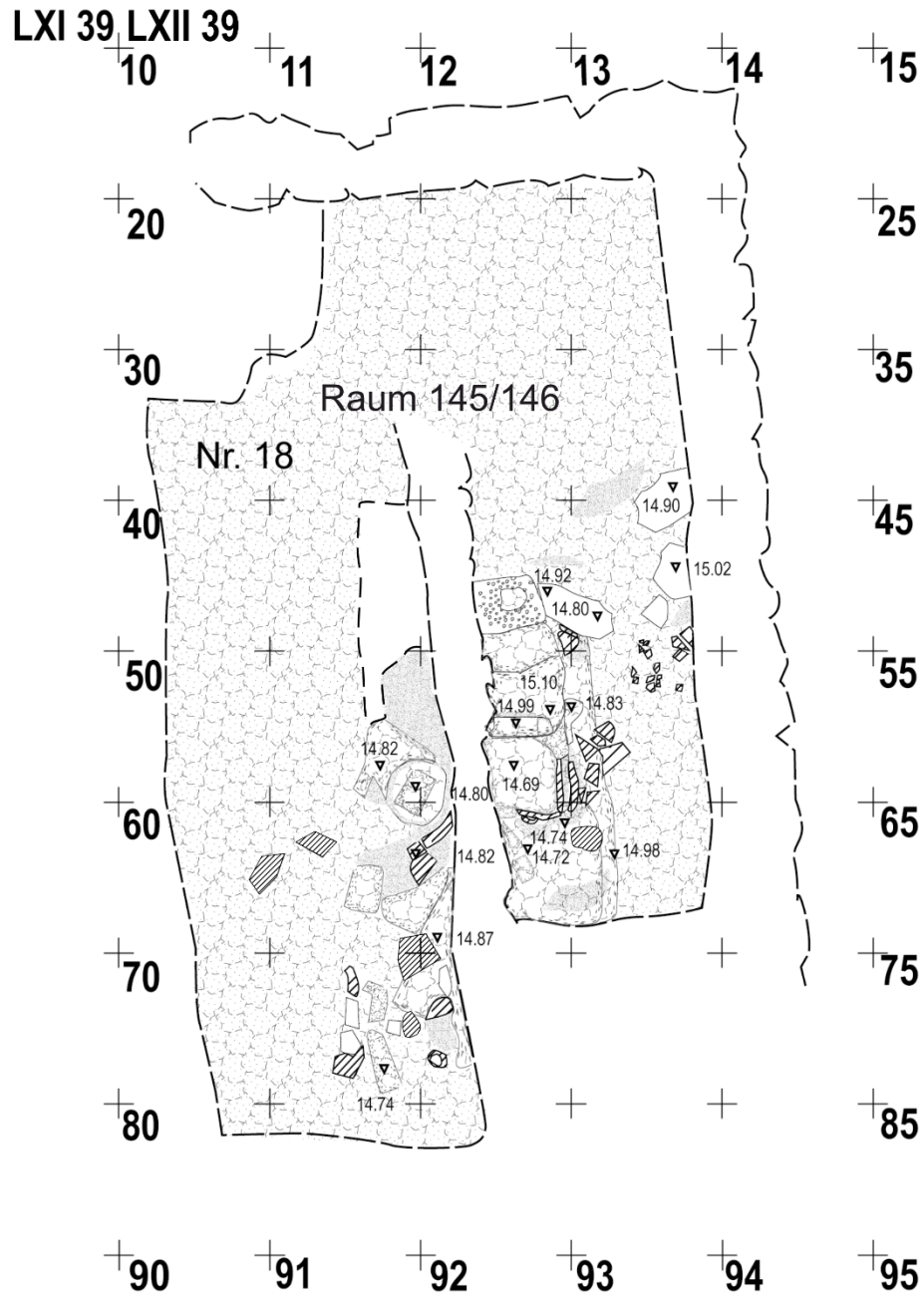

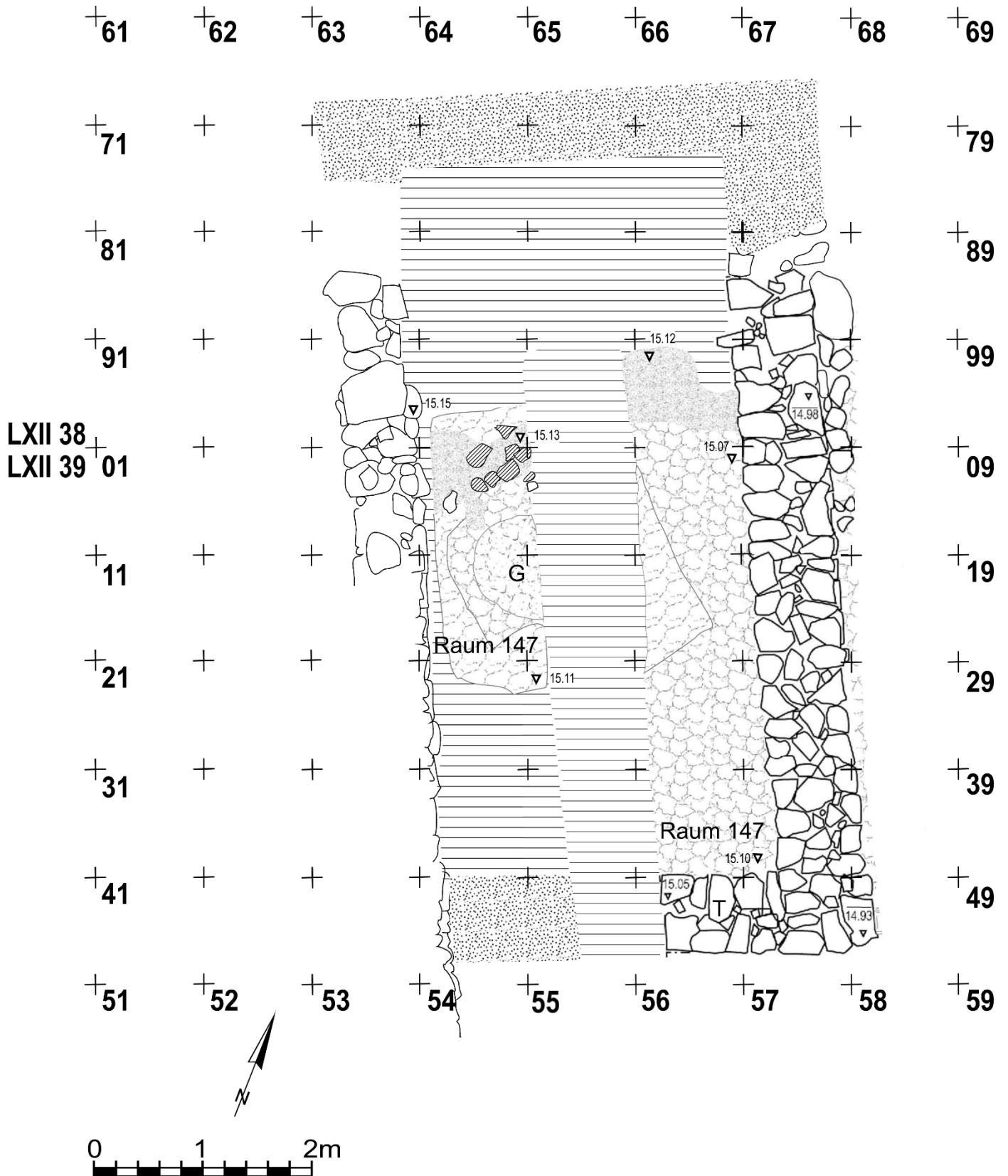

Unterburg. Bauhorizont 5. Westliche Unterburg. Raum 147. M 1:50.

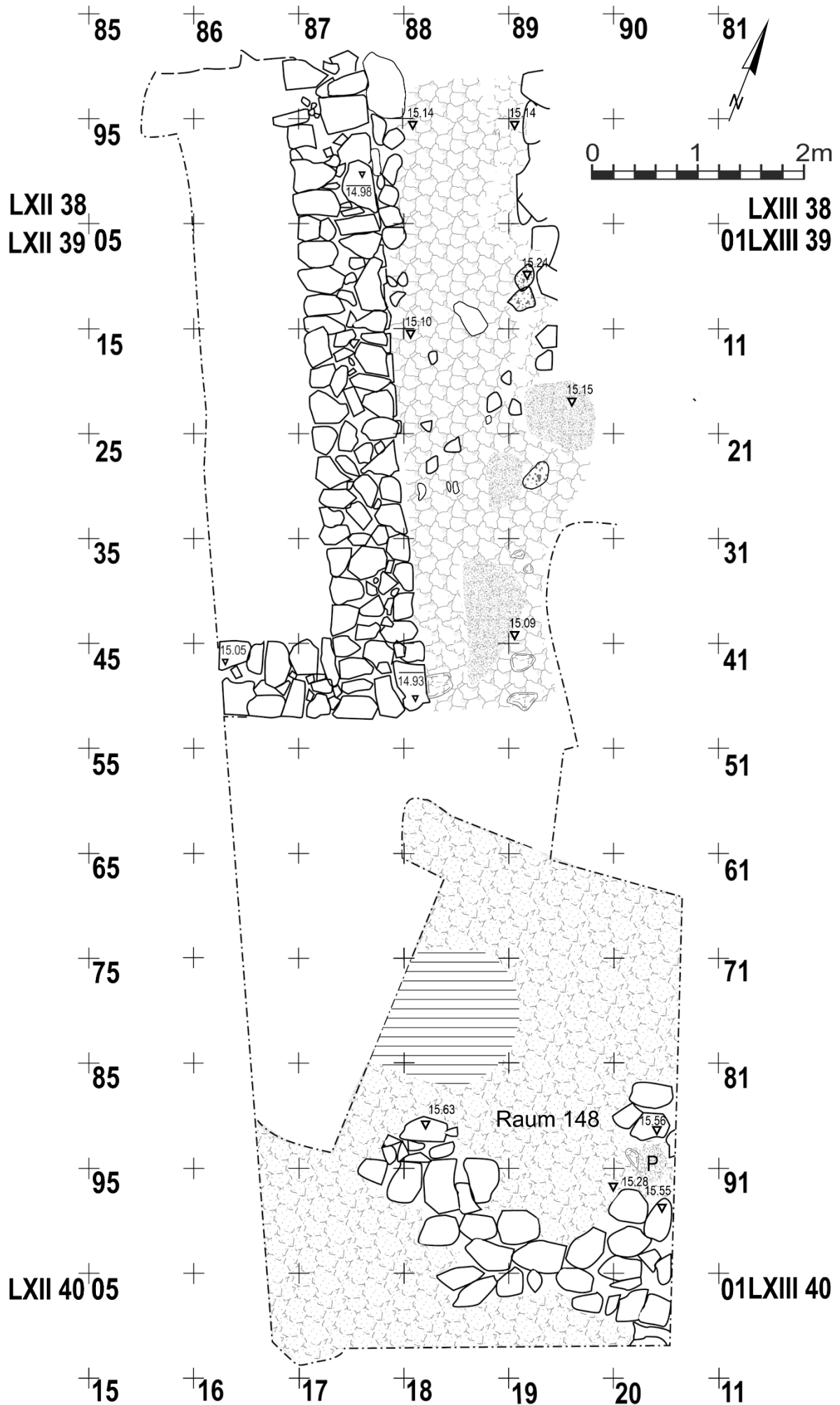

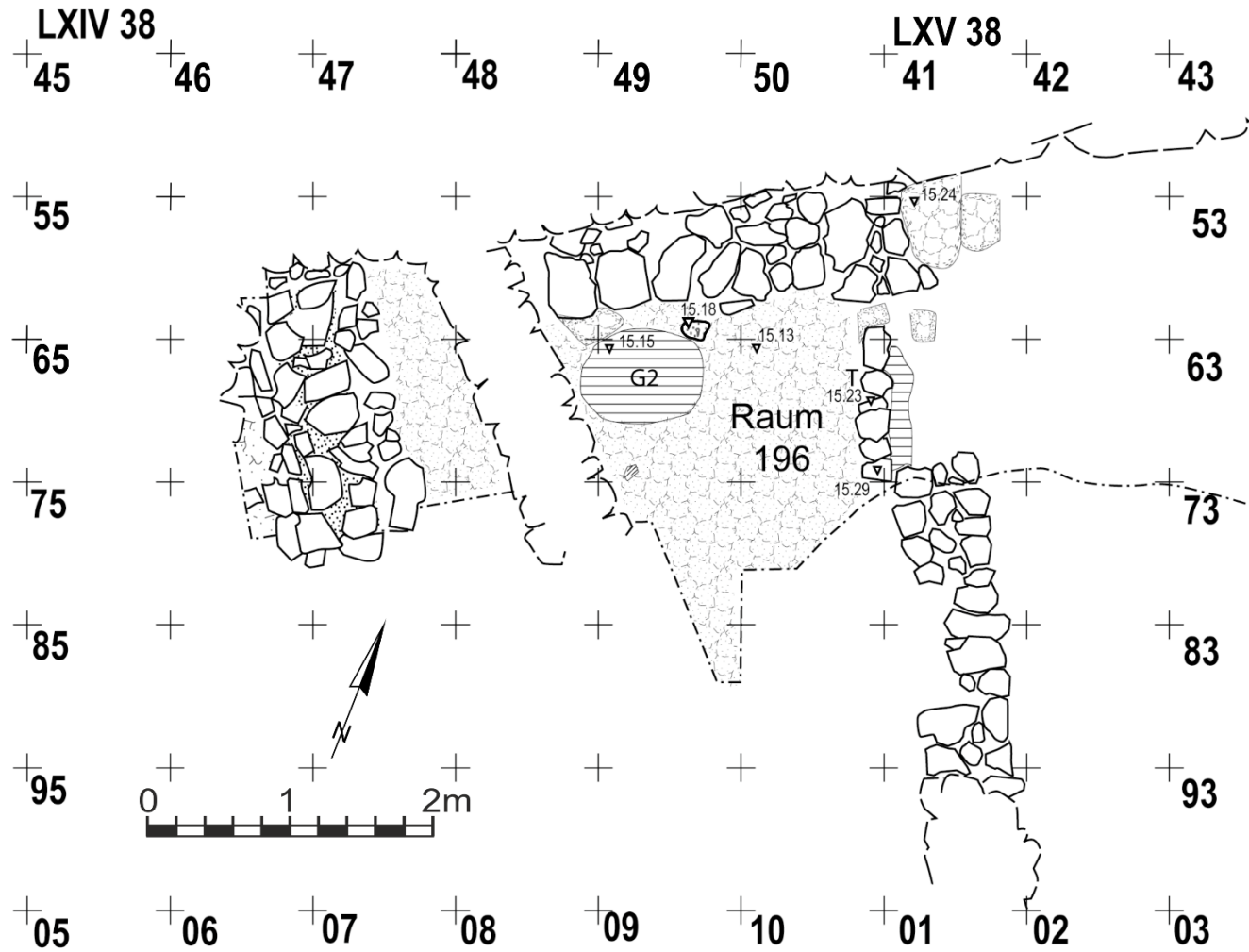

Unterburg. Bauhorizont 5. Östliche Unterburg. Raum 196. 1. Nutzungshorizont. M 1:50.

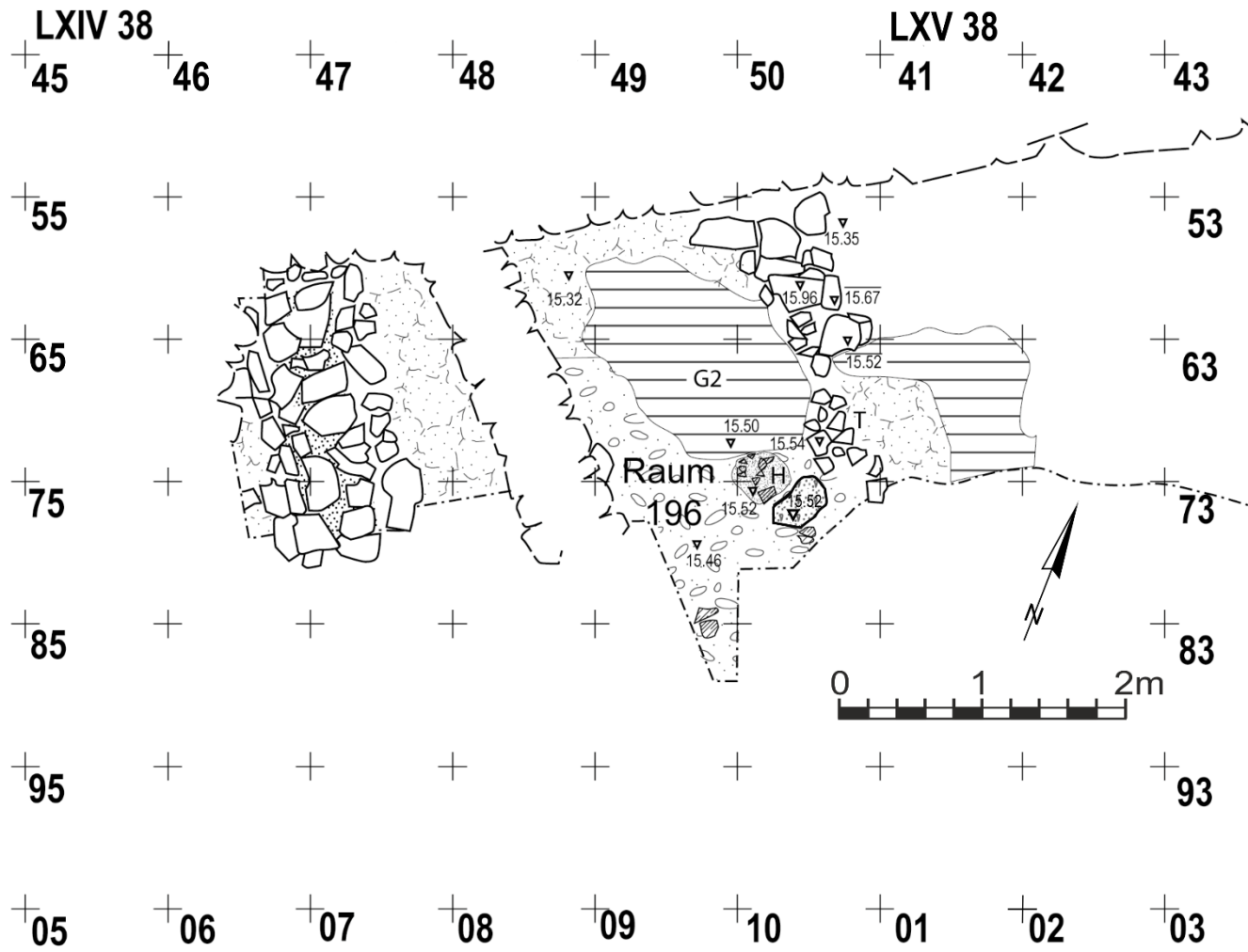

Untenburg. Bauhorizont 5. Östliche Untenburg. Raum 196. 2. Nutzungshorizont. M 1:50.

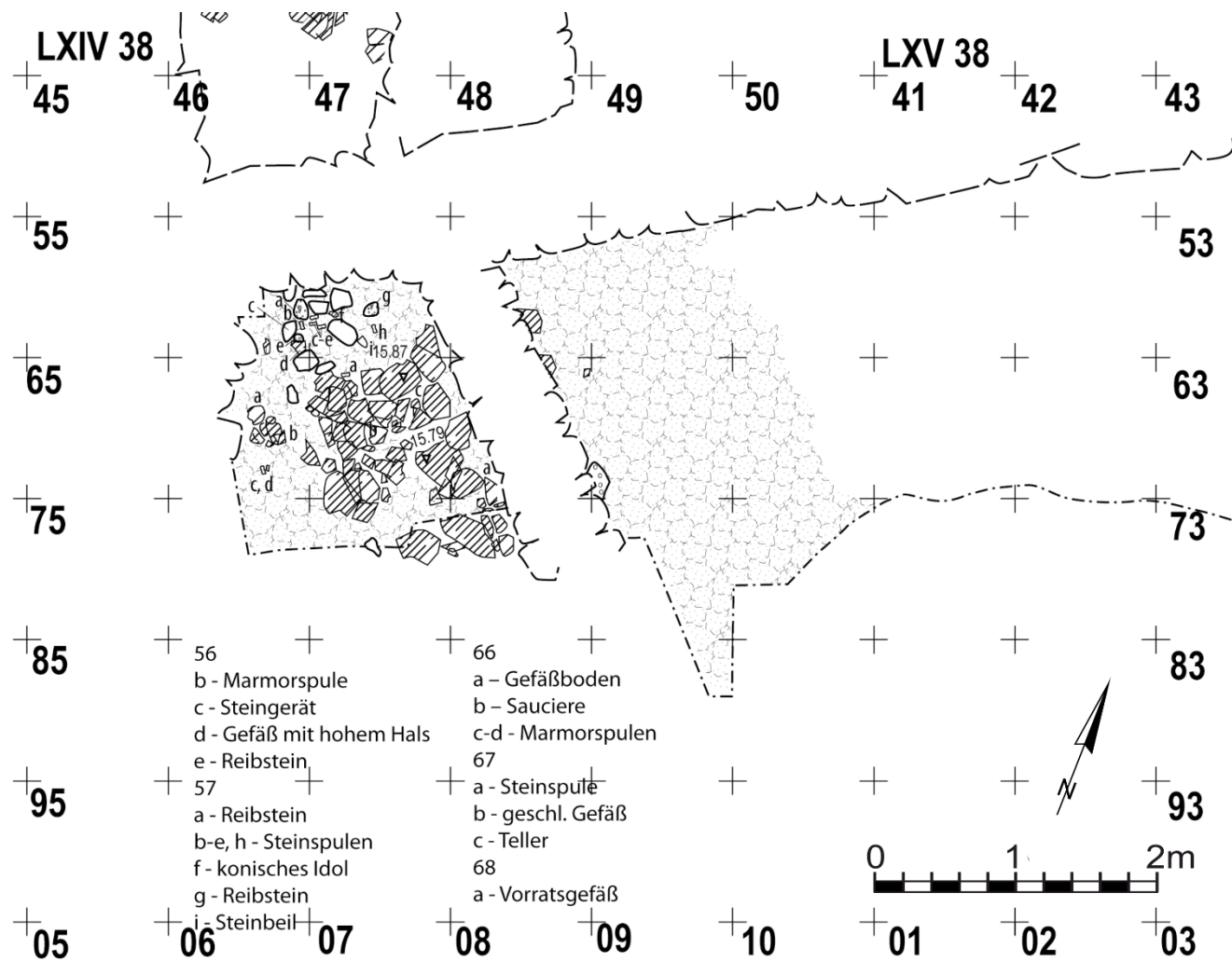

Unterburg. Bauhorizont 5. Östliche Unterburg. Komplex Nr. 8 (Raum 196). M 1:50.

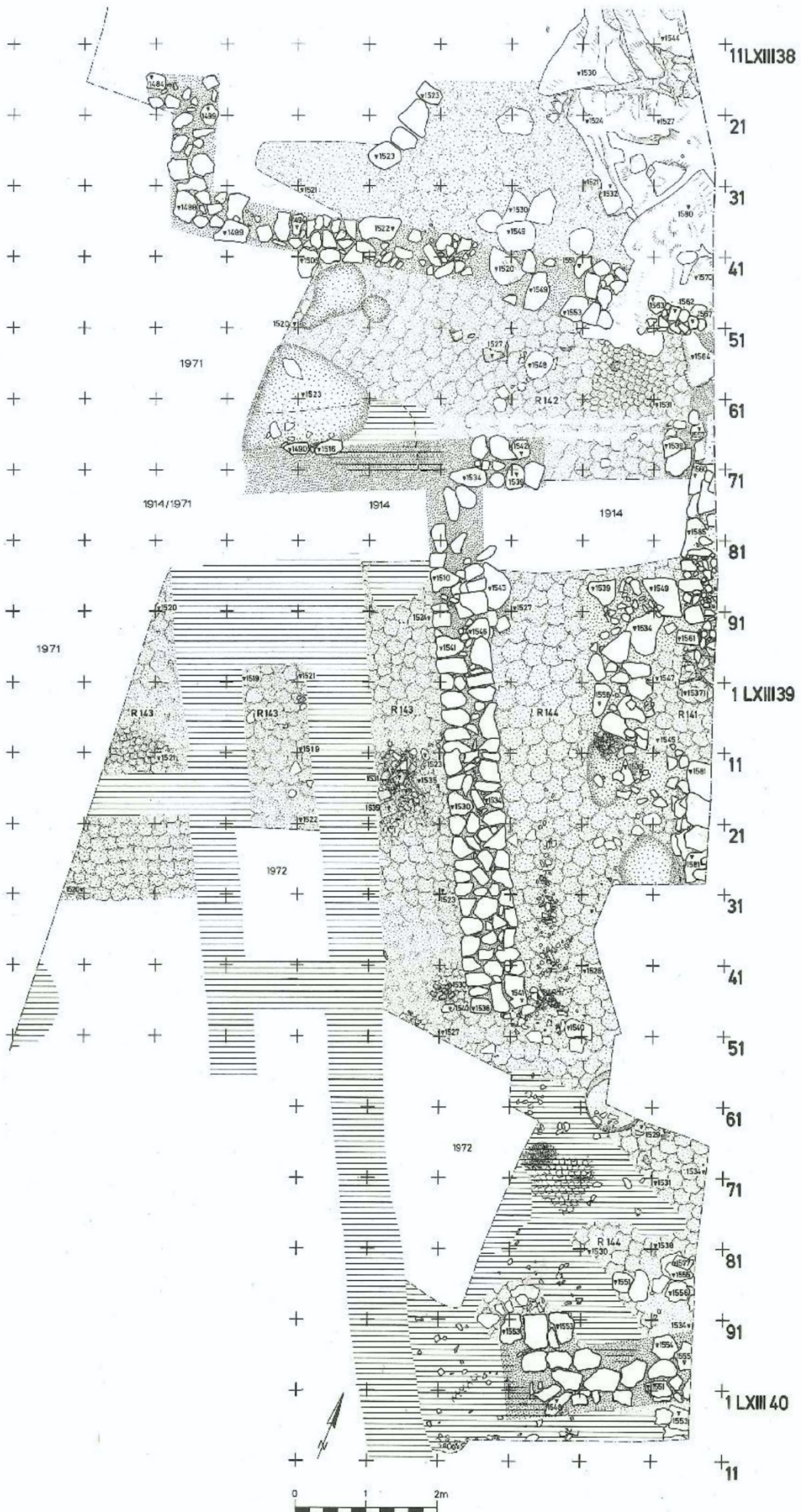

LXIV 38

LXV 38

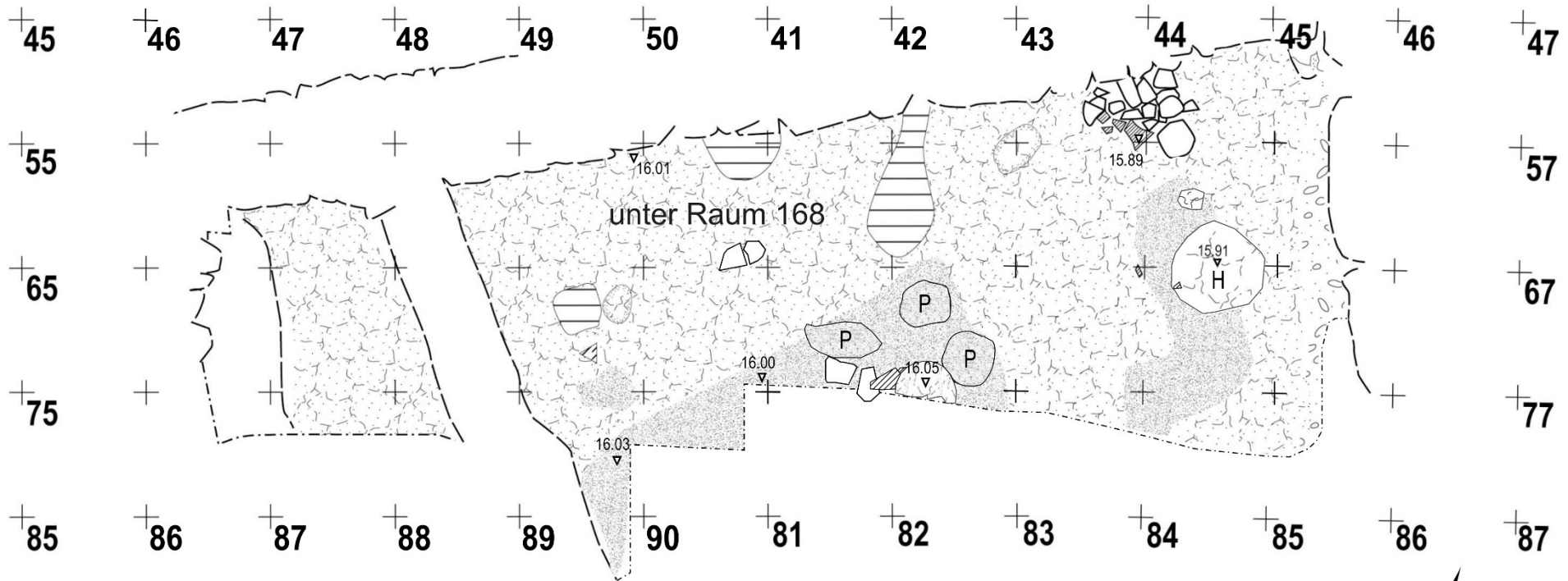

Unterburg. Bauhorizont 6. Östliche Unterburg. Raum unter 168. M 1:50.

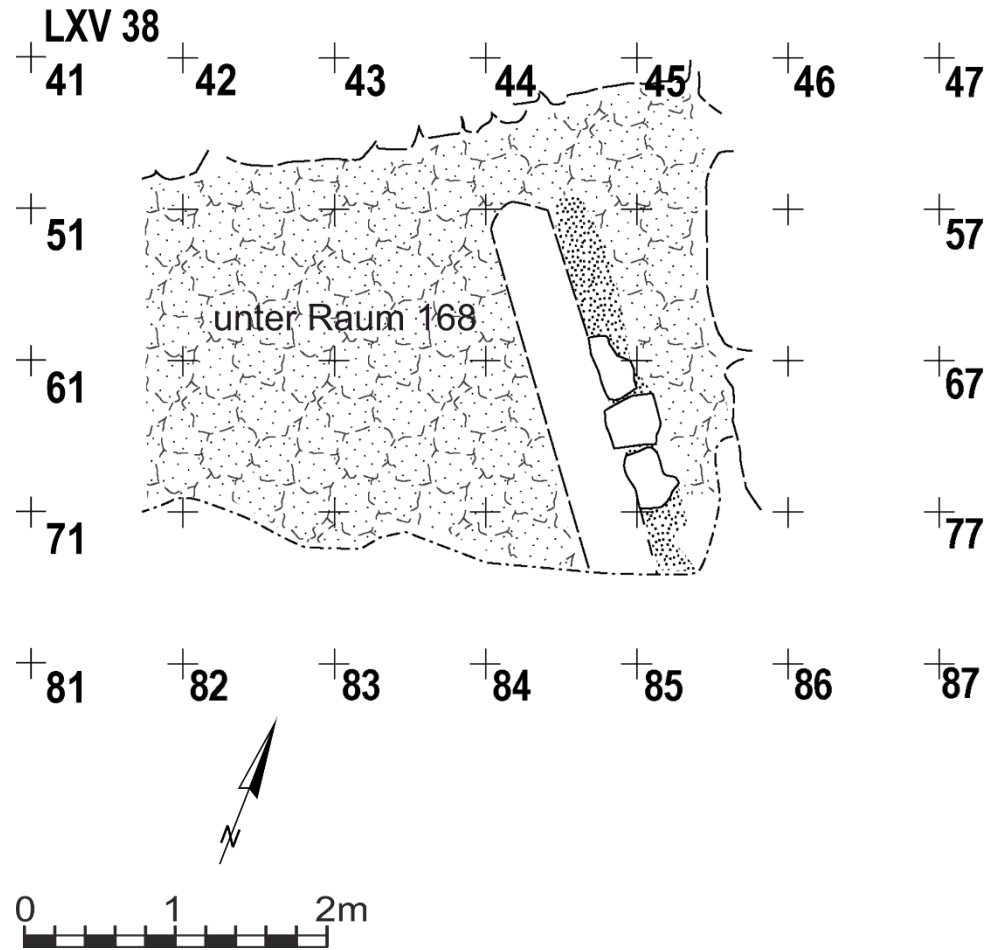

Unterbург. Bauhorizont 6. Östliche Unterburg. Raum unter 168. Umbauphase. M 1:50.

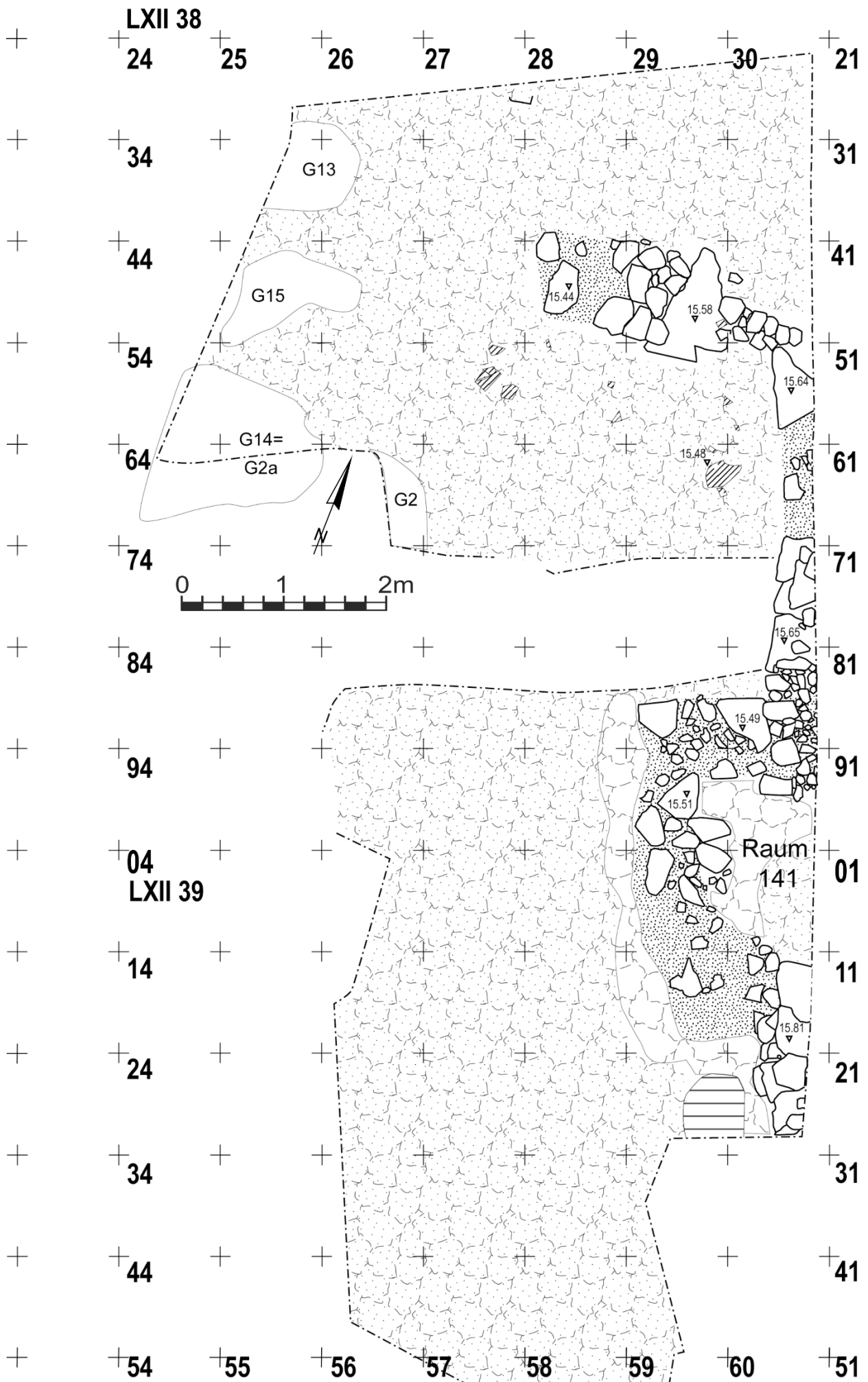

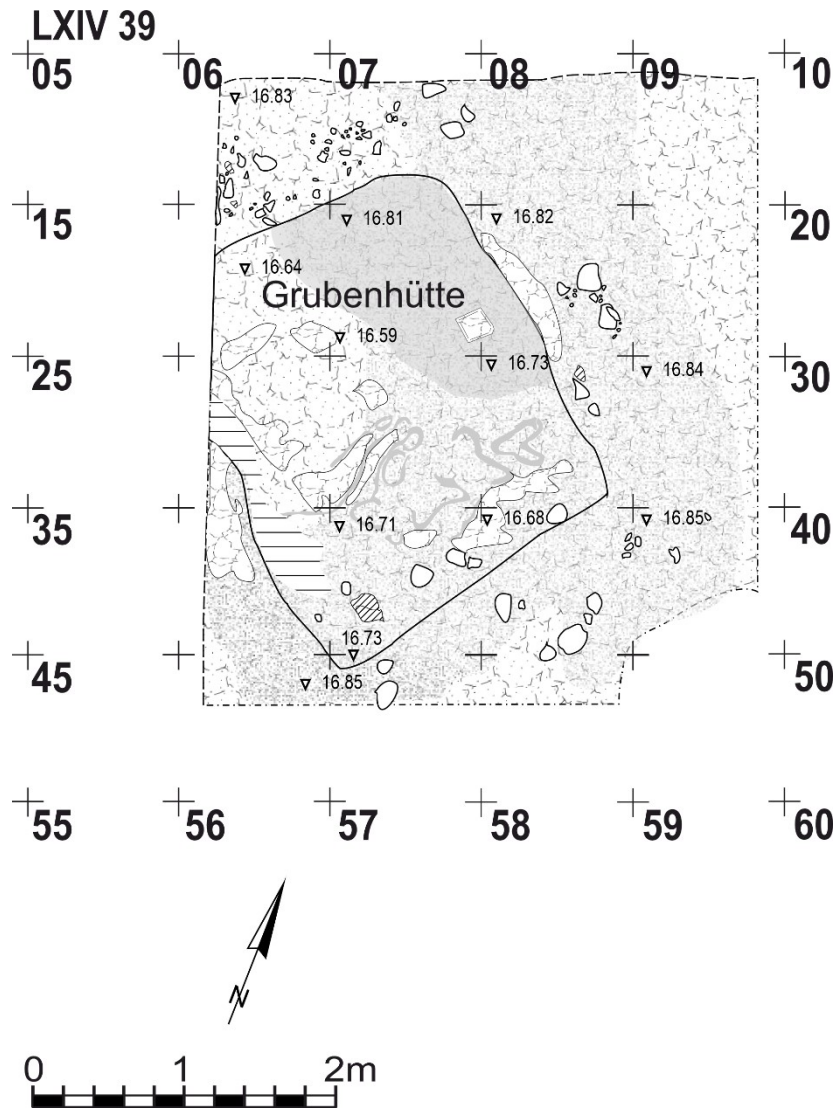

Untenburg. Bauhorizont 7. Östliche Untenburg. Grubenhütte. M 1:50.

LXII 40

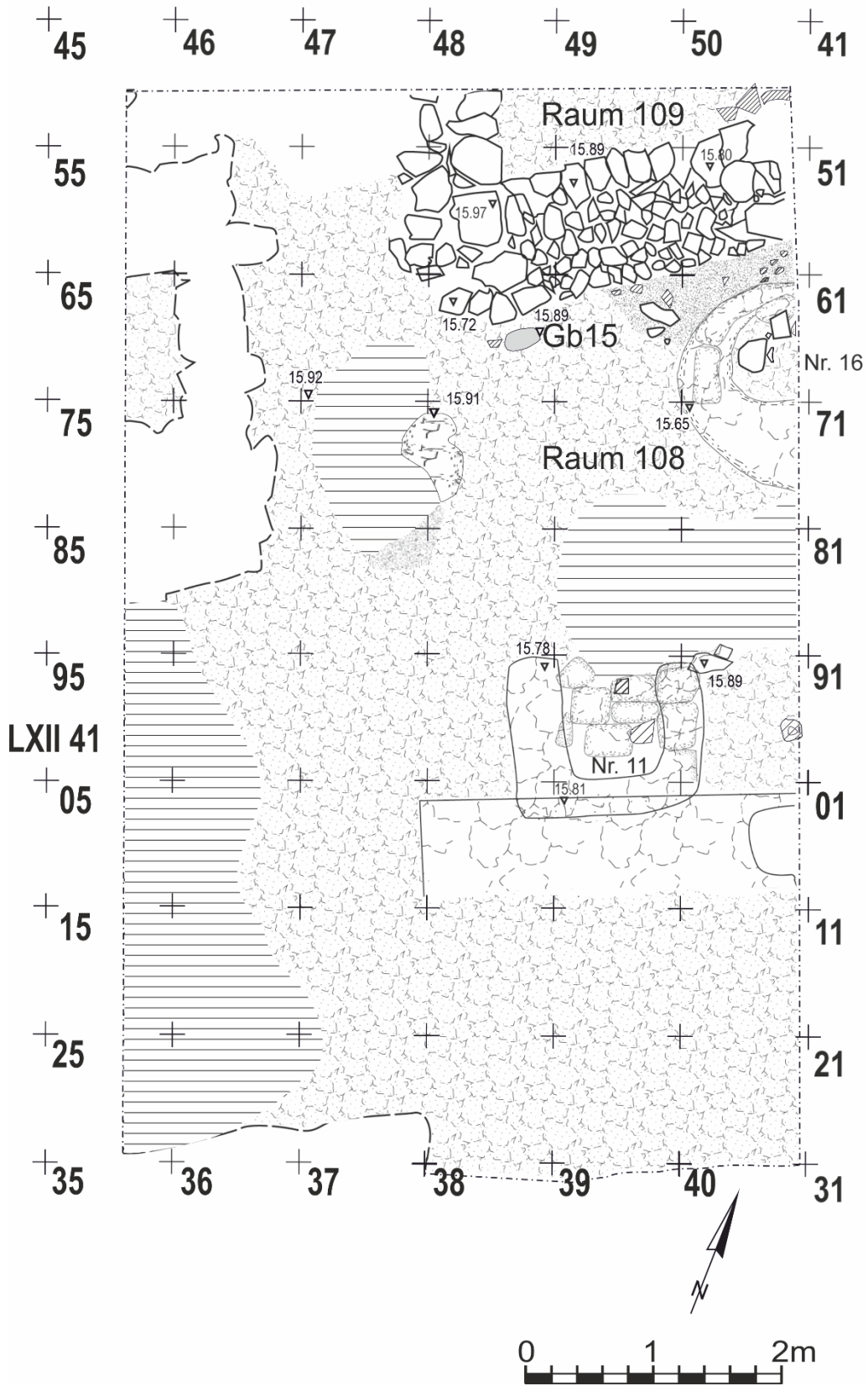

Unterburg. Bauhorizont 8. Westliche Unterburg. Räume 108 – 109. M 1:50.

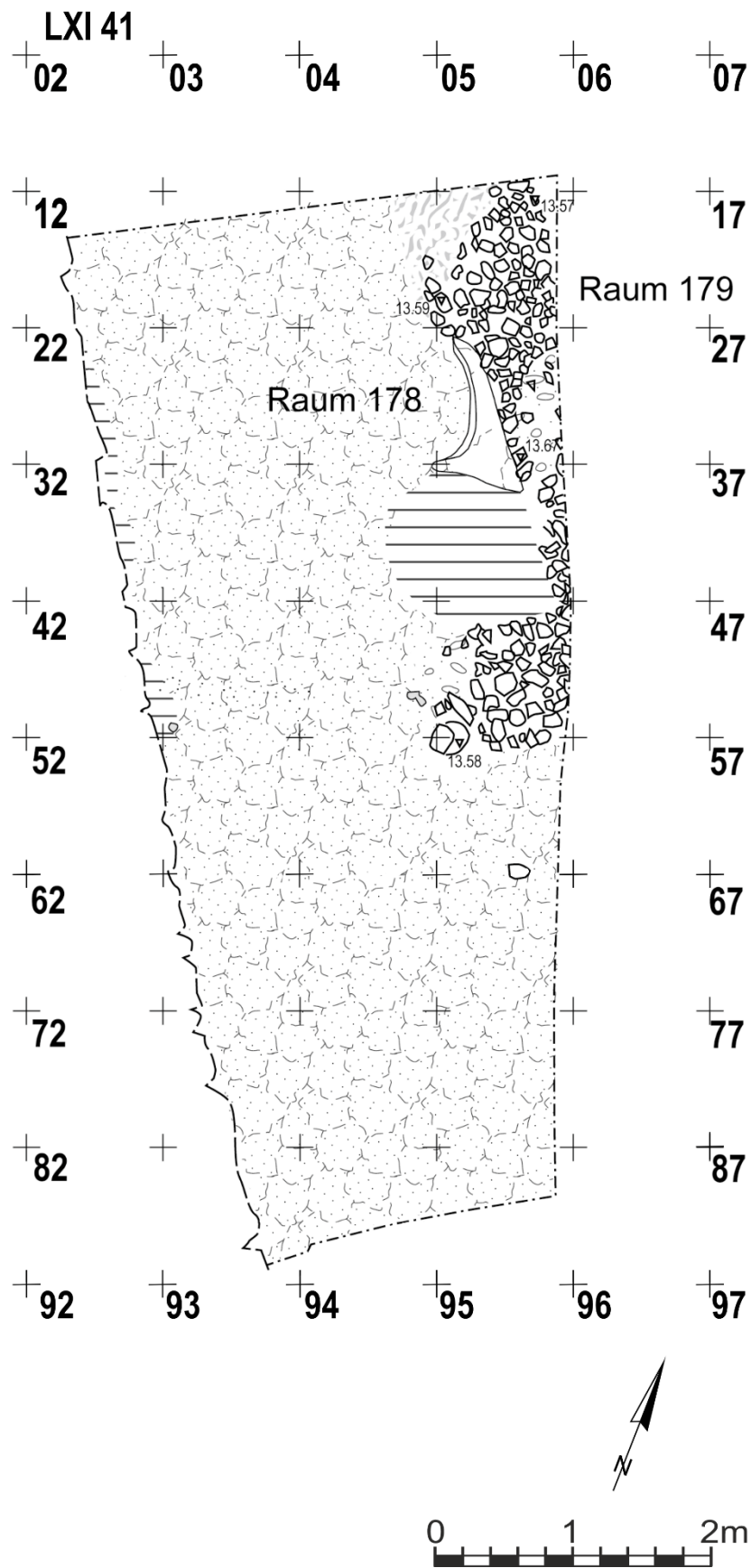

Unterburg. Bauhorizont 8. Westliche Unterburg. Räume 178 – 179. M 1:50.

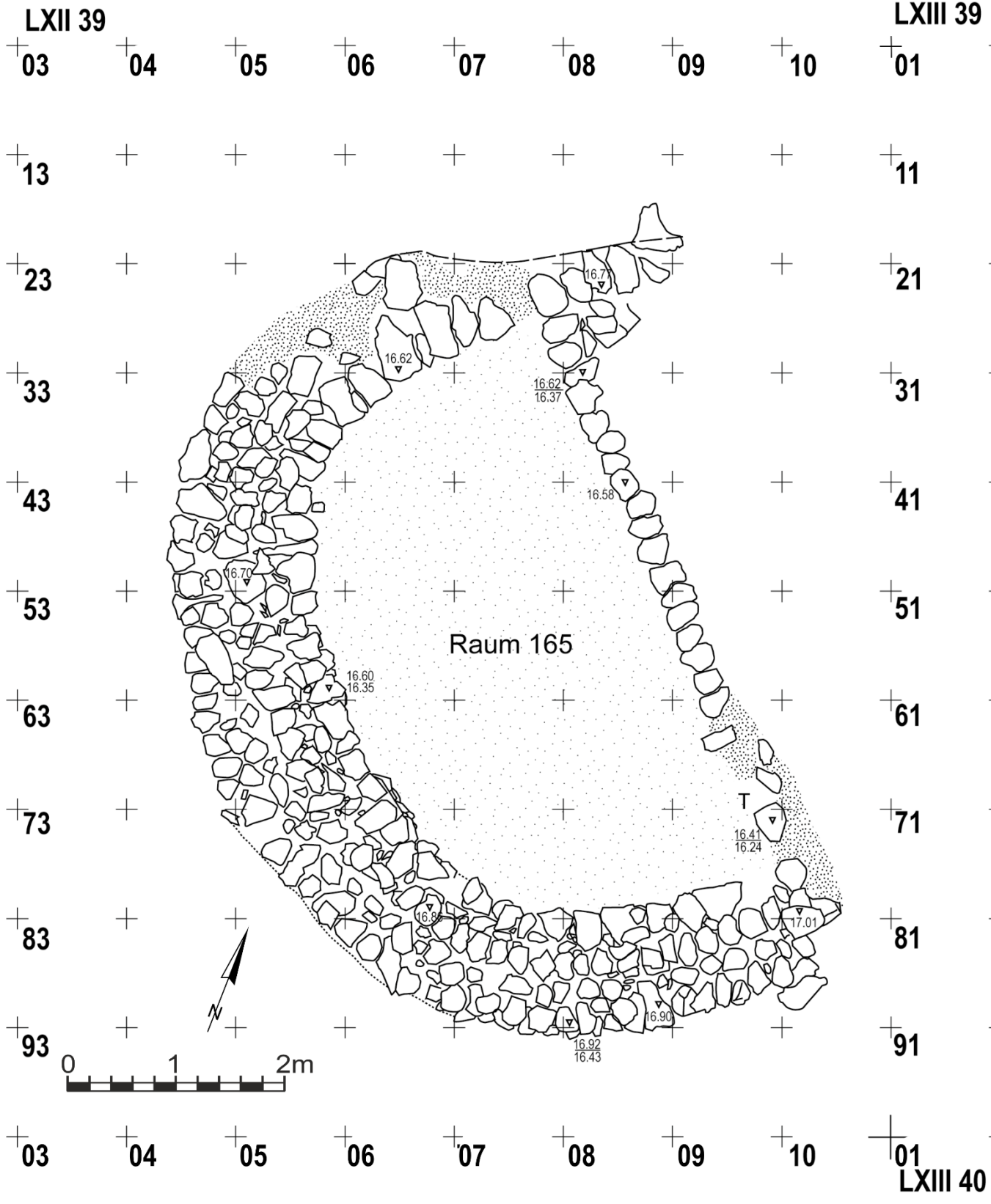

Unterbürg. Bauhorizont 8. Östliche Unterbürg. Raum 165. M 1:50.

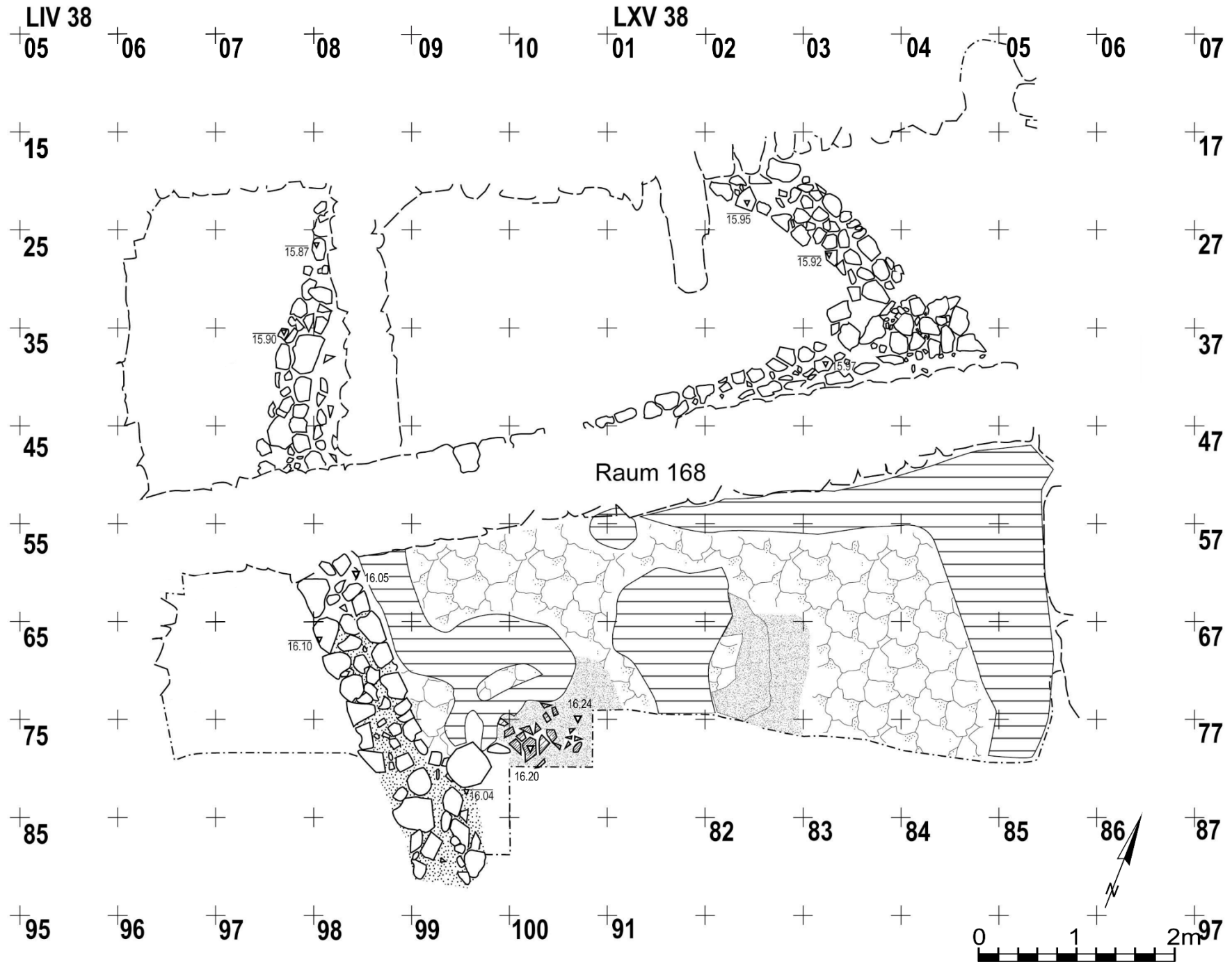

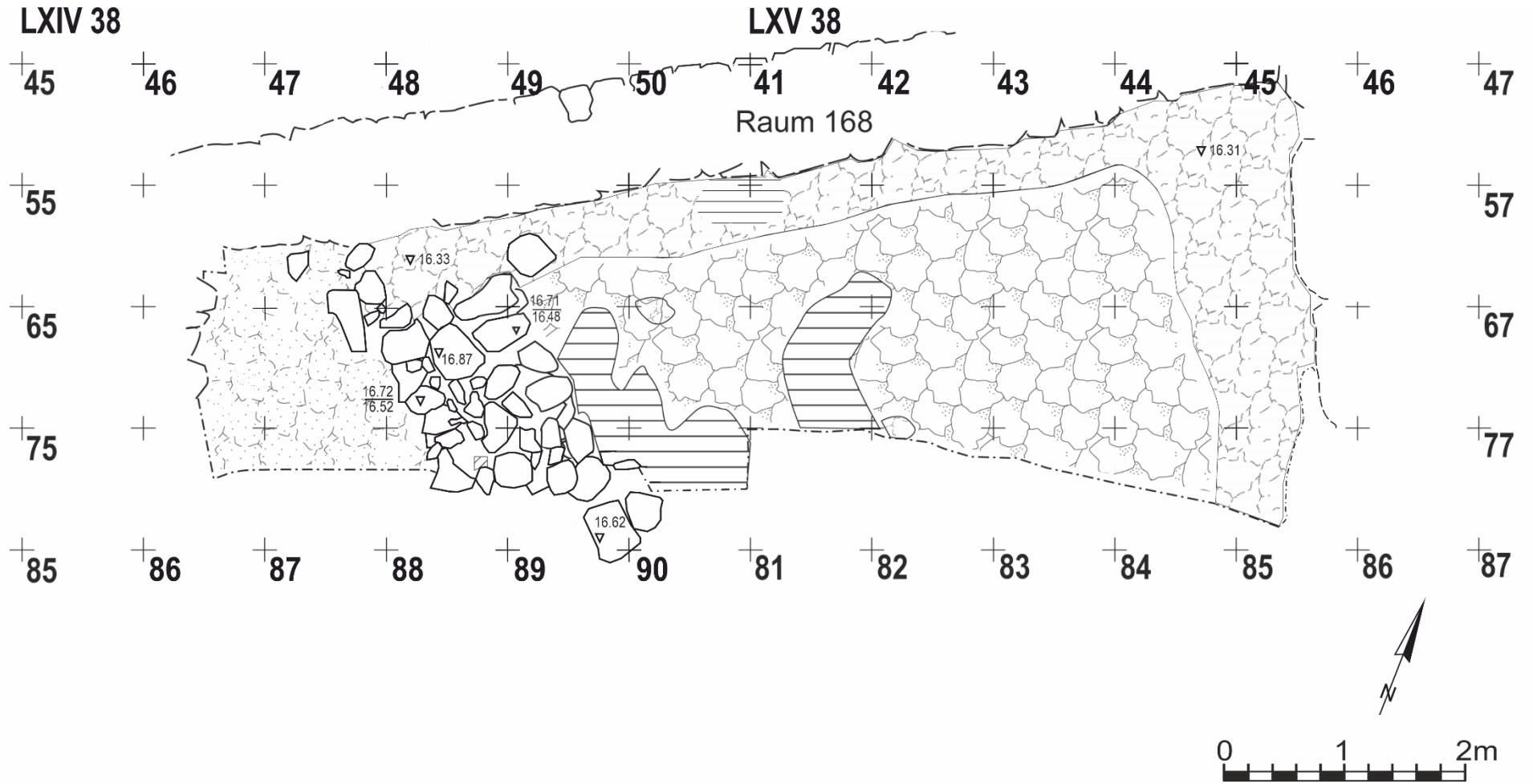

Unterbург. Bauhorizont 8. Östliche Unterburg. Raum 168. Weiterer Nutzungshorizont. M 1:50.

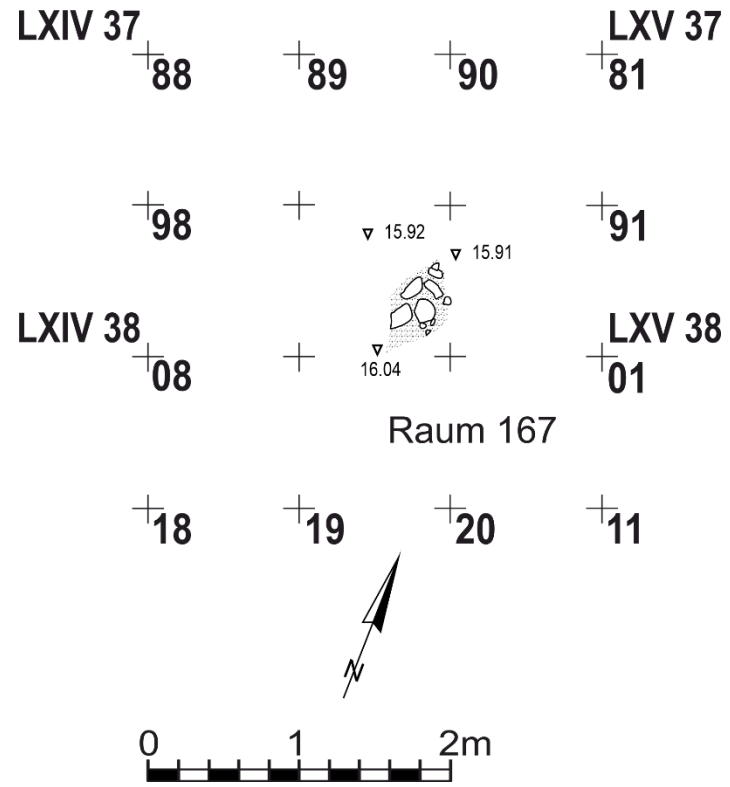

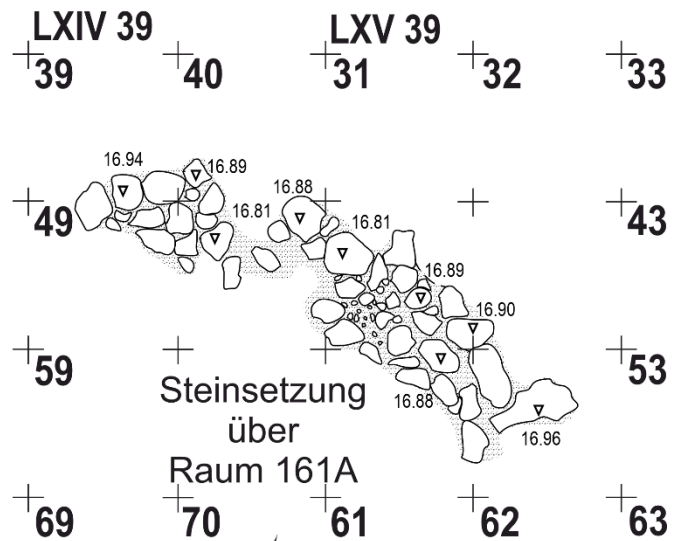
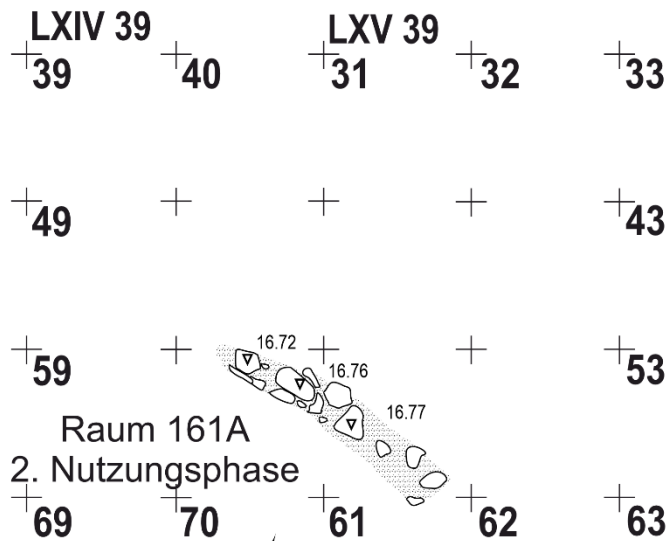
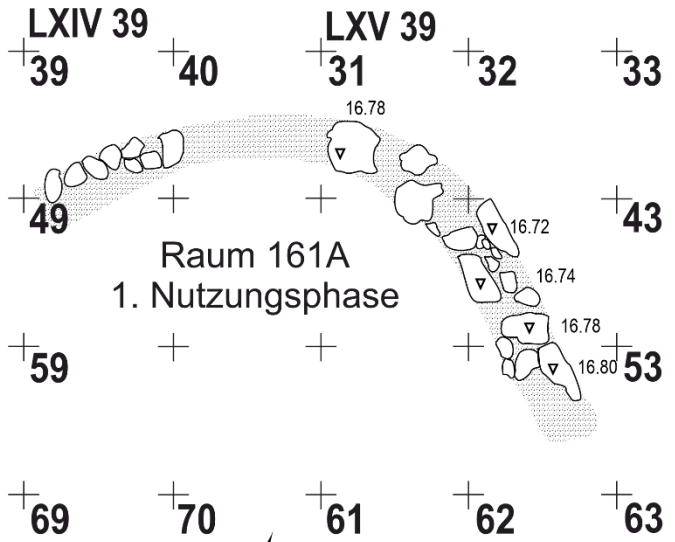
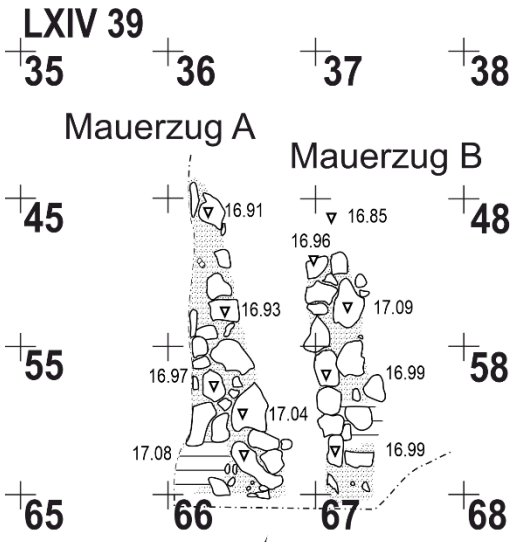

Unterbürg. Bauhorizont 9-10. Östliche Unterbürg. Mauern A – B, Raum 161A, Steinsetzung über Raum 161A. M 1:50.

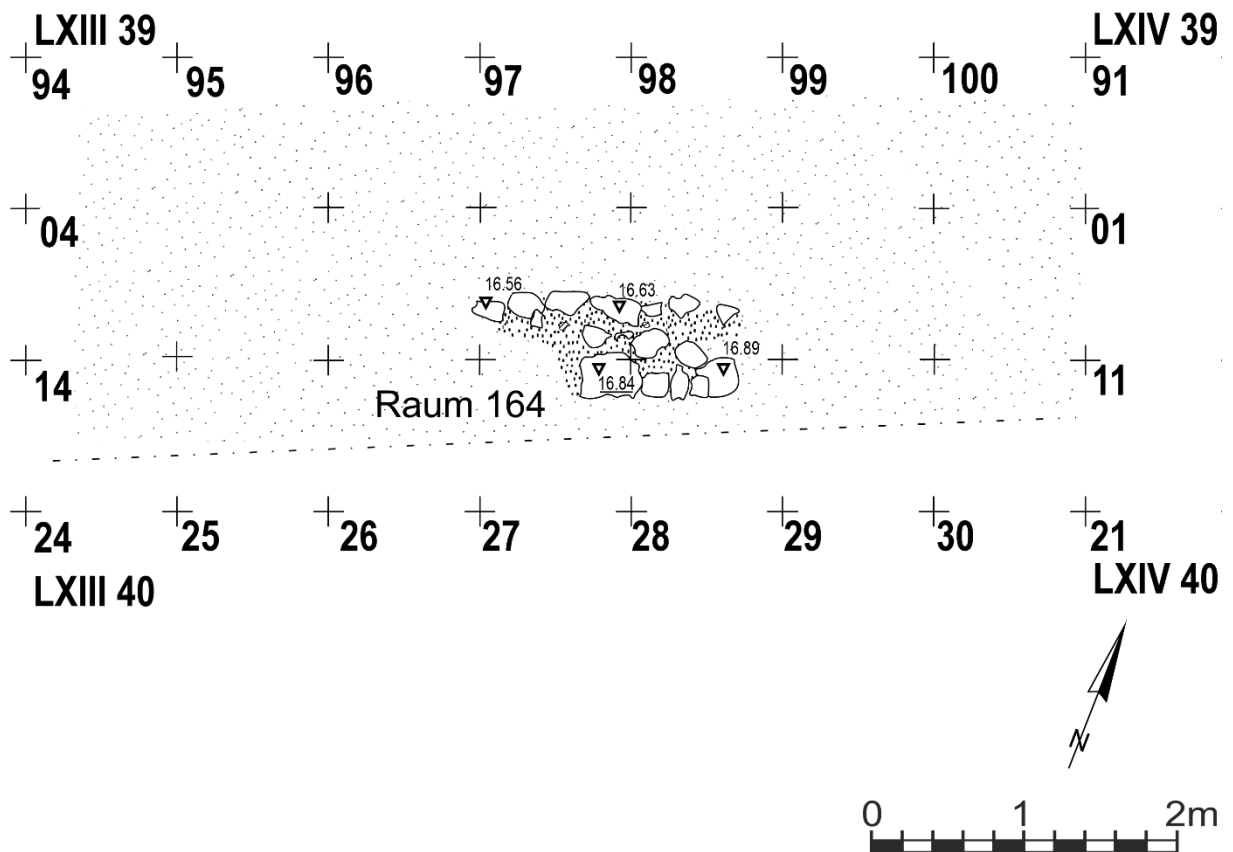
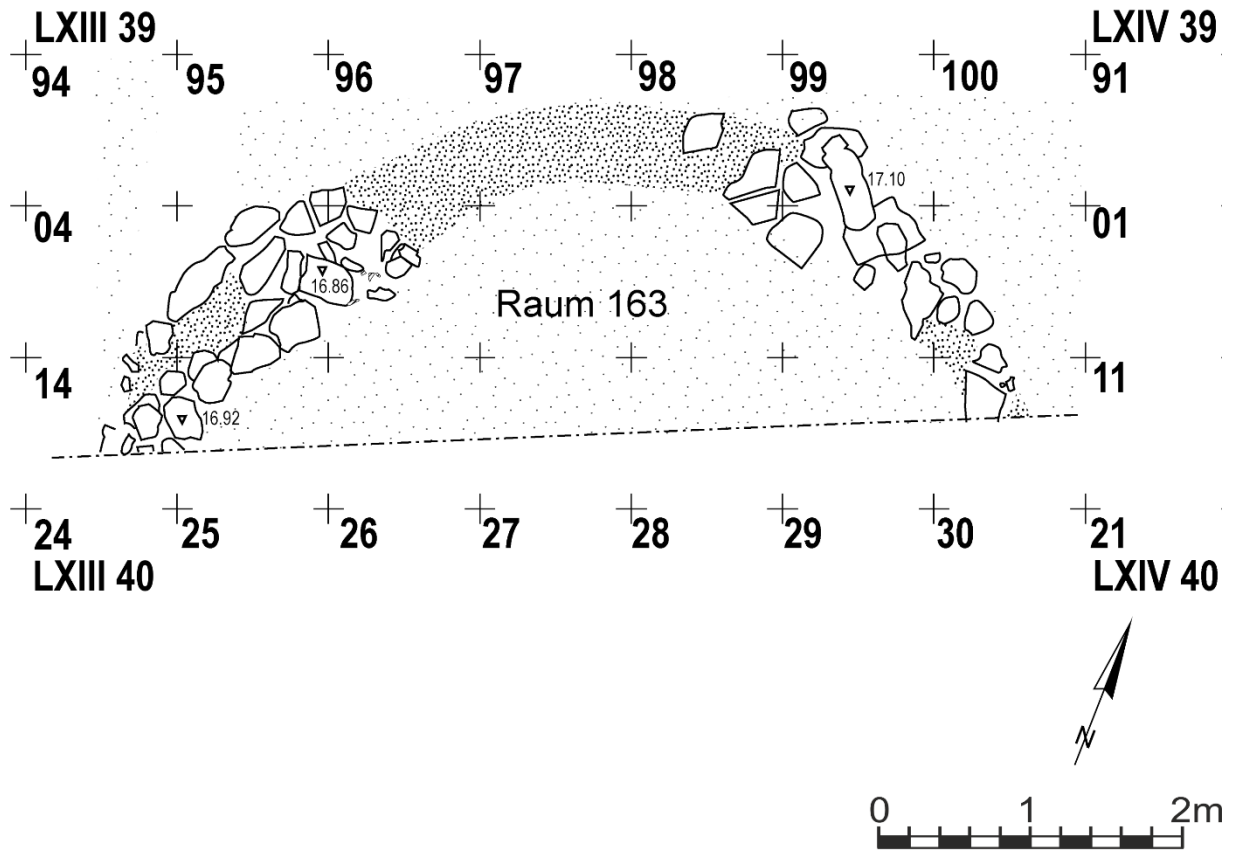

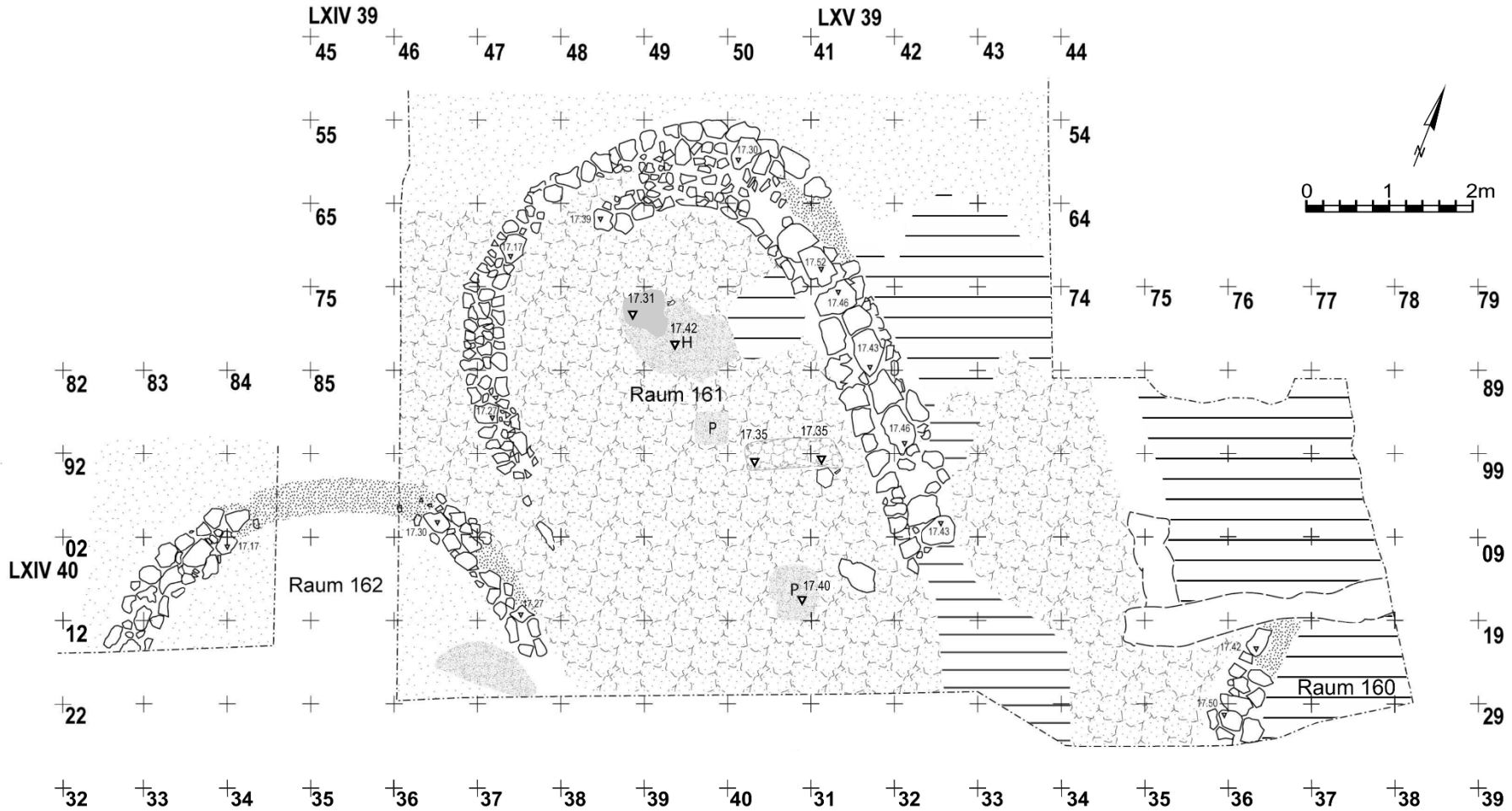

Unterburg. Bauhorizont 10. Östliche Unterburg. Räume 160 – 162. M 1:75.

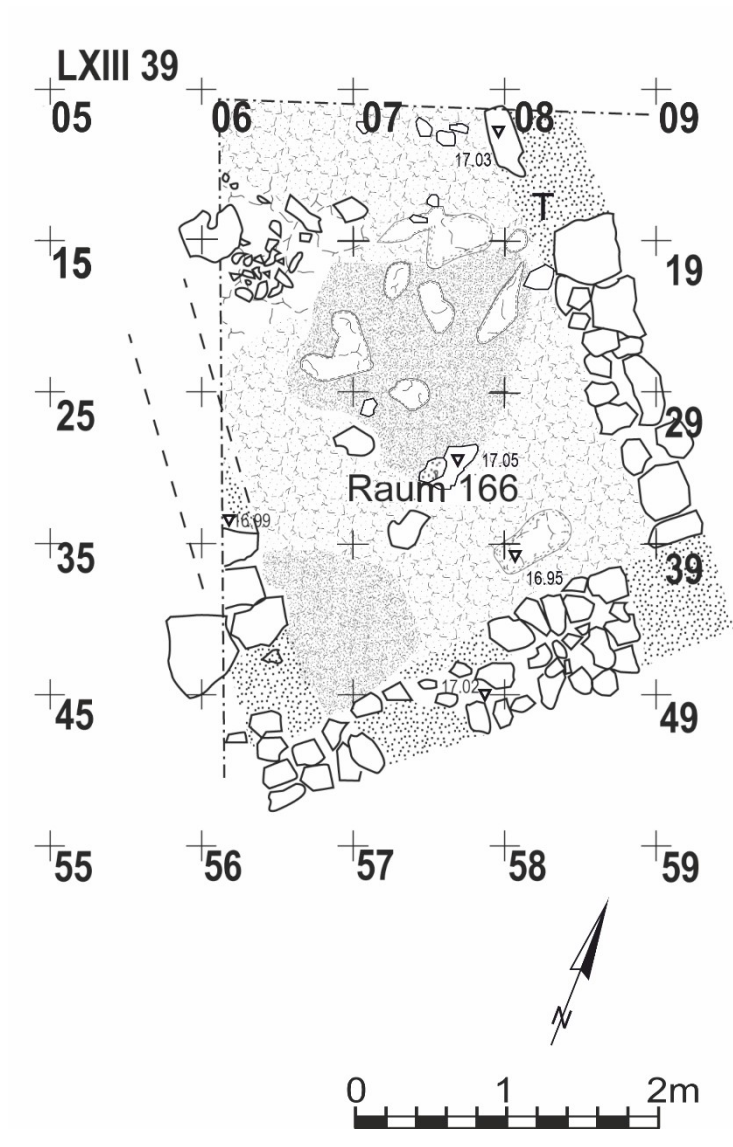

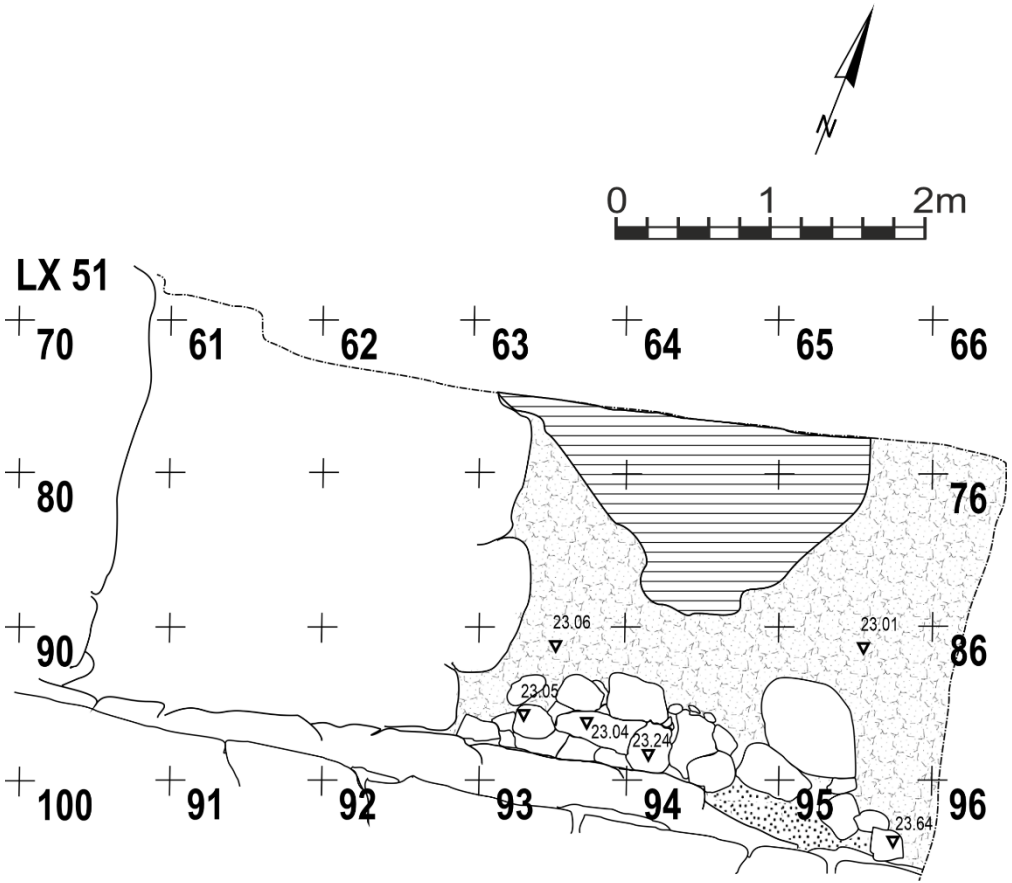

Mittelburg. FH II. Apsidenhaus 3. M 1:50.

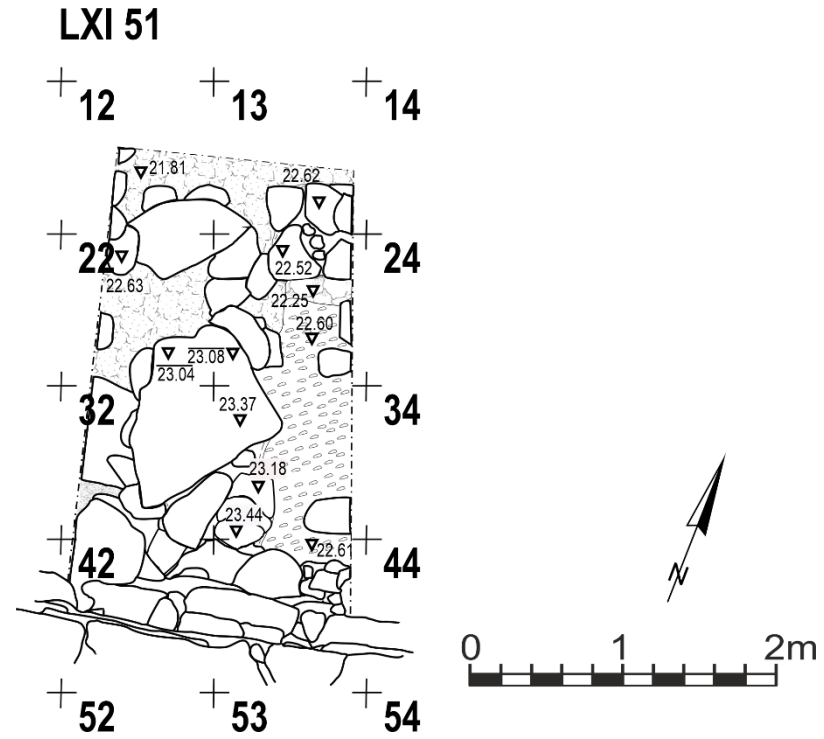

Mittelburg. FH III. Raumeinheit mit Kiesboden. M 1:50.

LXII 51

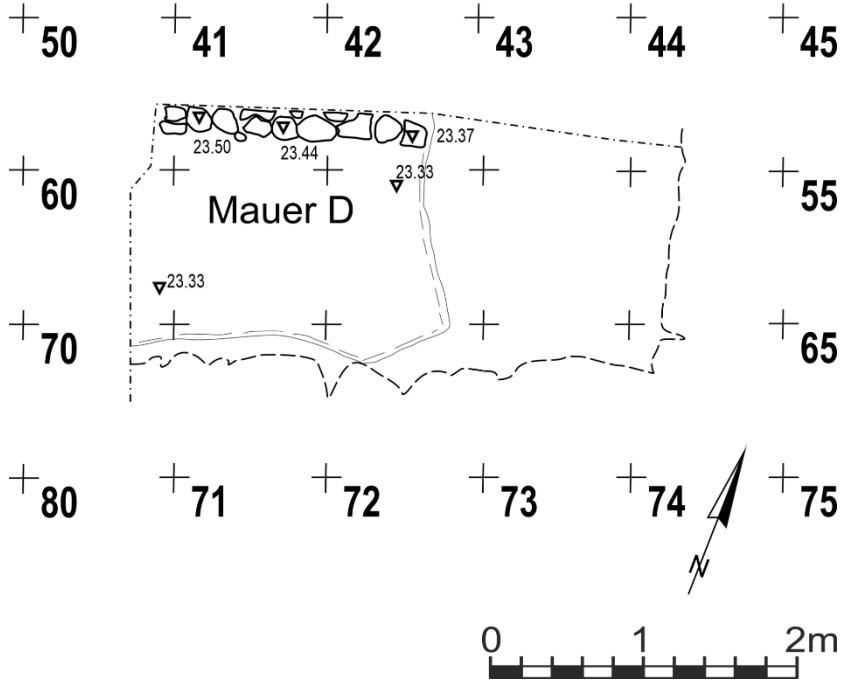

Mittelburg. FH III. Mauer D. M 1:50.

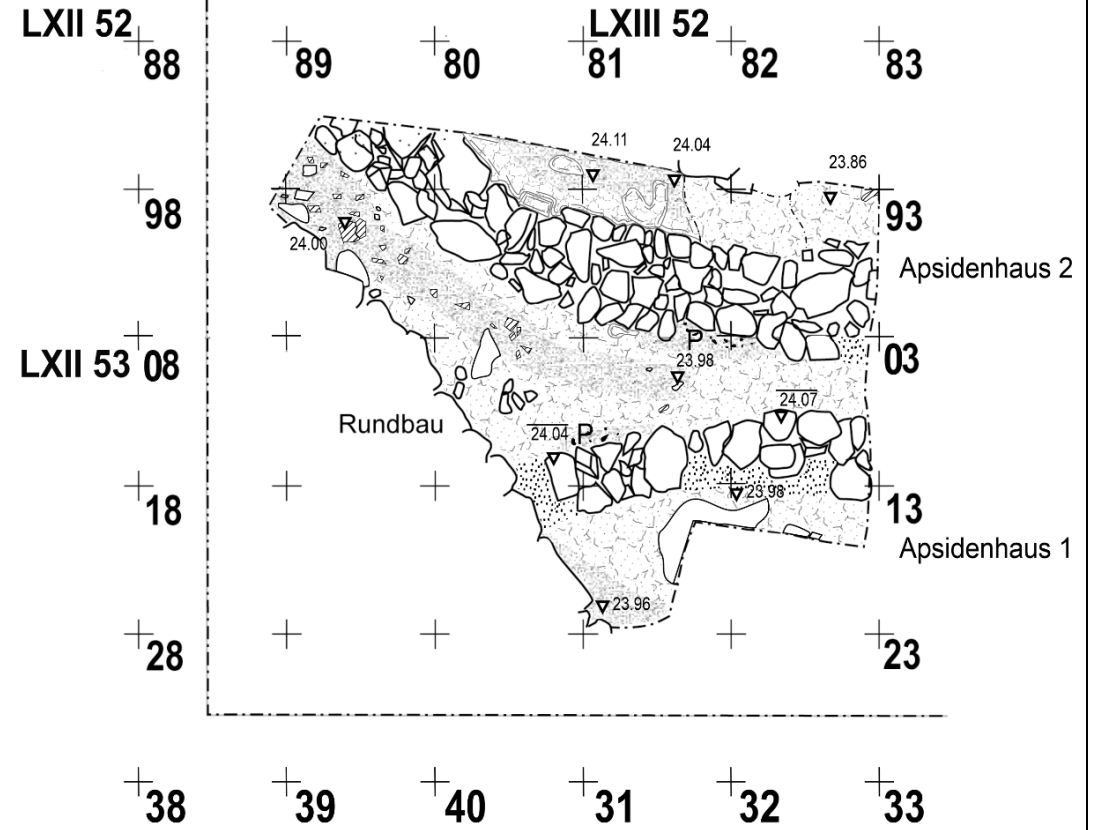
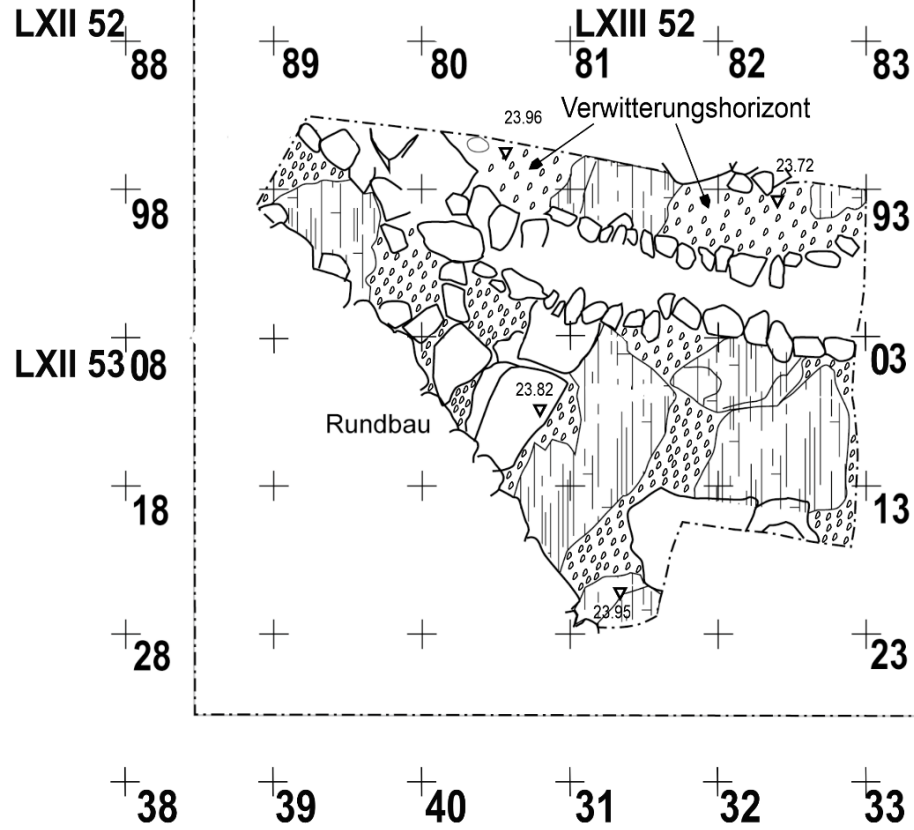

Oberburg. FH II. Apsidenhäuser 1 – 2. M 1:50.

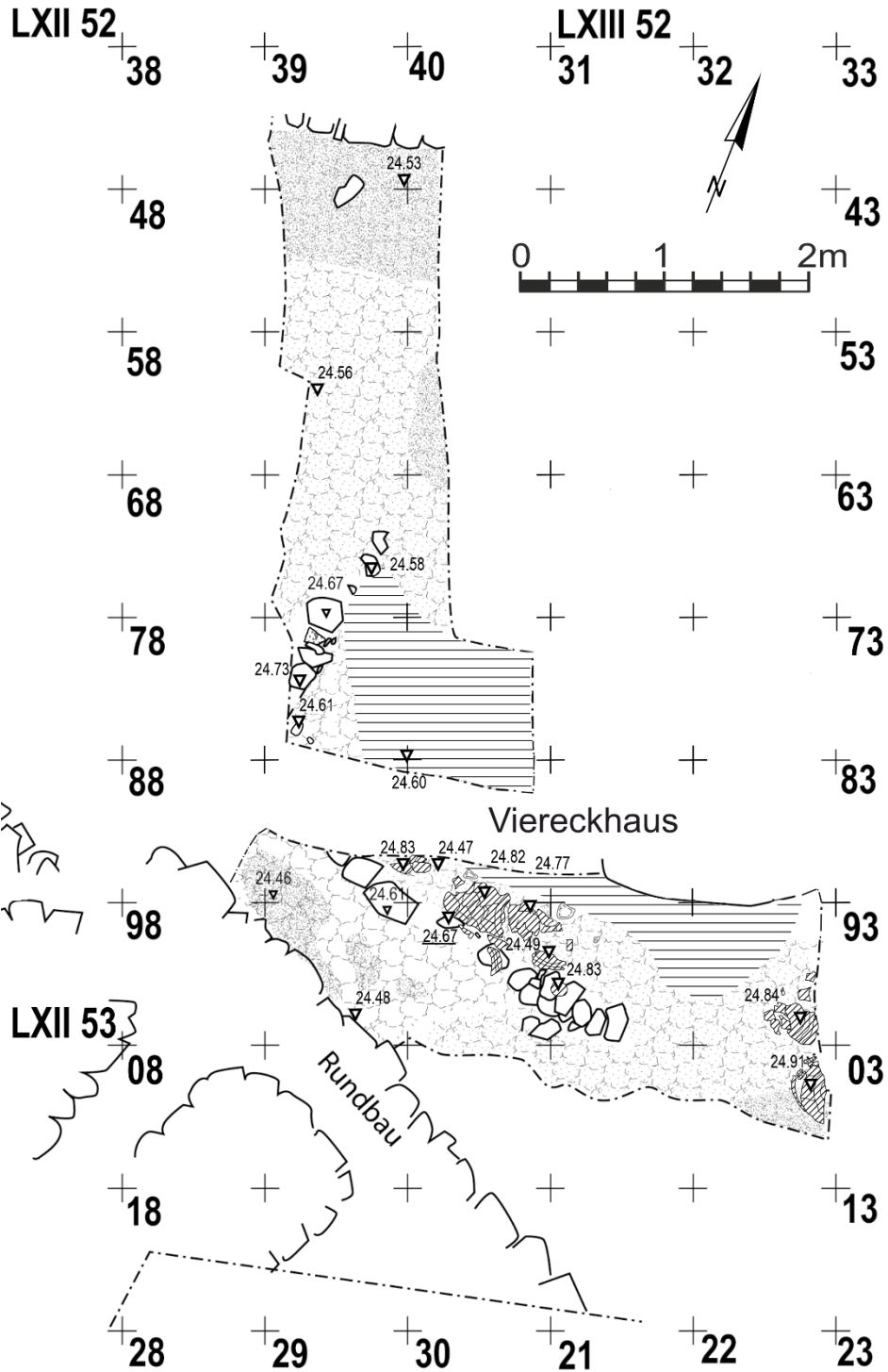

Oberburg. FH II. Viereckhaus. M 1:50.

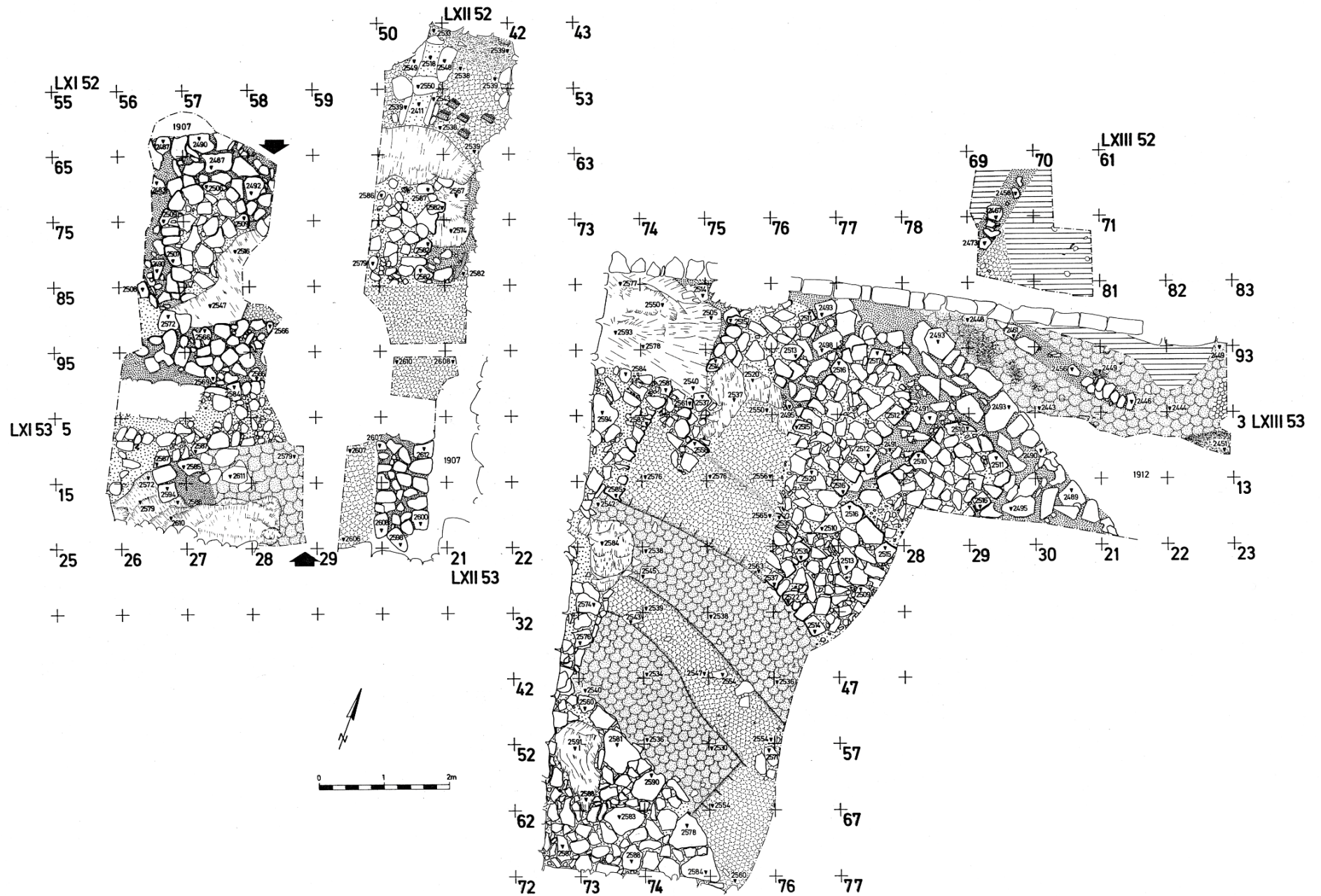

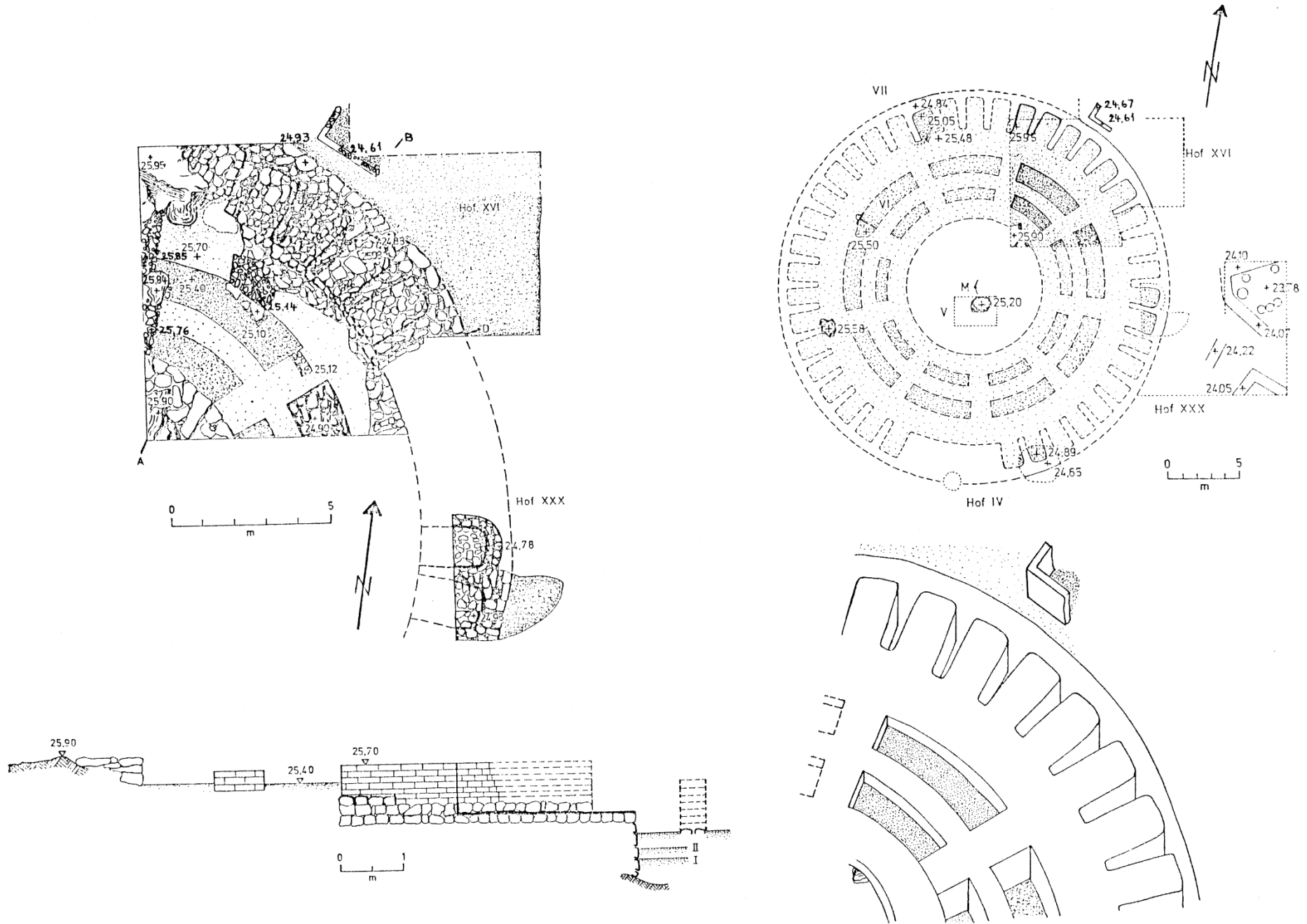

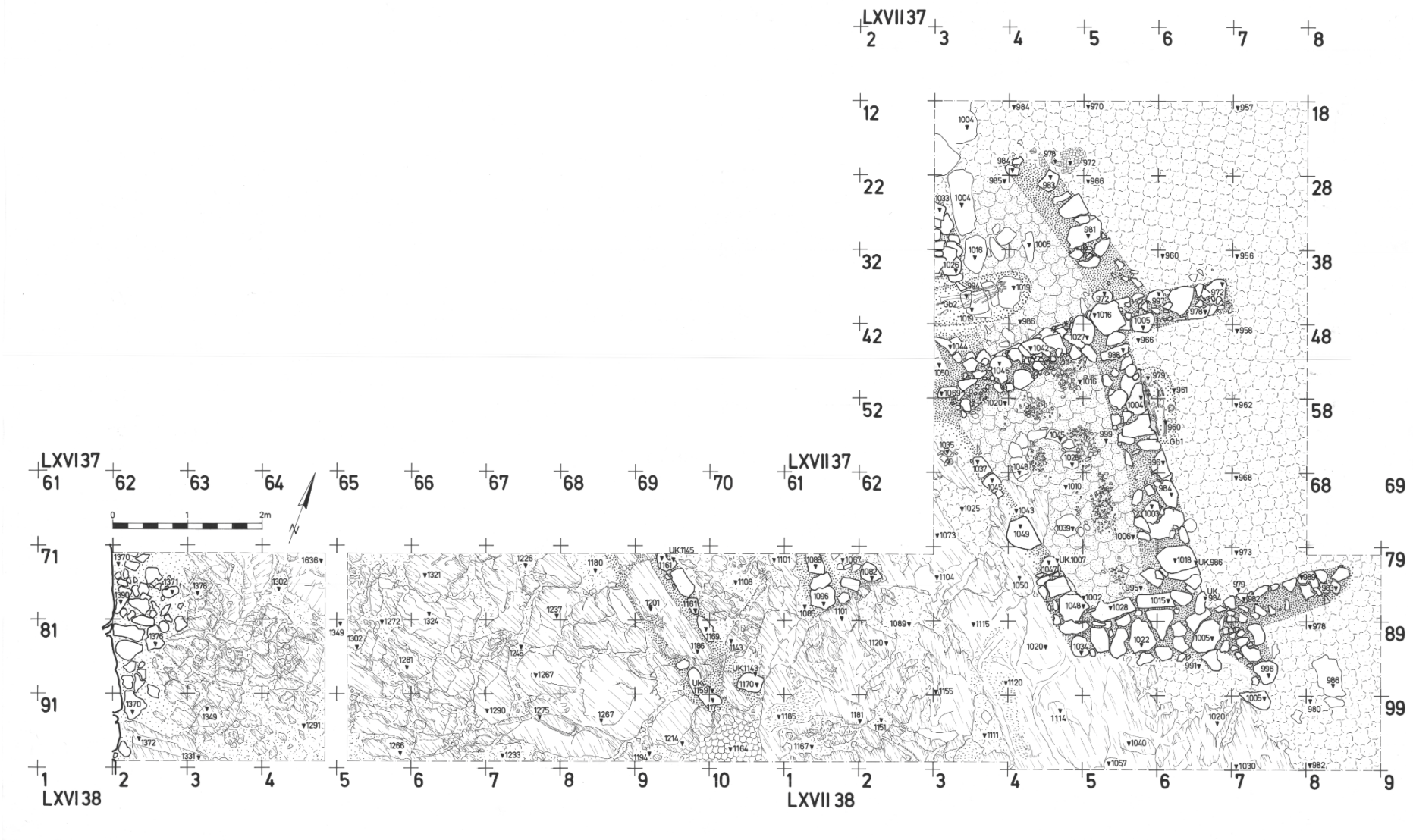

Unterstadt. Östliche Unterstadt. M 1:75.

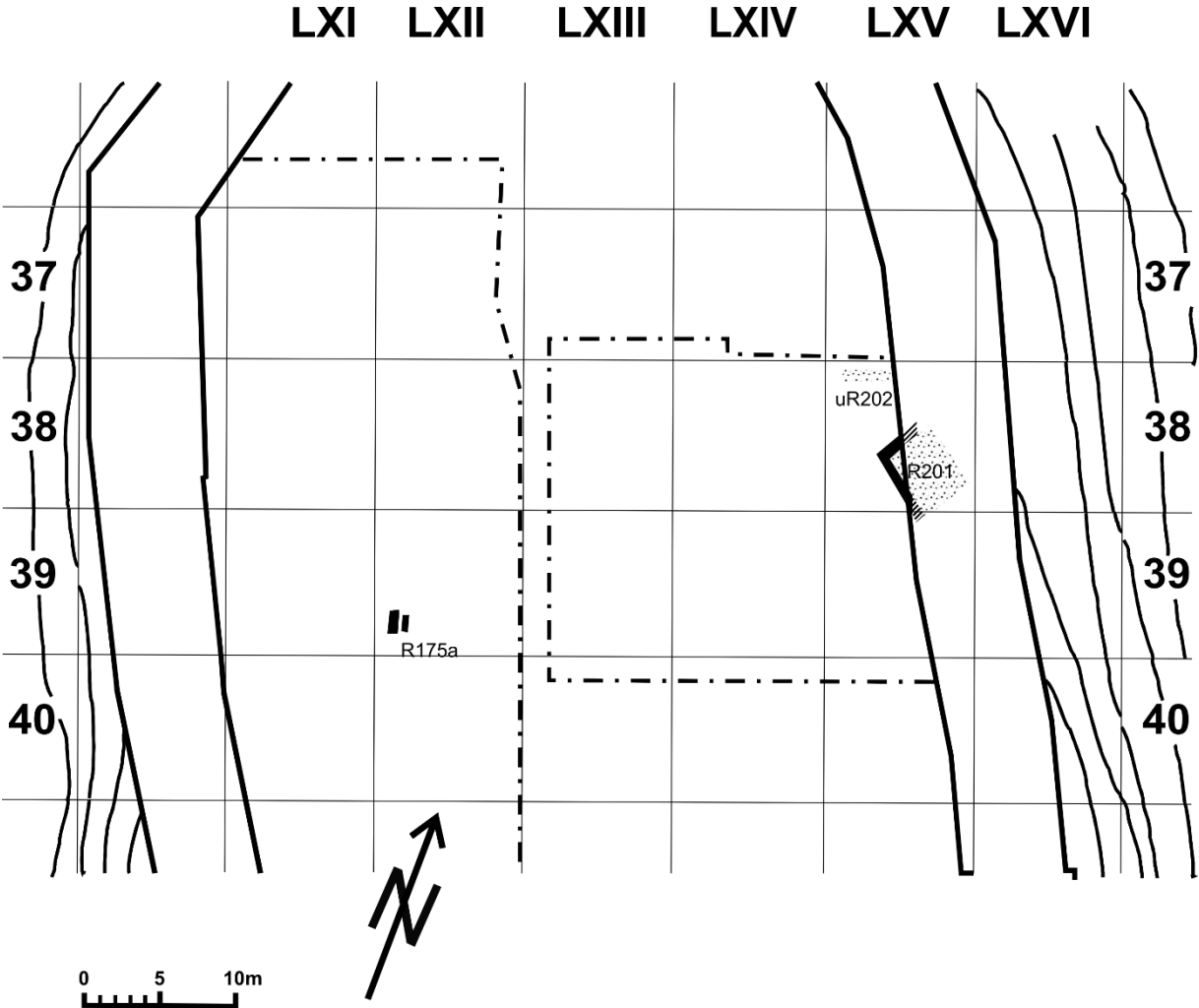

Untenburg. Bauhorizont 1. M 1:500.

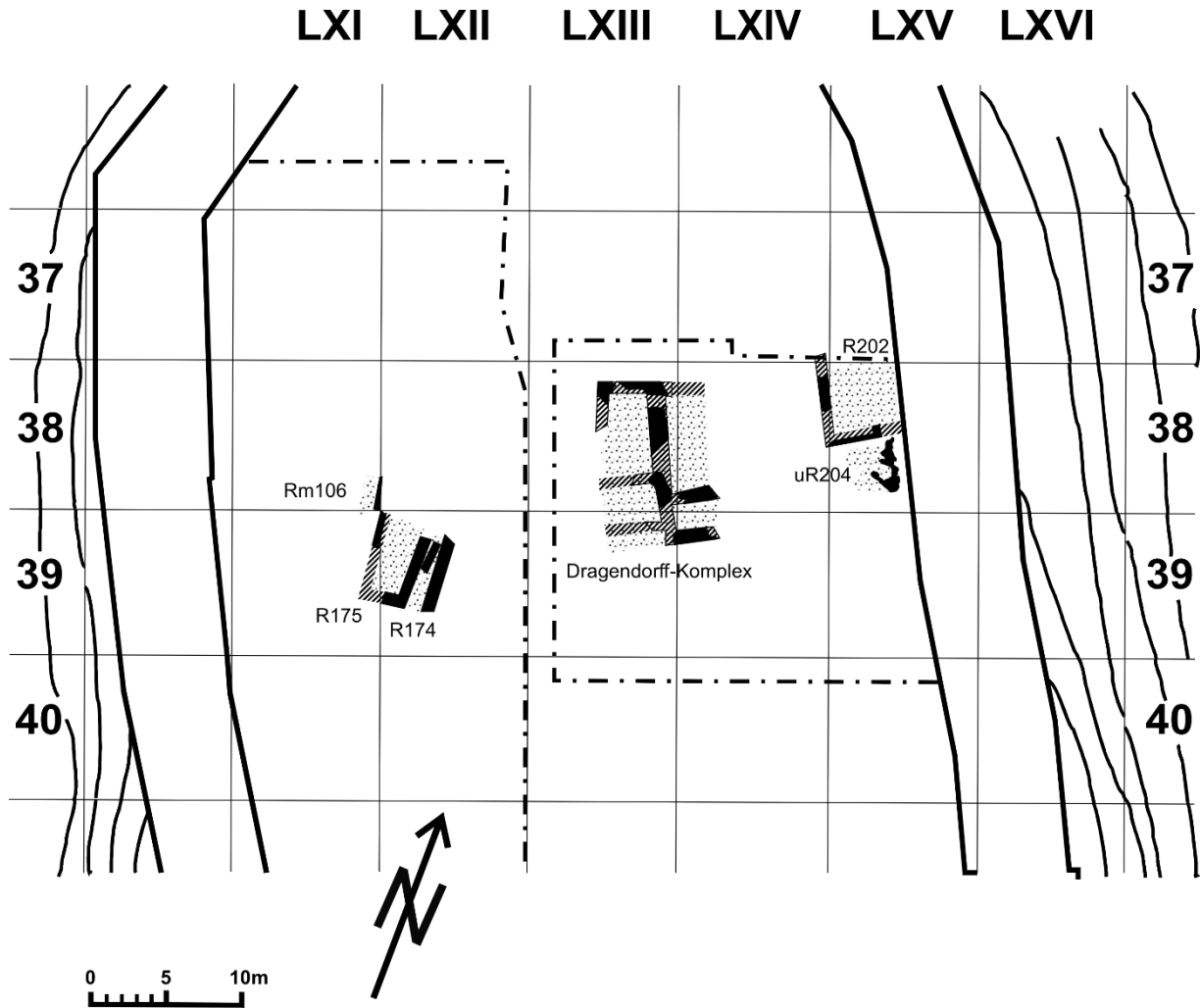

Unterburg. Bauhorizont 2. M 1:500.

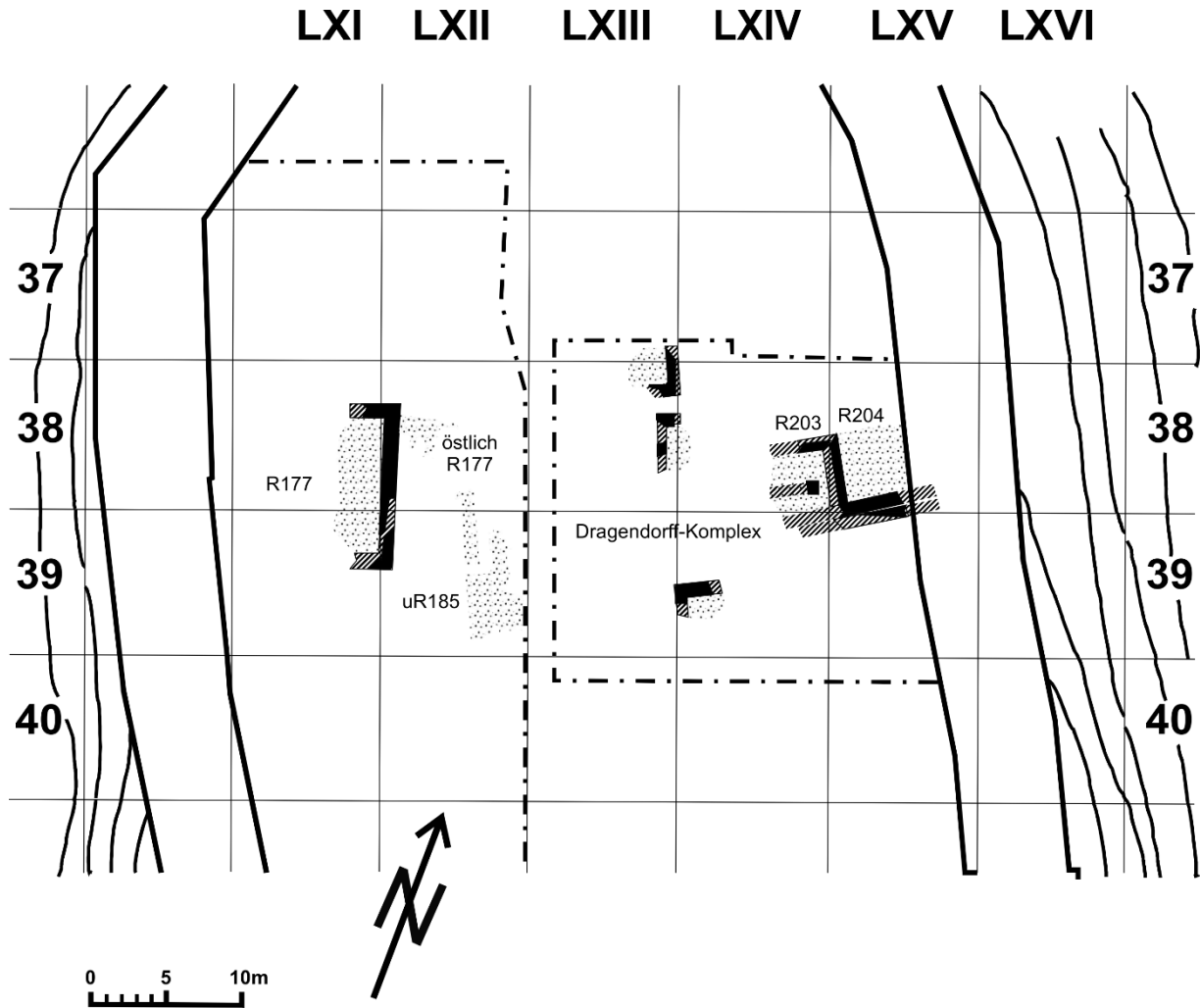

Unterburg. Bauhorizont 3. M 1:500.

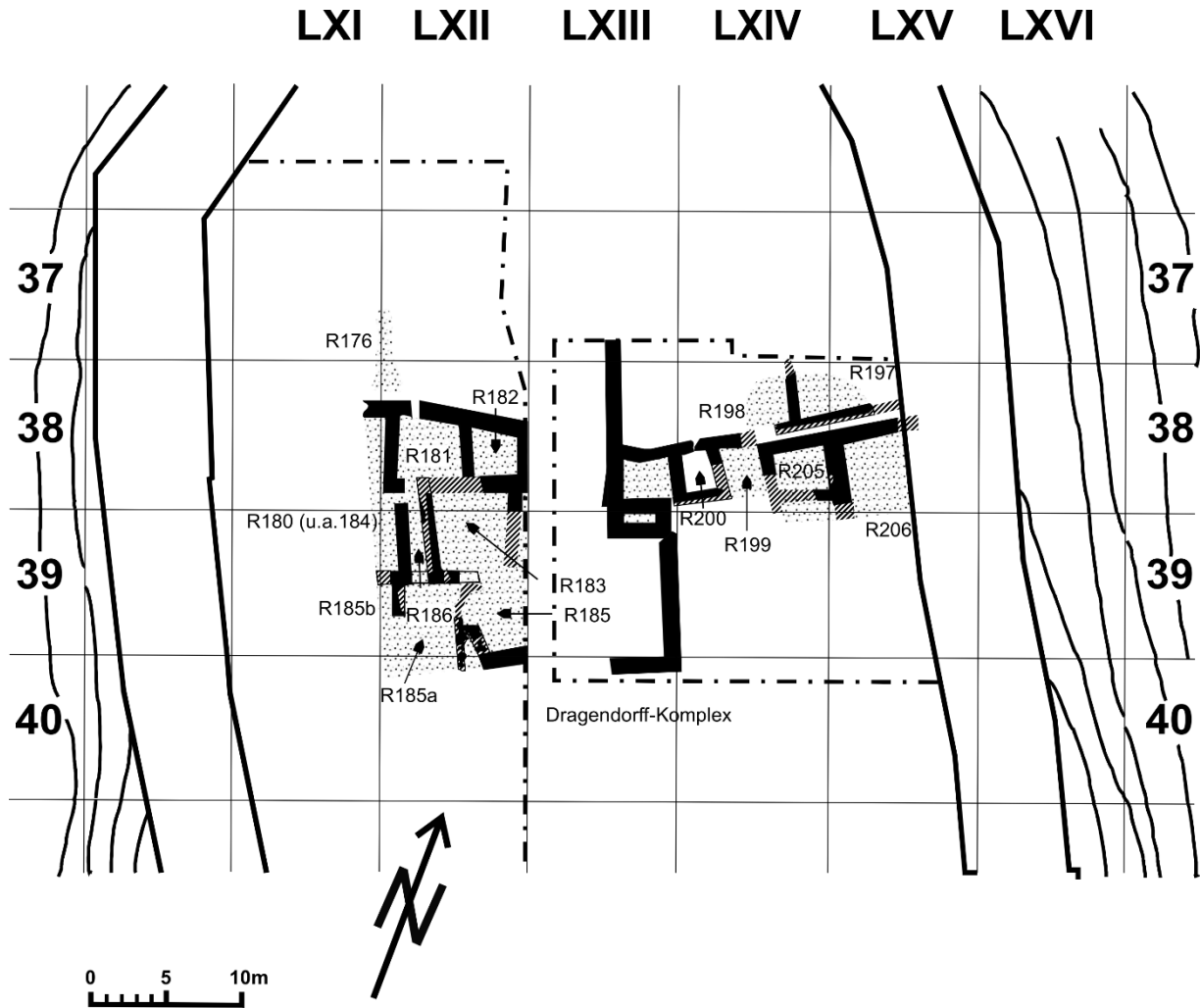

Unterburg. Bauhorizont 4. M 1:500.

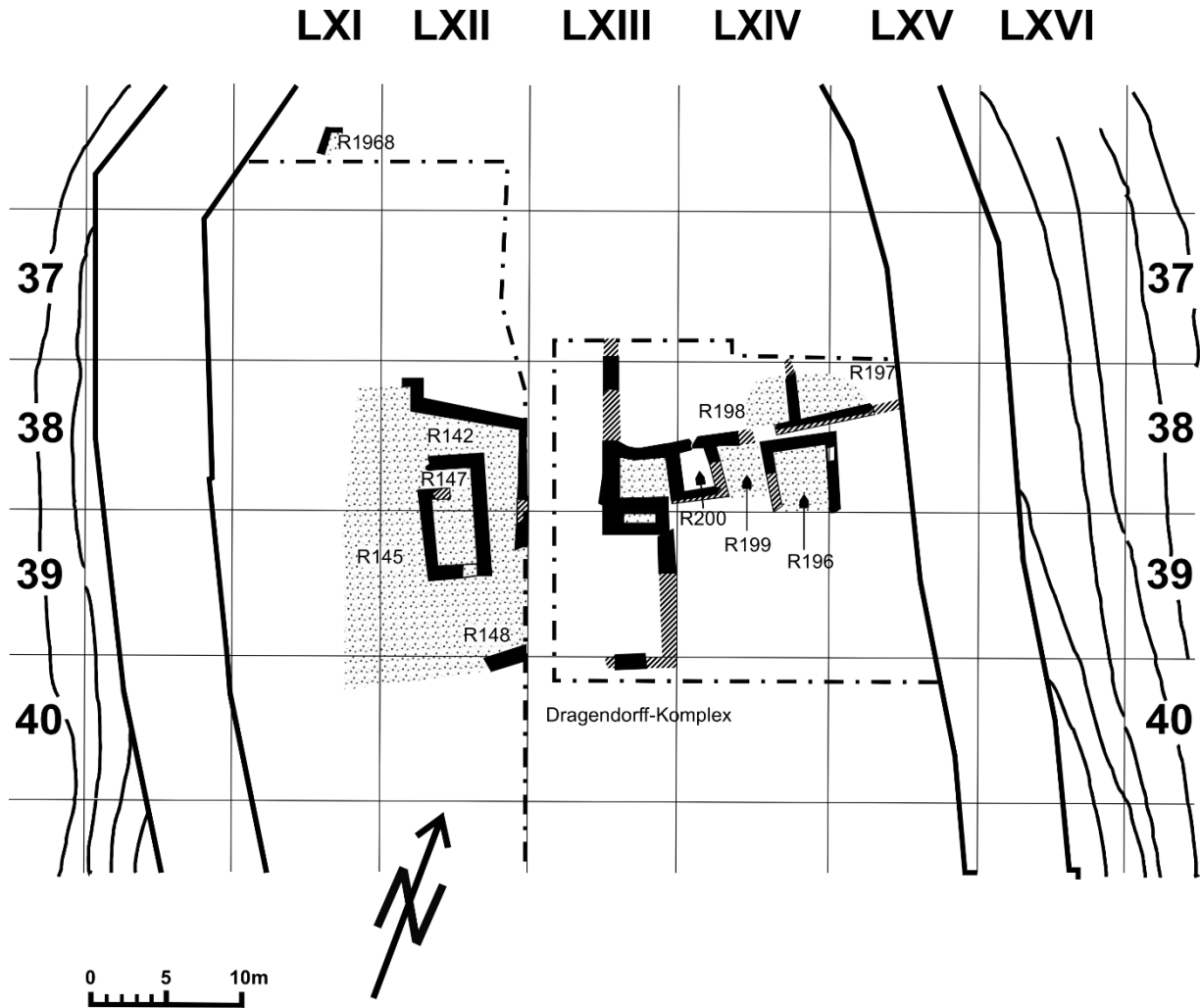

Unterburg. Bauhorizont 5. M 1:500.

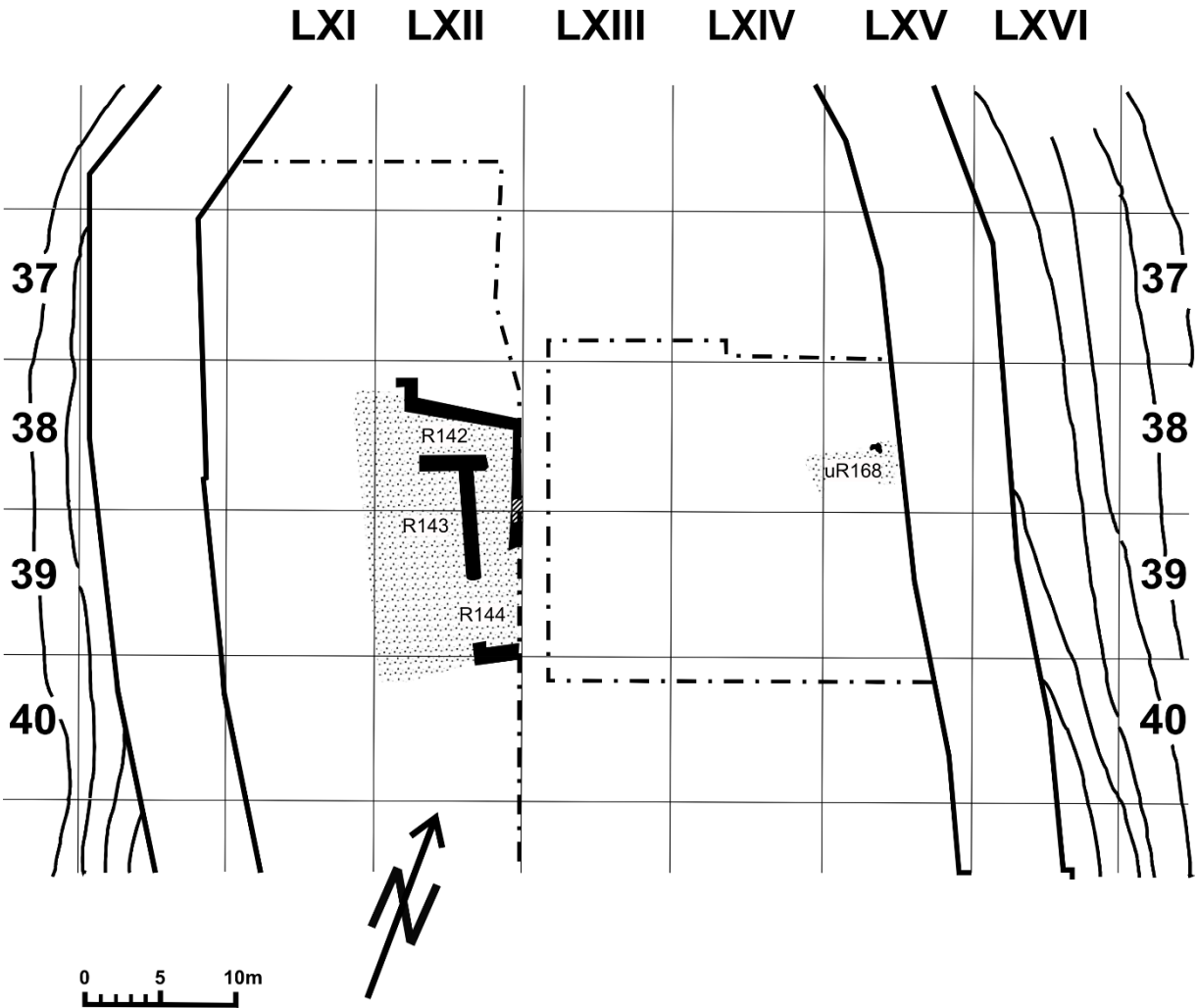

Untenburg. Bauhorizont 6. M 1:500.

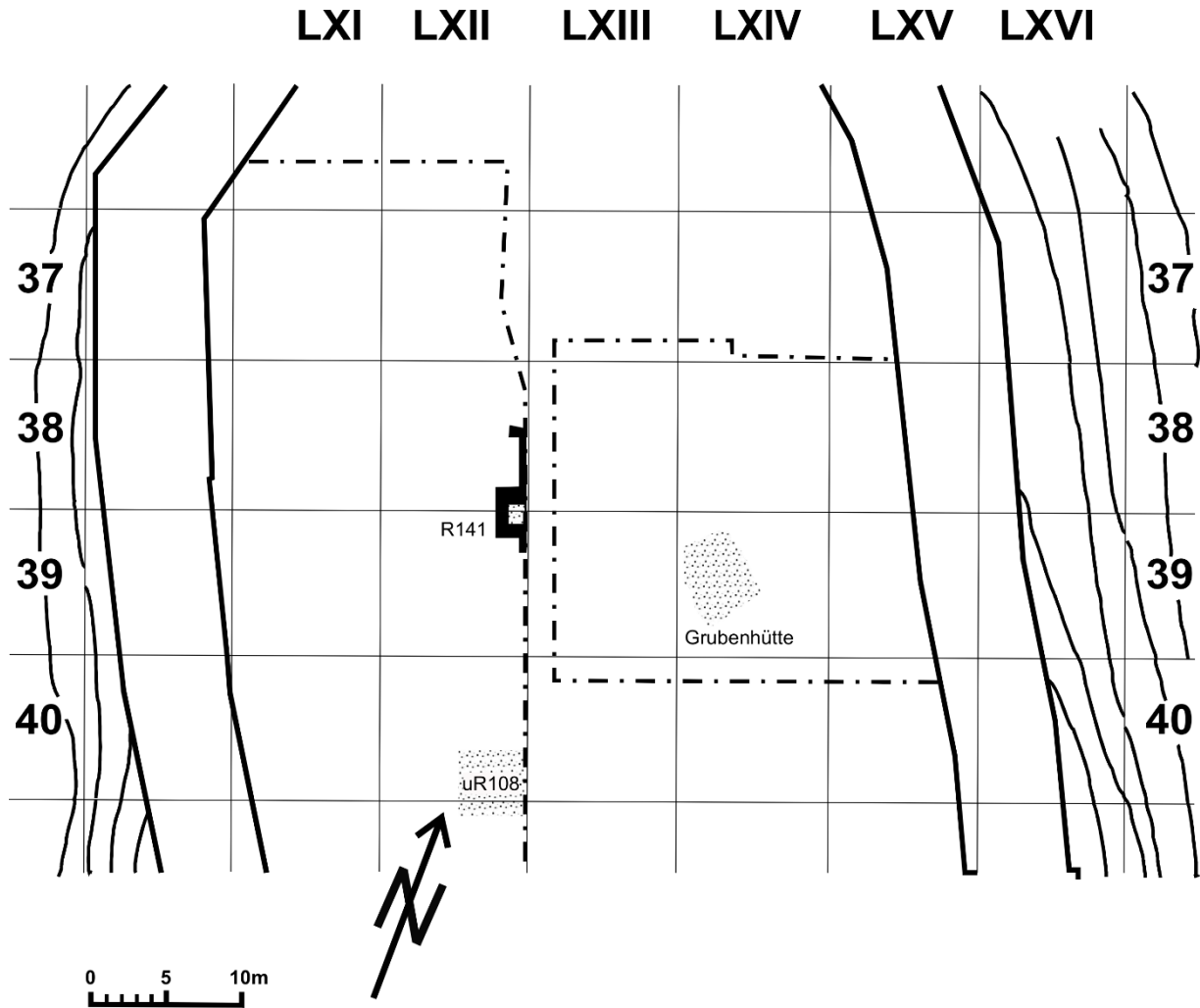

Untenburg. Bauhorizont 7. M 1:500.

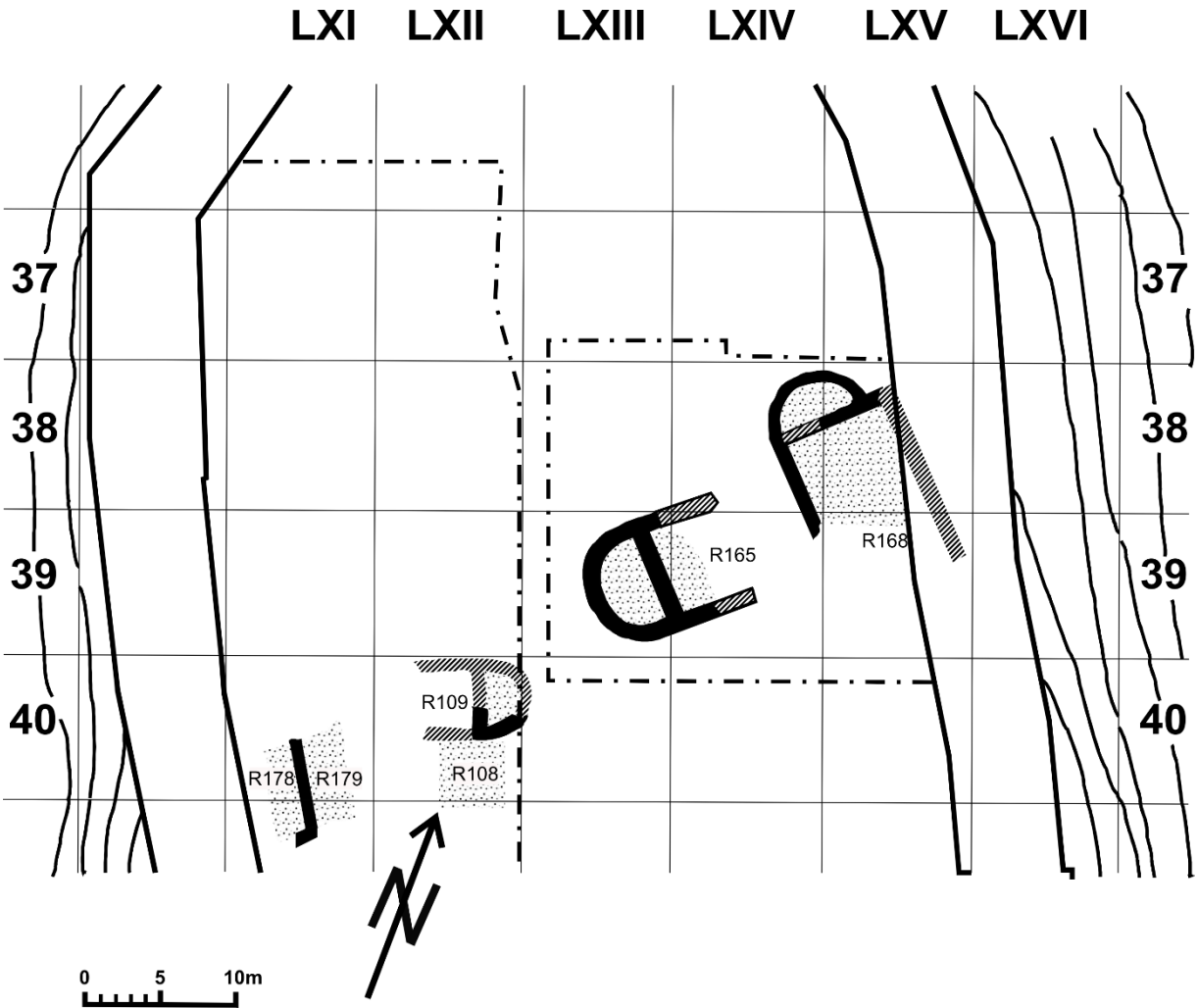

Unterburg. Bauhorizont 8. M 1:500.

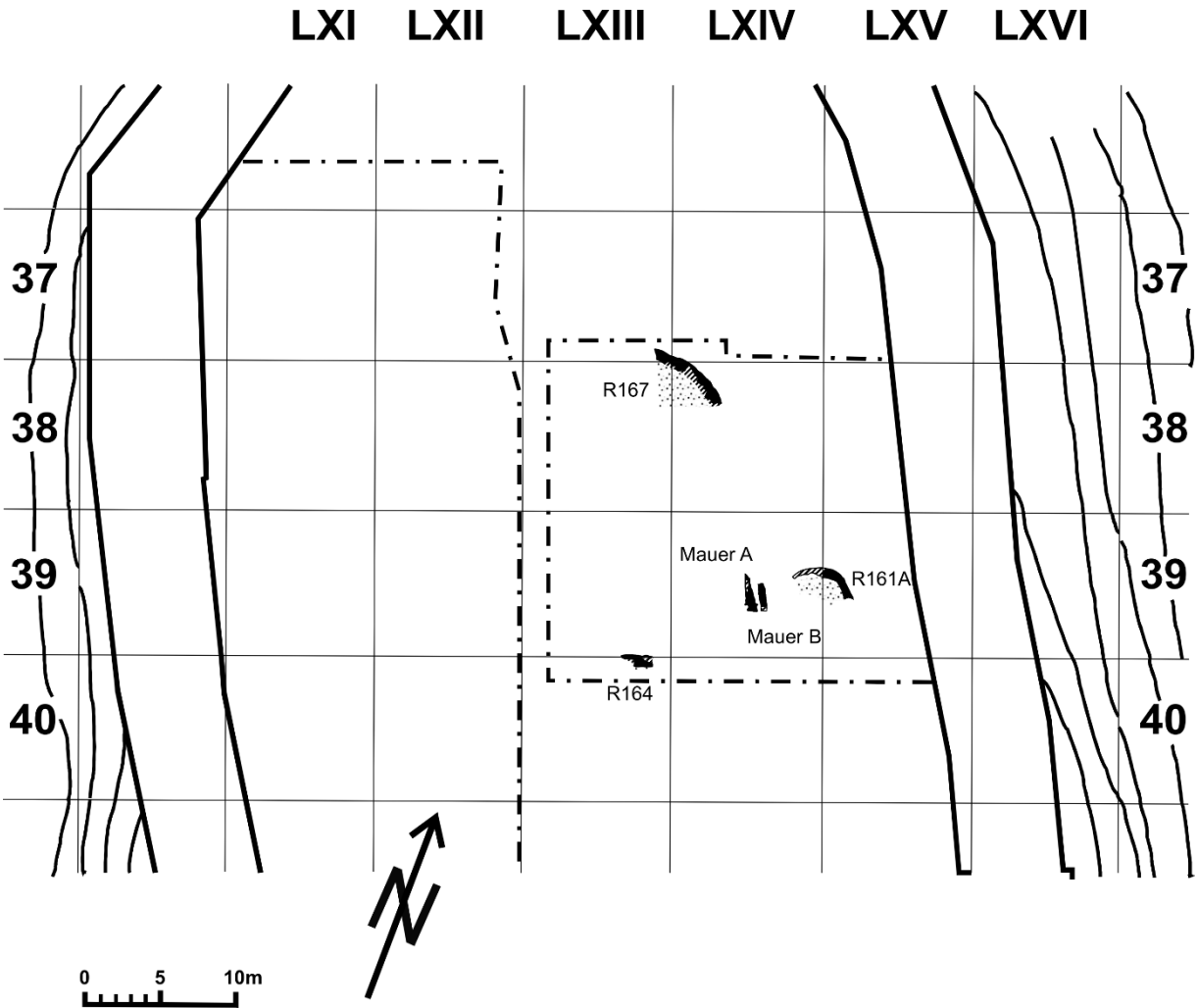

Untenburg. Bauhorizont 9. M 1:500.

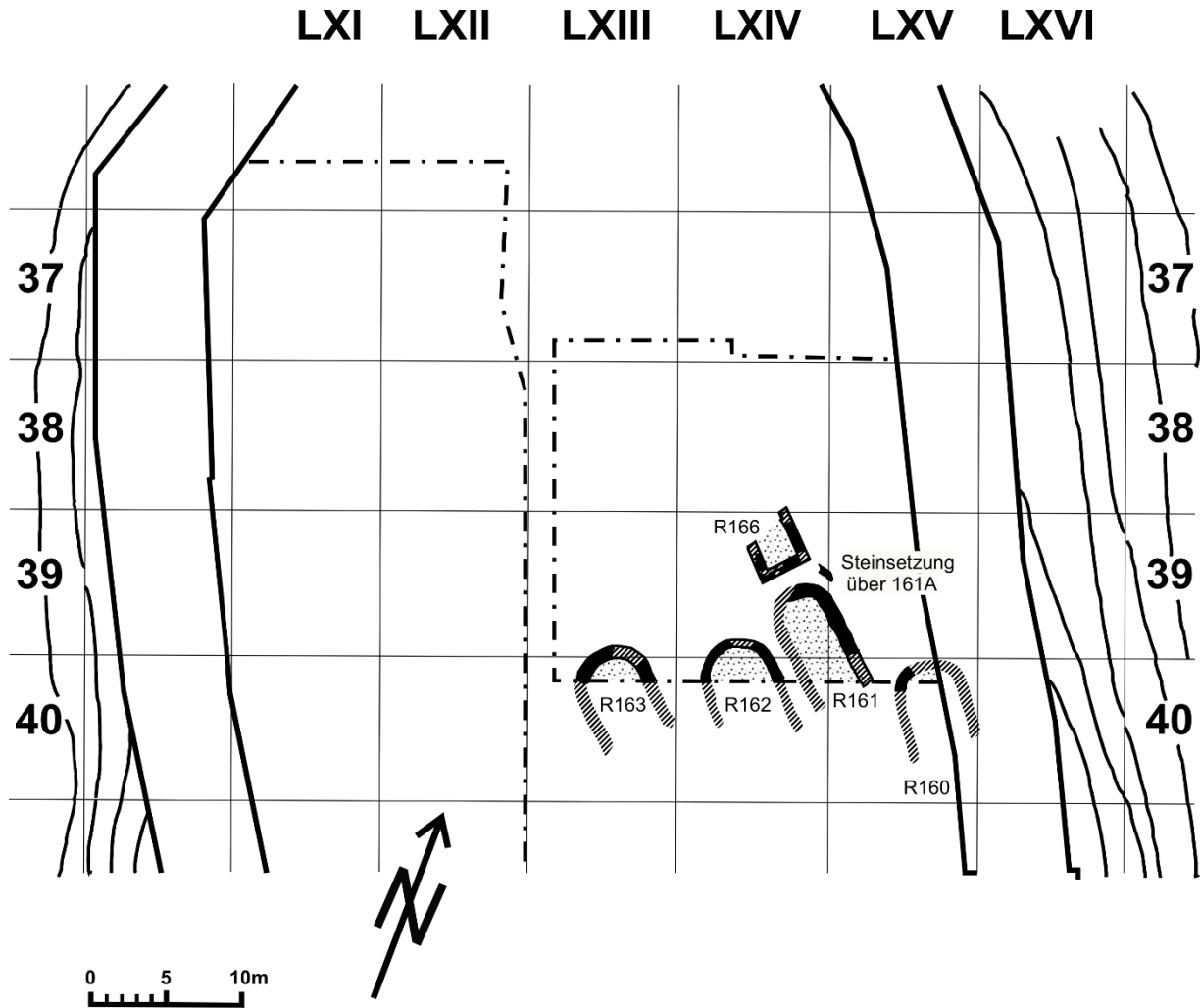

Untenburg. Bauhorizont 10. M 1:500.

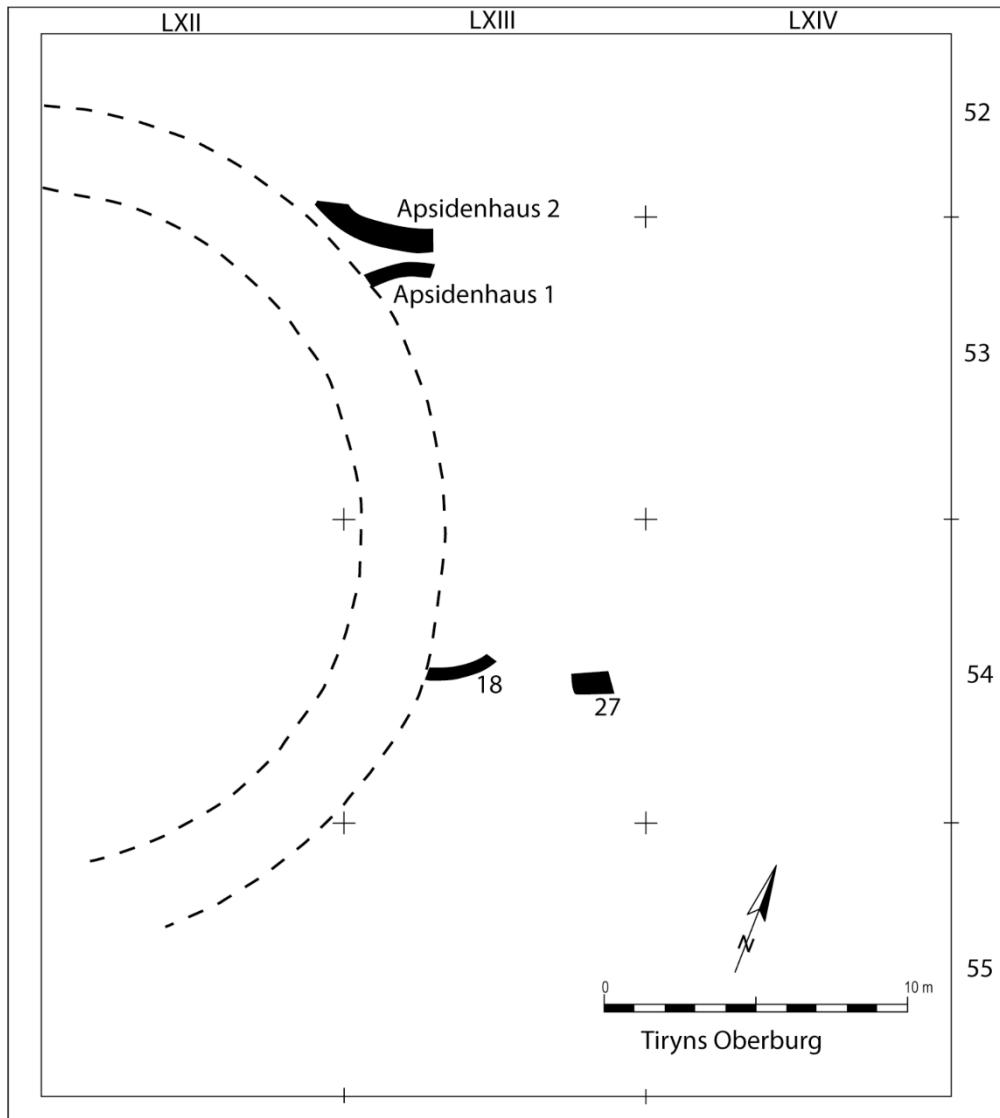

Oberburg. Bauphase vor dem Rundbau. M 1:250.

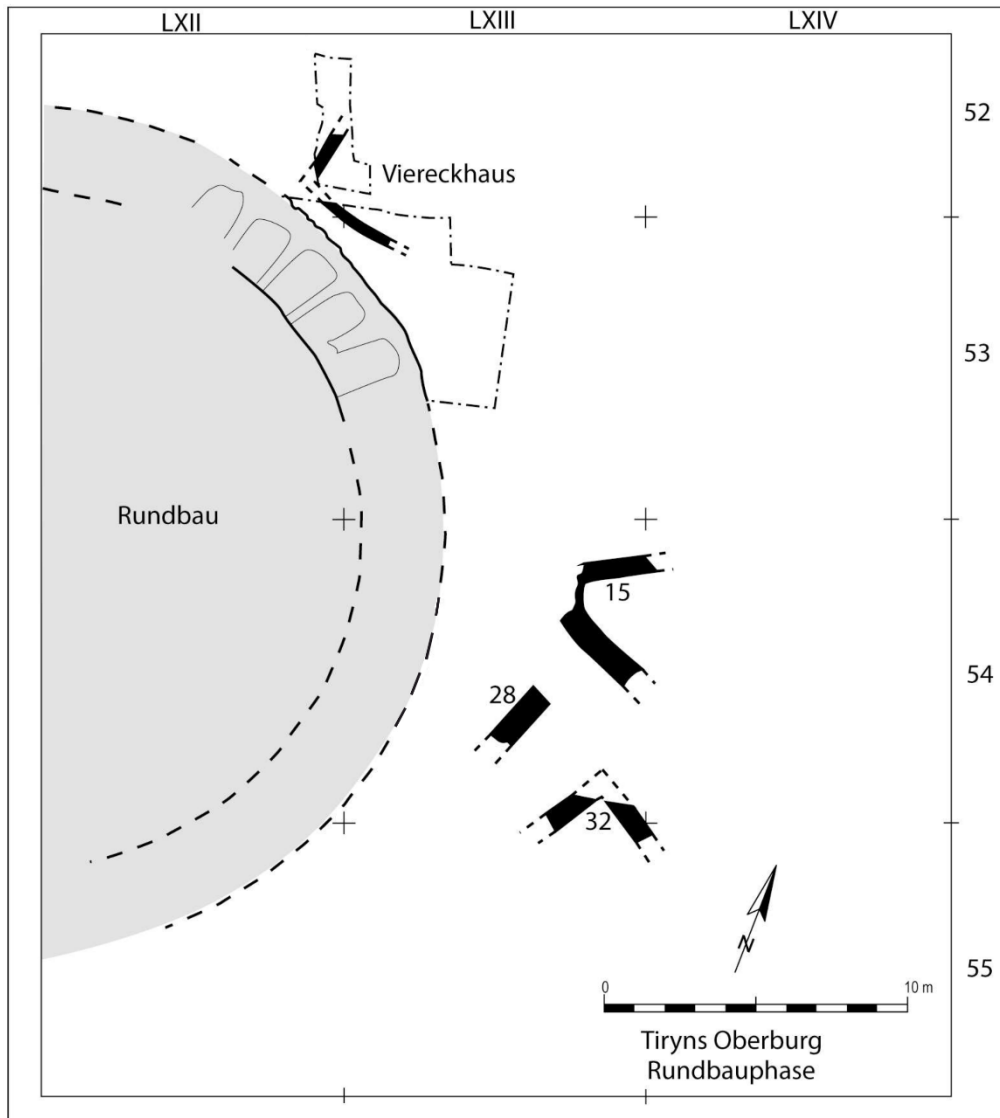

Oberburg. Bauphase gleichzeitig mit dem Rundbau. M 1:250.

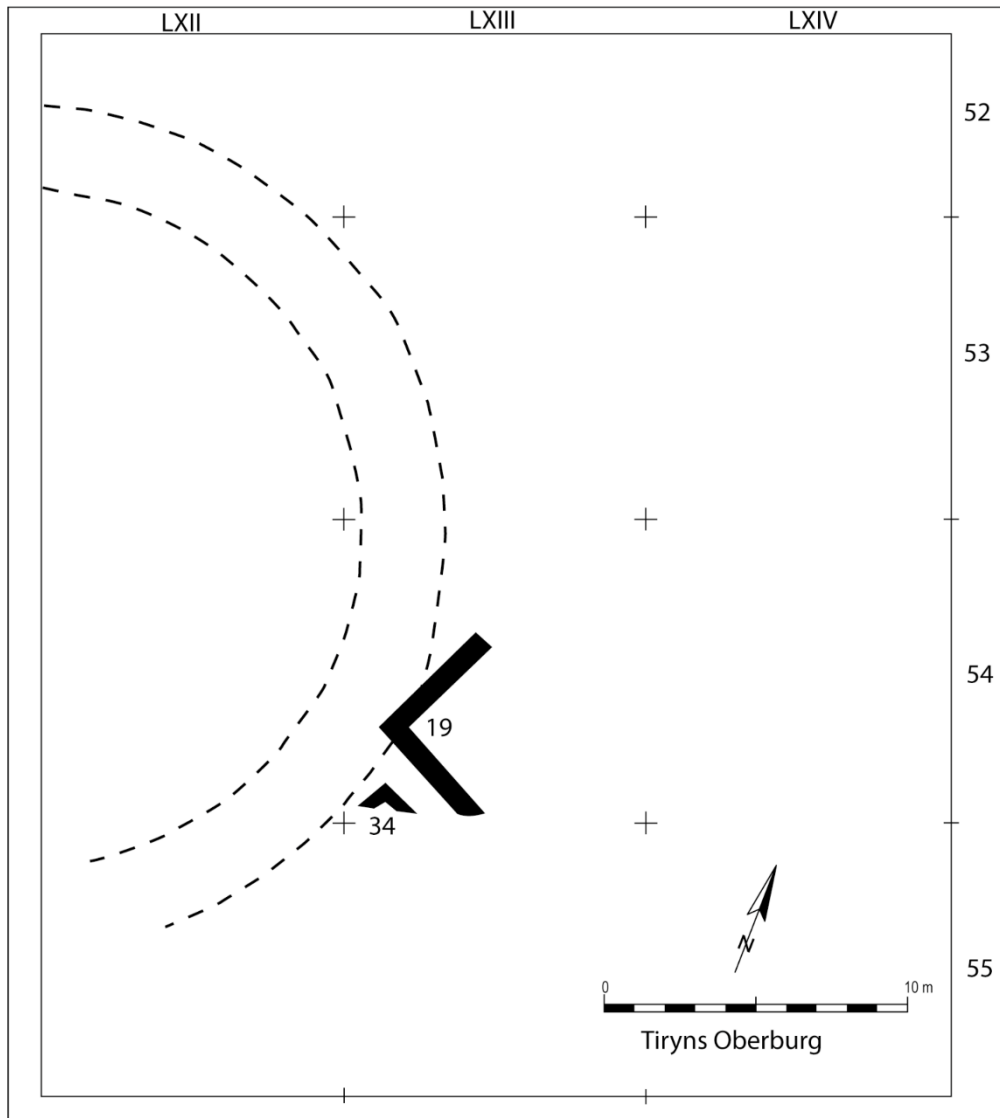

Oberburg. Bauphase jünger als der Rundbau. M 1:250.

Nordwestareal Nordostareal

R176 R182 R198 R19 R181 R205 R180 R200 R199 R206 R185b R183 R185 R185a

Dragendorff-Komplex

Unterbürg

Westareal Ostareal

Südwestareal Südostareal

Mittelbürg

Oberbürg

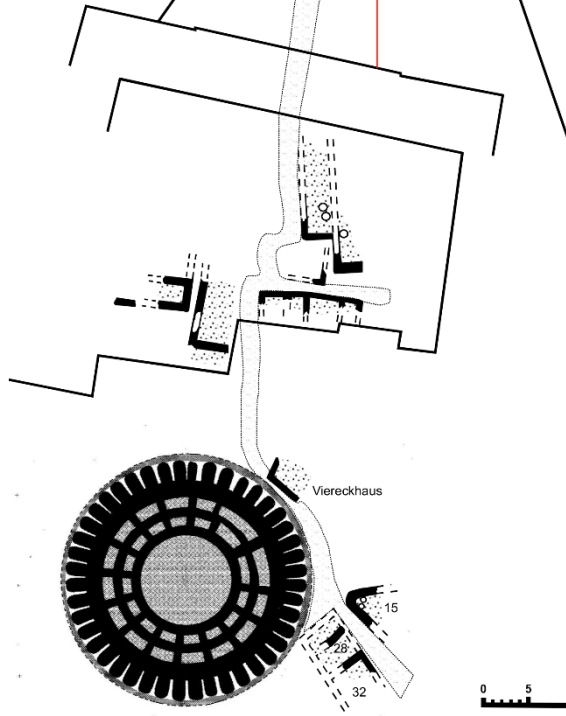

35
36
37
38
39
40
41
42
43
44
45
46
47
48
49
50
51
52
53
54
55

LVI LVII LVIII LIX LX LXI LXII LXIII LXIV LXV LXVI LXVII LXVIII LXIX

56

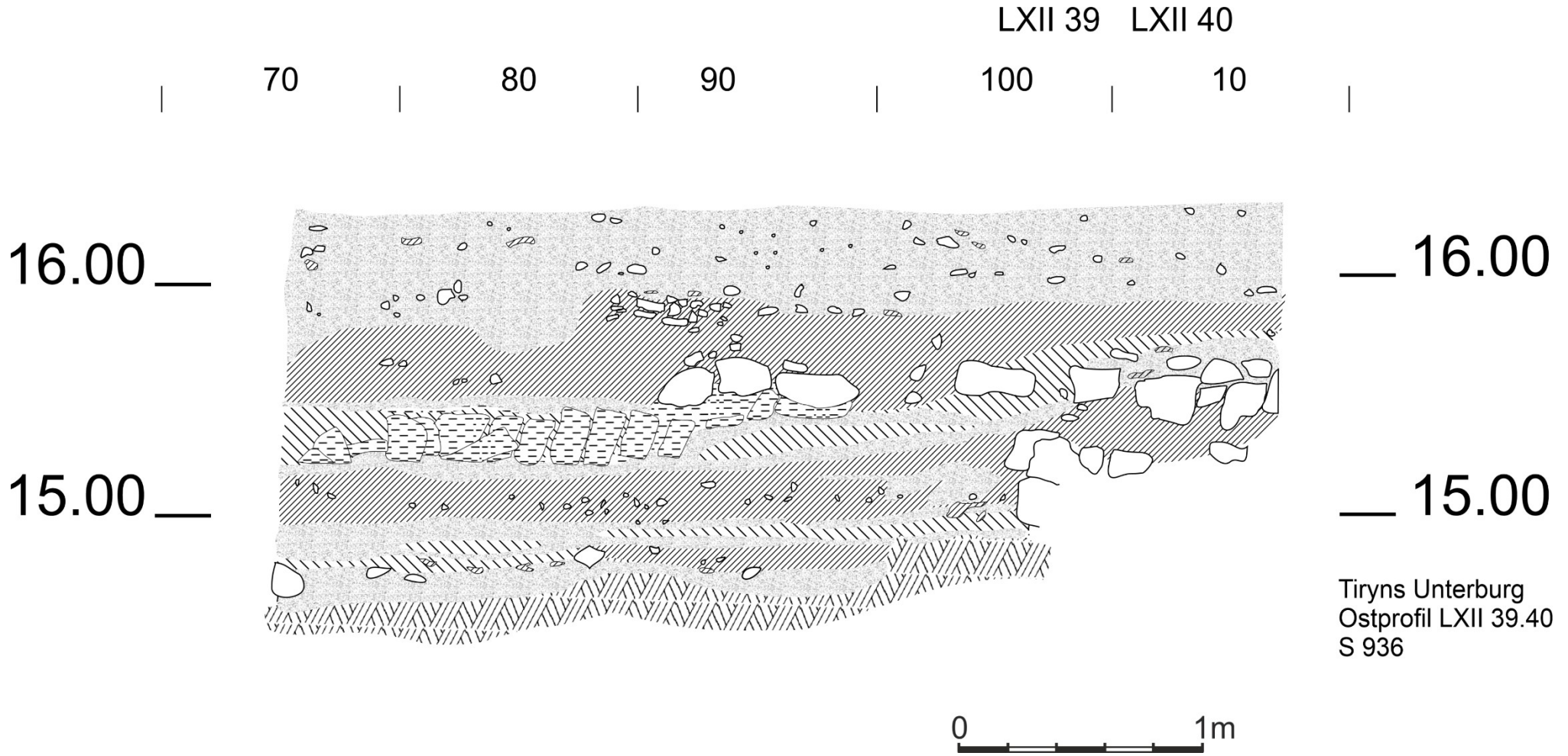

Unterburg. Westliche Unterburg. Blick von Westen. M 1:25.

LXII 38 LXII 39

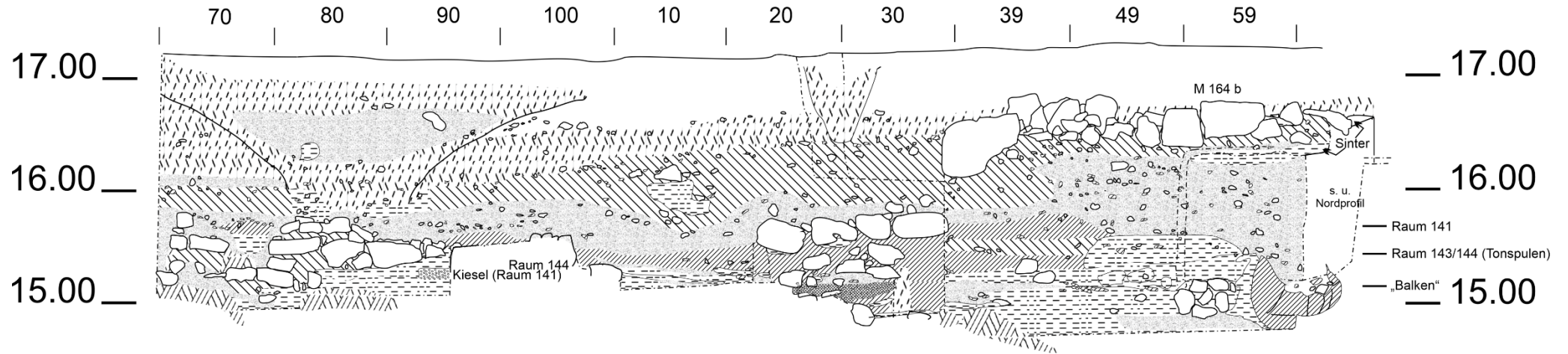

Tiryns Unterburg
 Ostprofil LXII 38.39/
 Nordprofil LXII.LXIII 39
 S 646

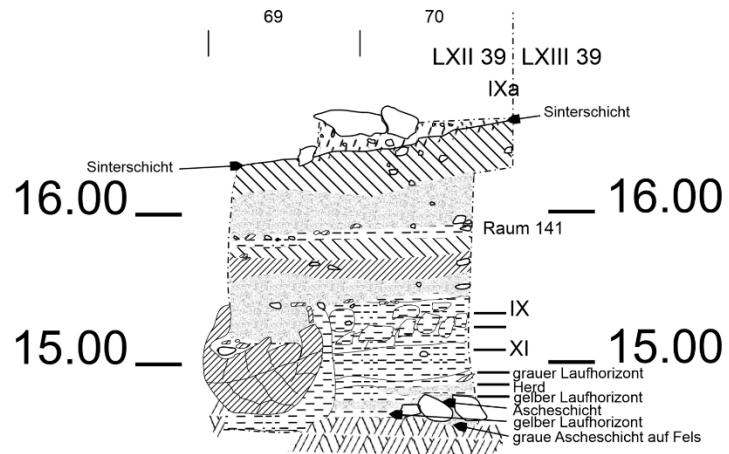

Unterburg. Westliche Unterburg. Blick von Westen und Süden. M 1:50.

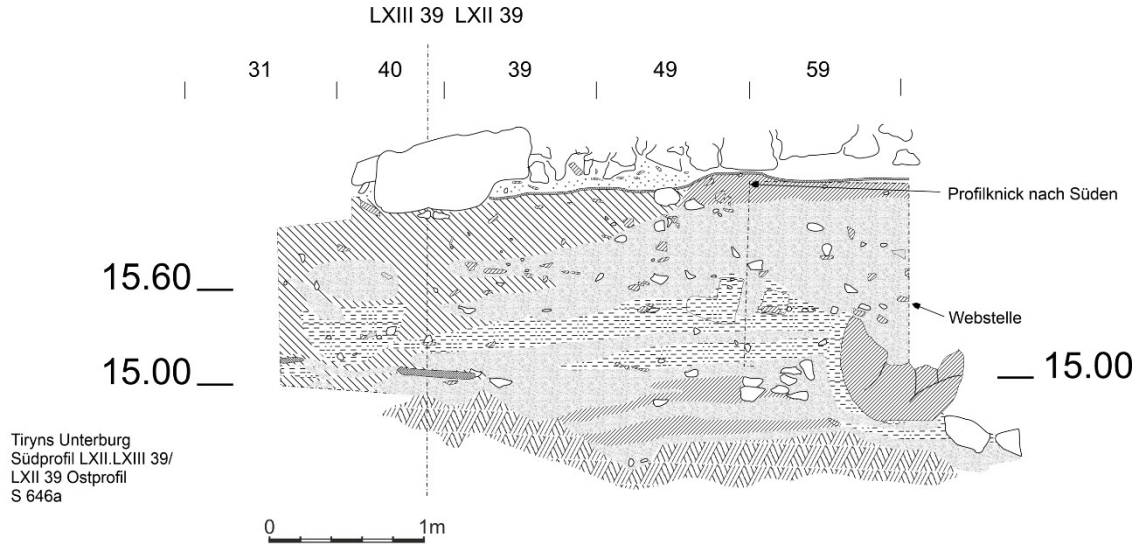

Tiryns Unterburg
Südprofil LXII.LXIII 39/
LXII 39 Ostprofil
S 646a

Unterburg. Westliche Unterburg. Blick von Westen. M 1:50.

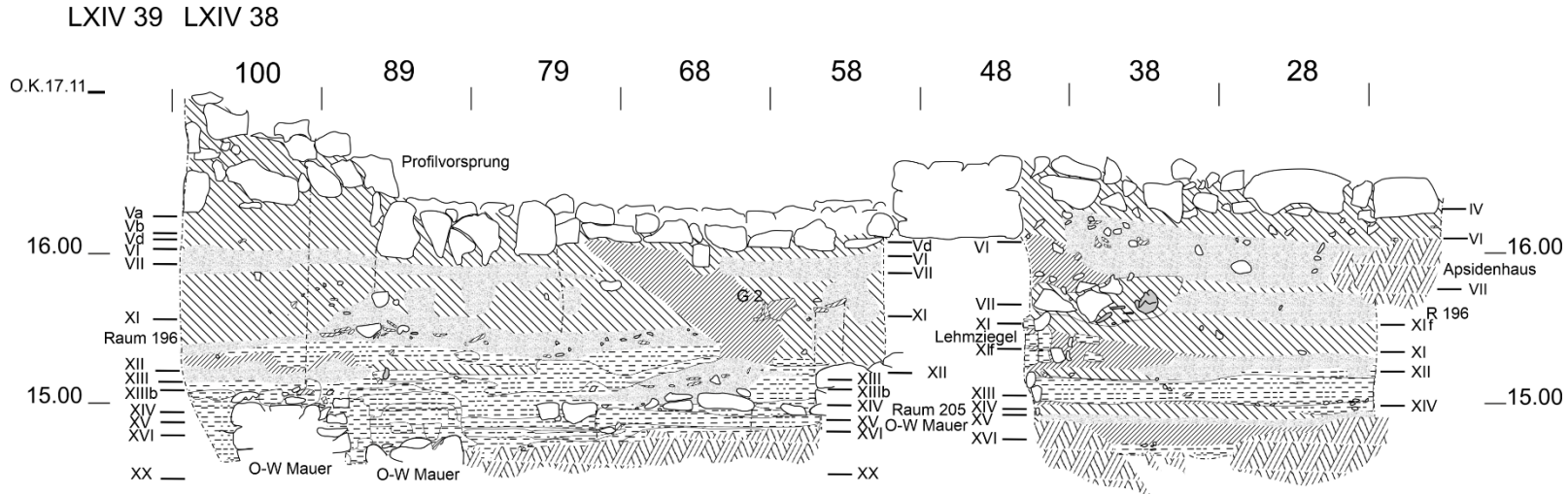

Tiryns Unterburg
Westprofil LXIV 38
S 961



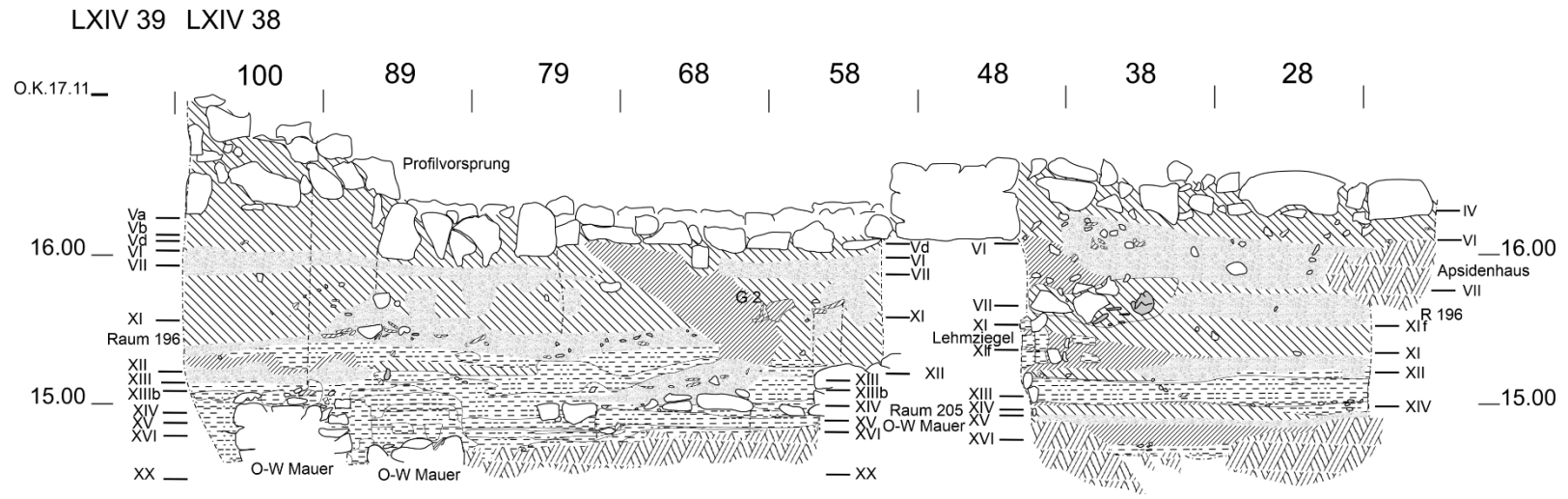

Tiryns Unterburg
Westprofil LXIV 38
S 961



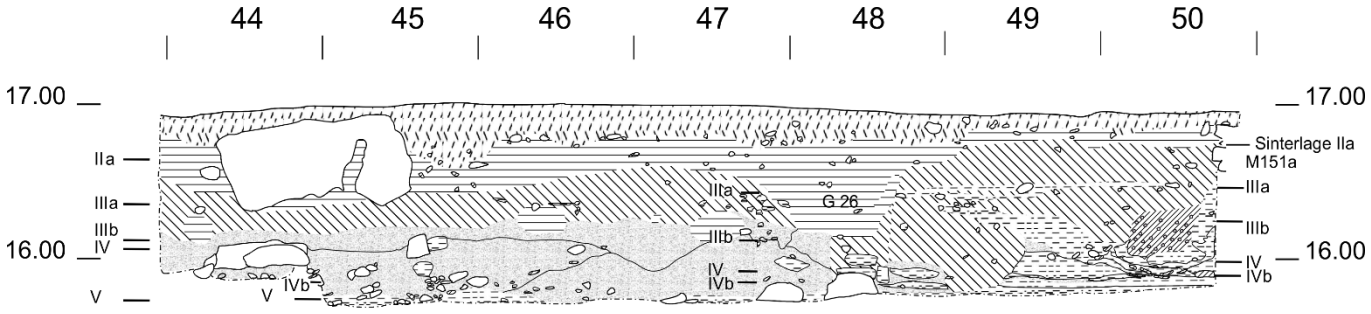

Tiryns Unterburg
Nordprofil LXII 40
S 589

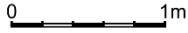

Unterburg. Westliche Unterburg. Blick von Süden. M 1:50.

50

41

42

43

24.00

24.00

23.00

23.00

Tiryns Mittelburg
Mauer D
Nordprofil LXII 51
S 1159

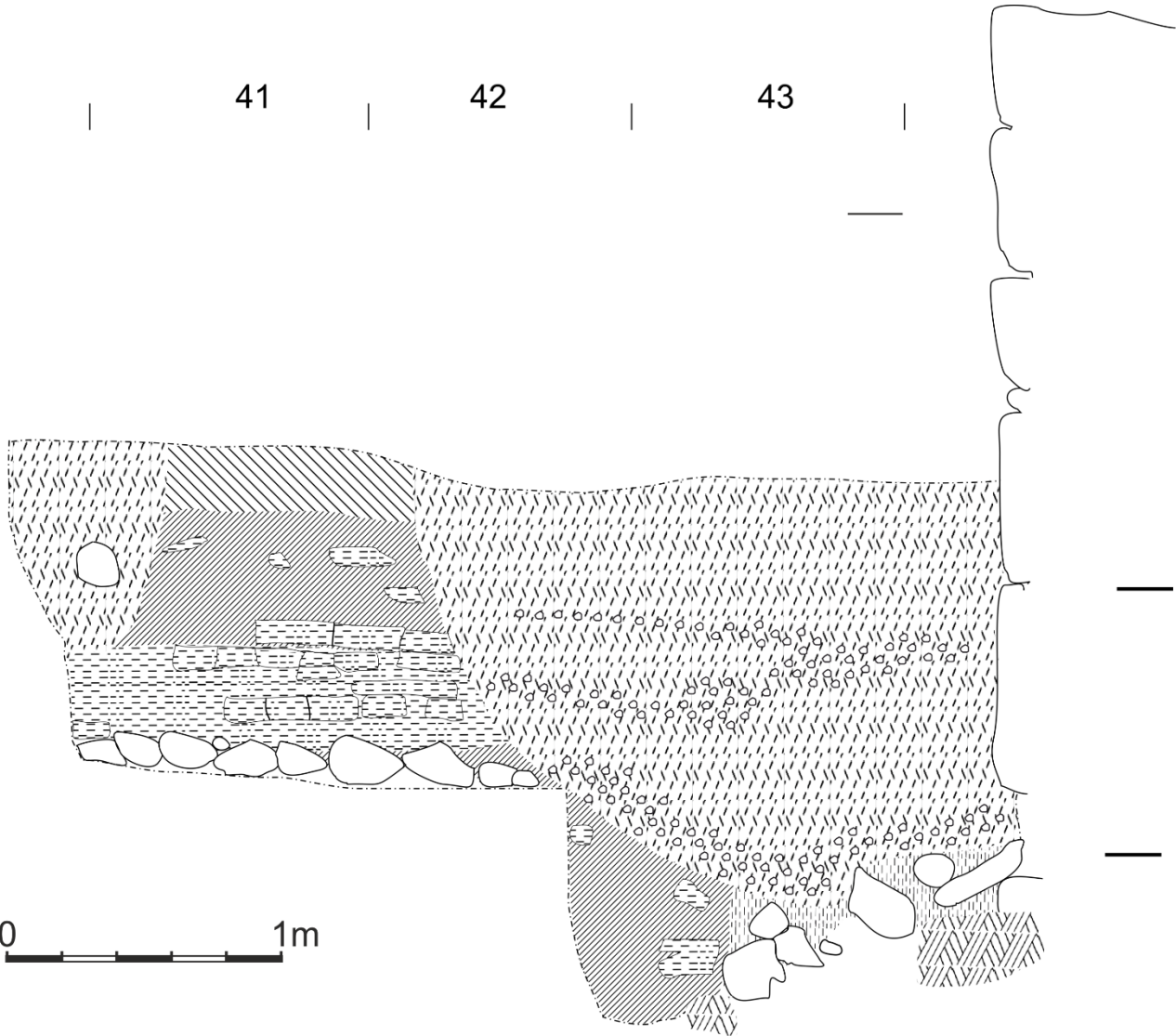

Mittelburg. Blick von Süden. M 1:25.

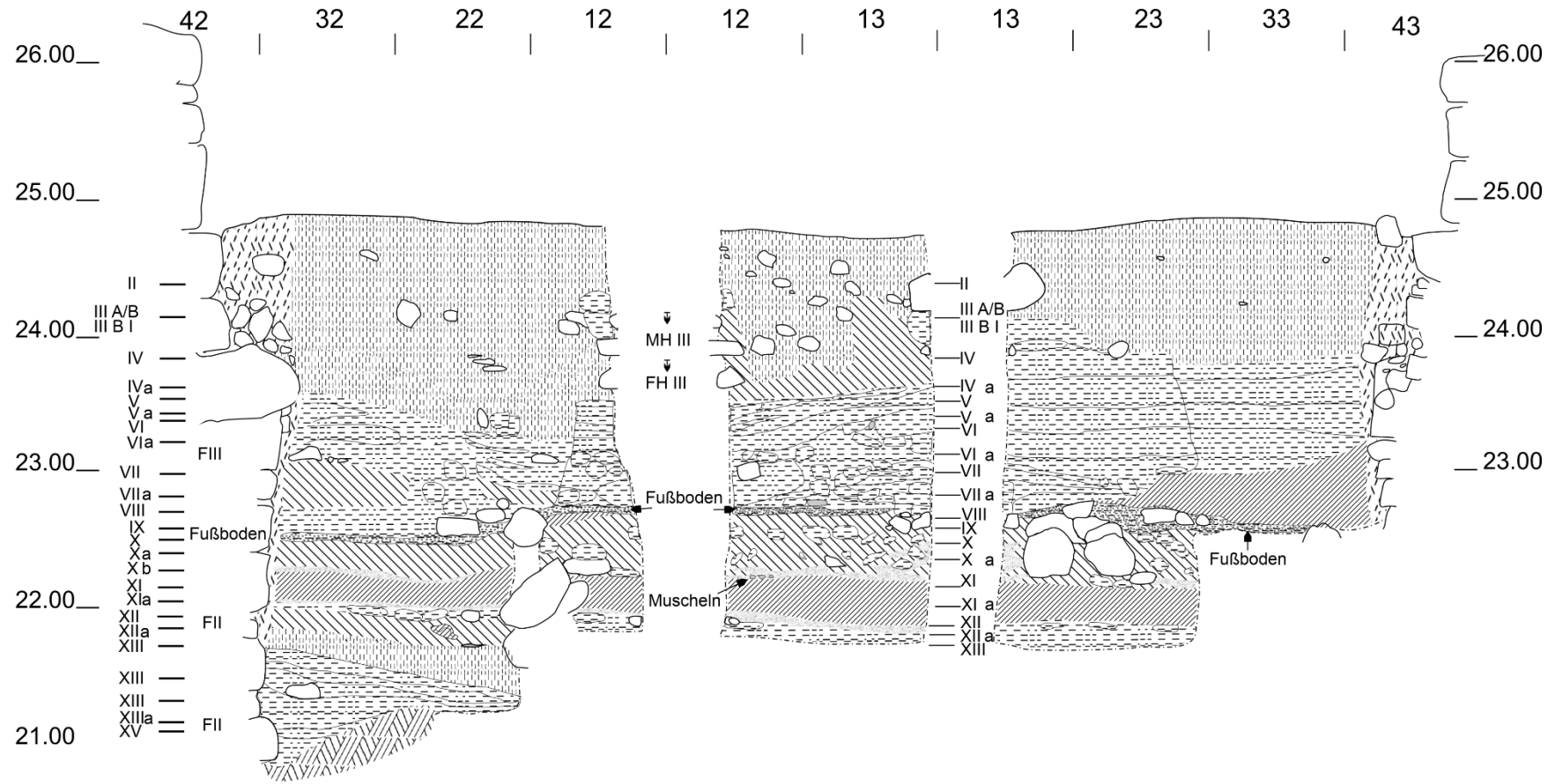

Tiryns Mittelburg
West-, Nord- und Ostprofil
LXI 51
S 1155



Mittelburg. Blick von Osten, Süden und Westen. M 1:50.

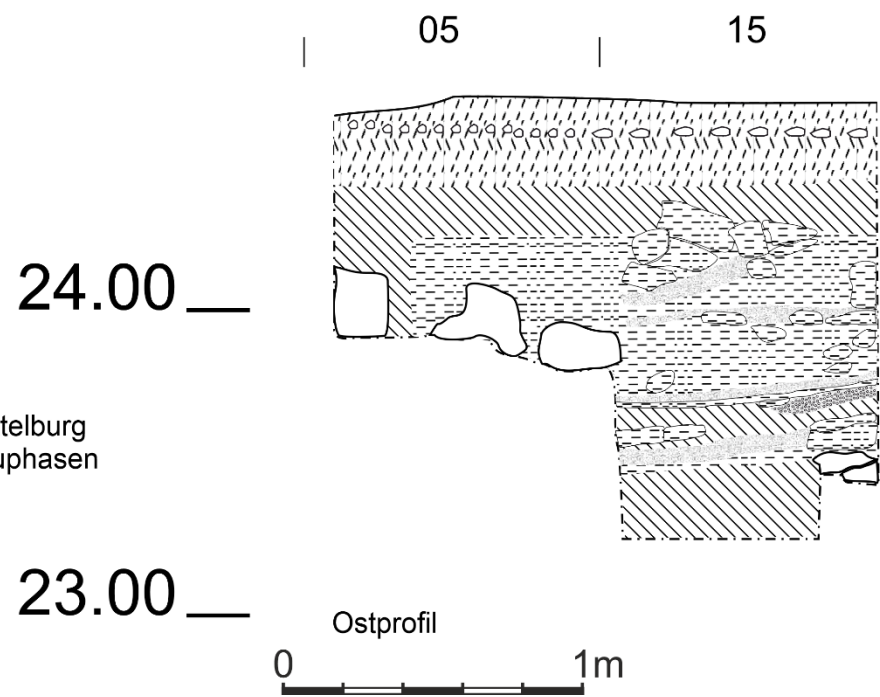
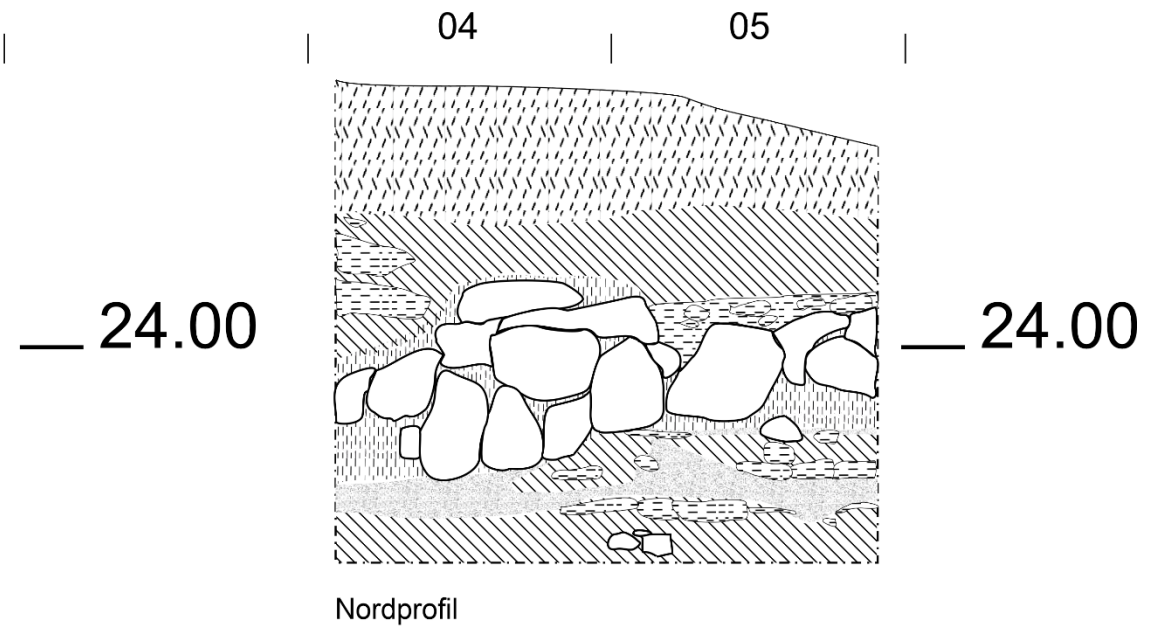
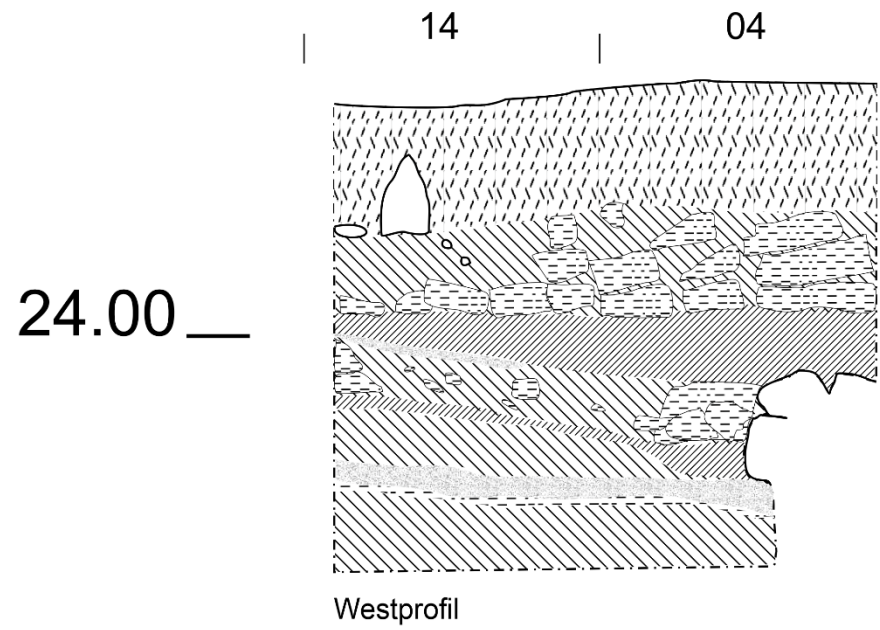

- Ia —
- Ila —
- IIla —
- IIlc —
- IIle —
- Iva —
- Va —
- Vla —
- II —
- III —
- IIIb —
- IIId —
- IV —
- V —
- VI —
- Vlb —

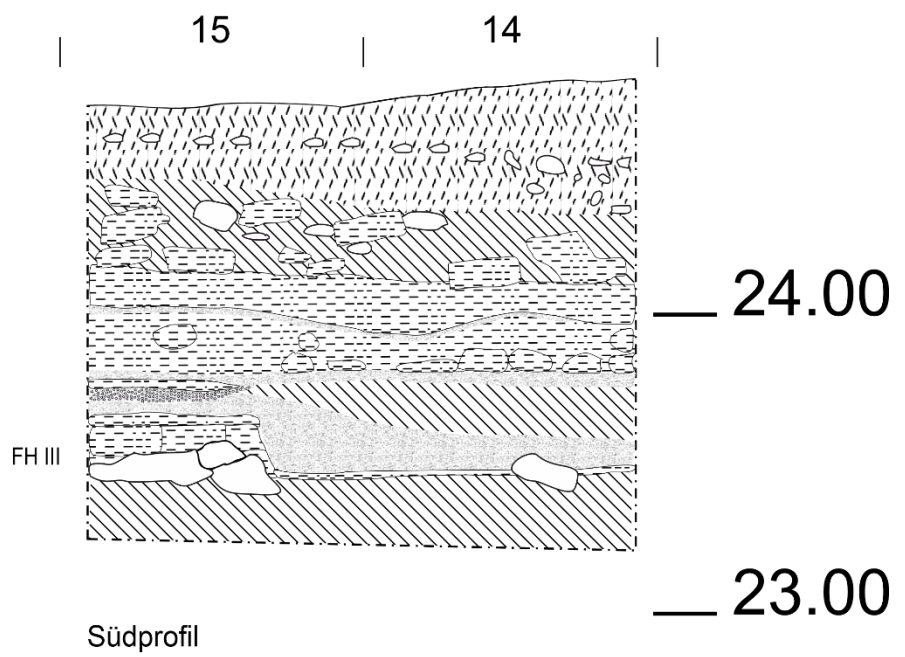

Tiryns Mittelburg
 FH III Bauphasen
 LXI 51
 S 1156

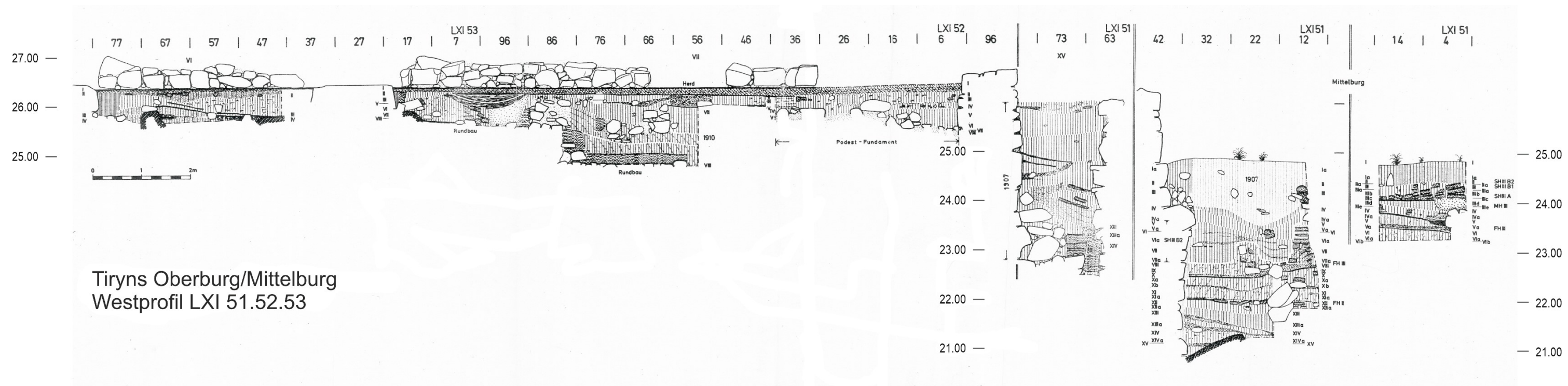

Oberburg und Mittelburg. Blick von Osten. M 1:75.

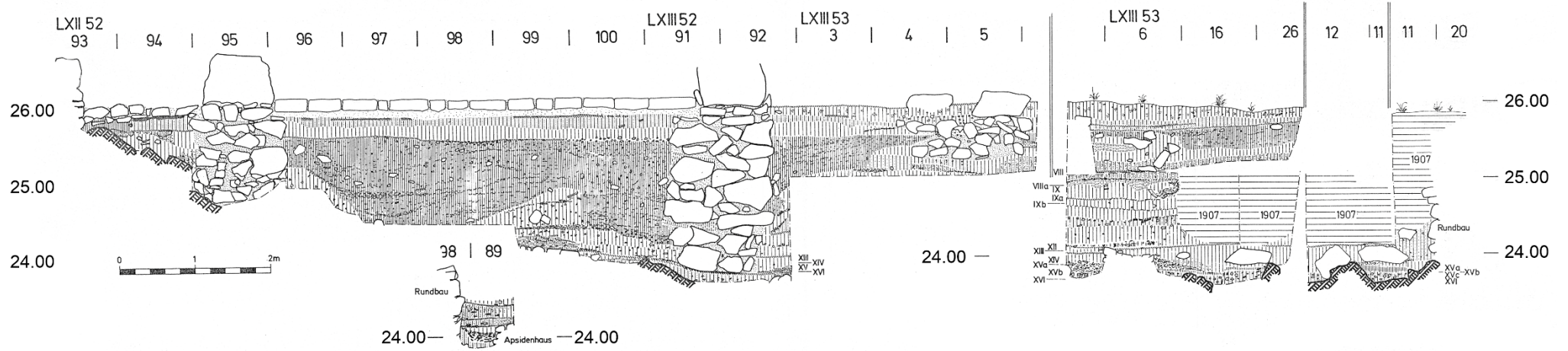

Tiryns Oberburg
Nordprofil LXII.LXIII 52.53
S 1026c

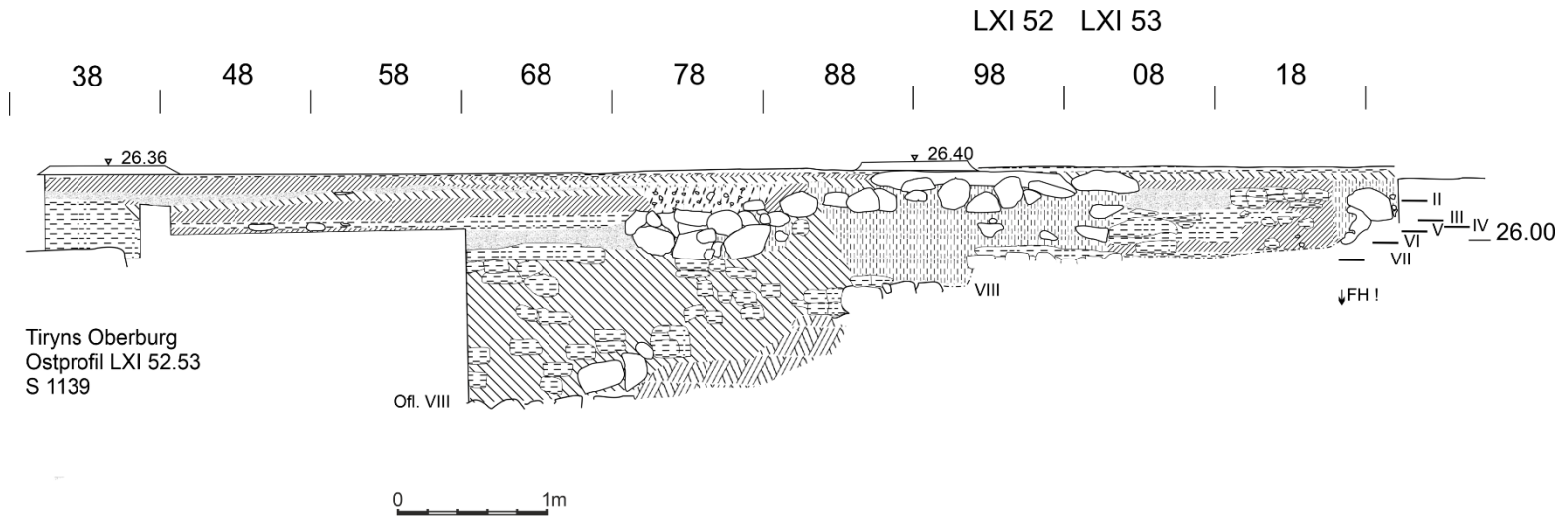

Oberburg. Blick von Westen. M 1:50.

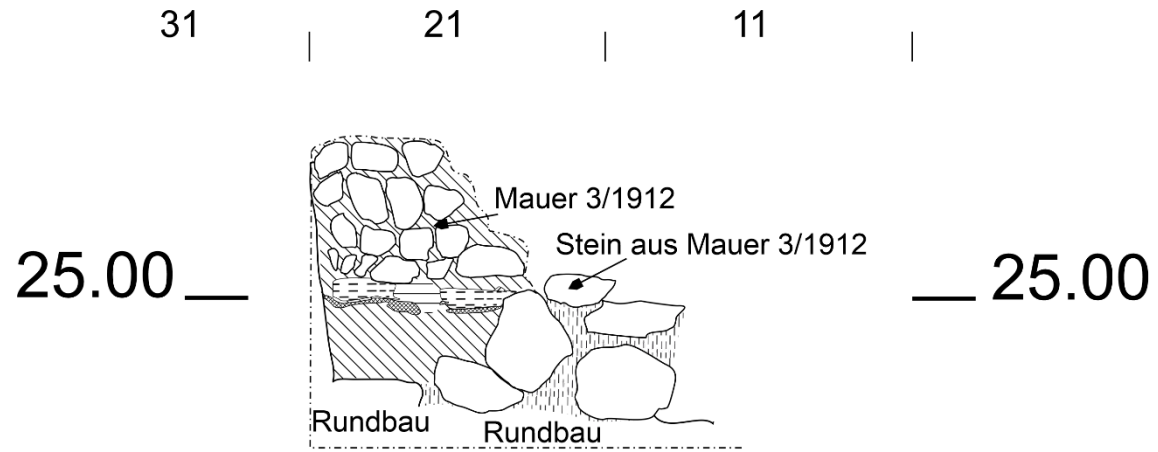

Tiryns Oberburg
Mauer 3/1912
Westprofil und Draufsicht
LXIII 53

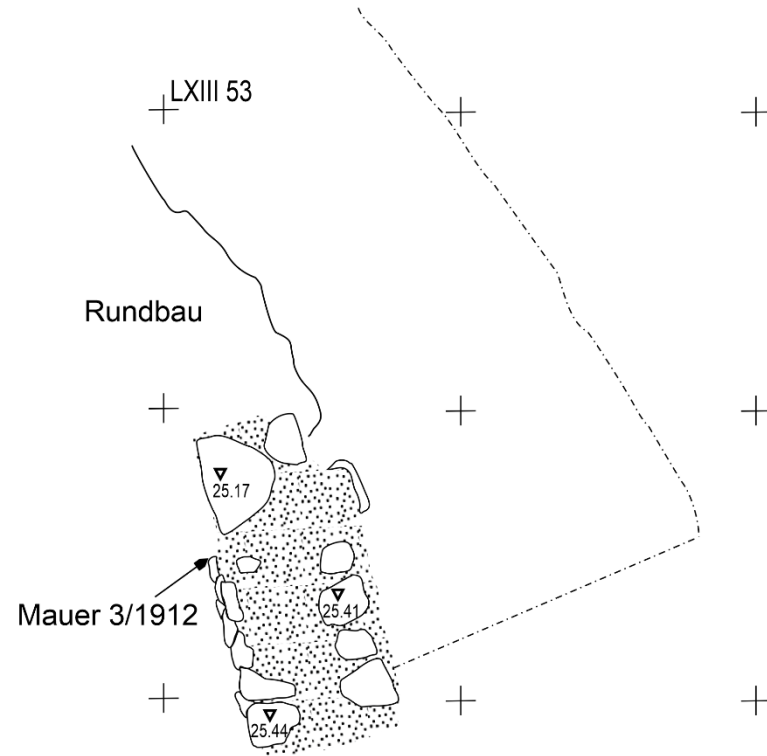

Oberburg. Blick von Osten und Draufsicht. M 1:25.

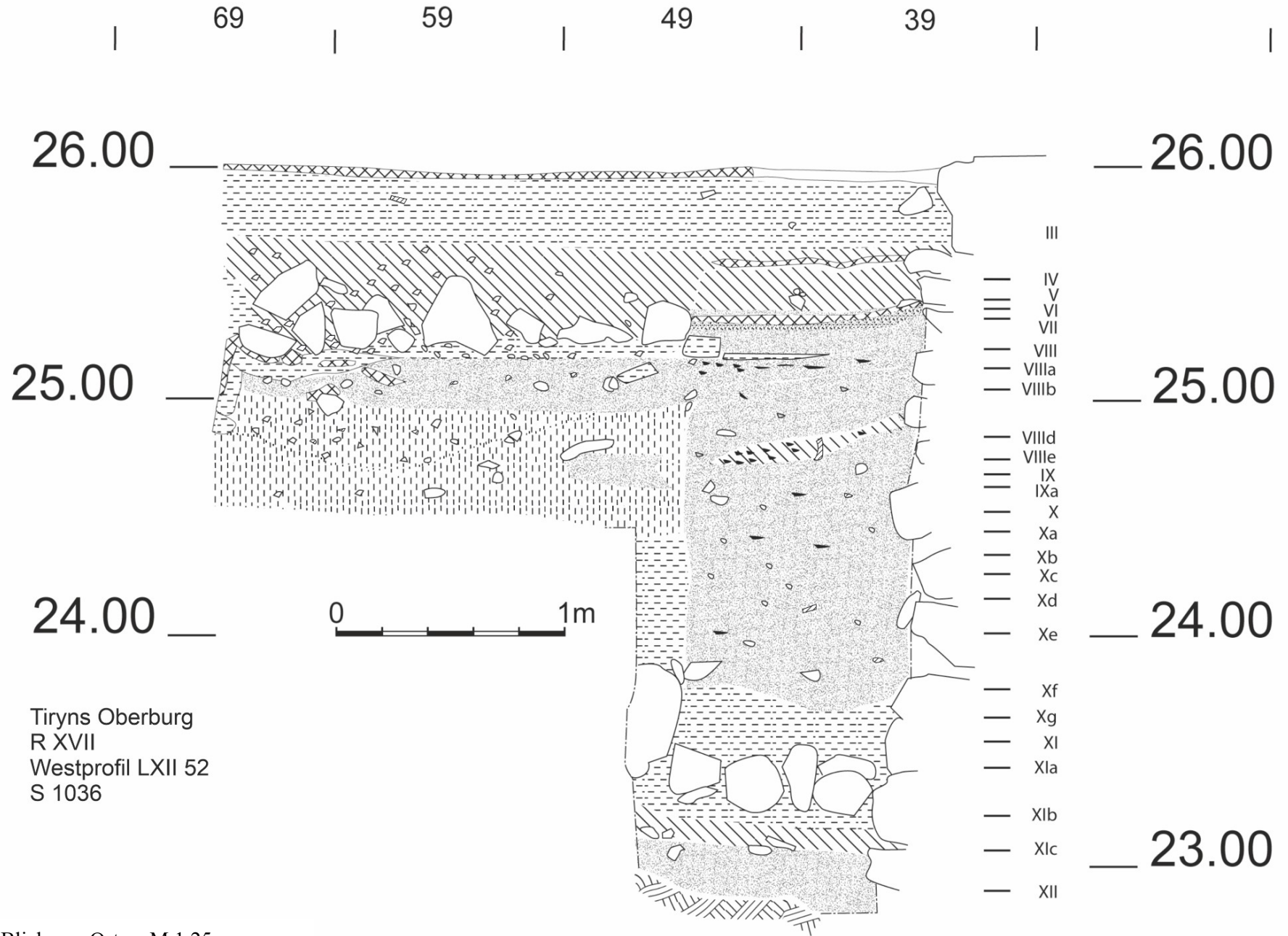

Tiryns Oberburg
R XVII
Westprofil LXII 52
S 1036

Oberburg. Blick von Osten. M 1:25.

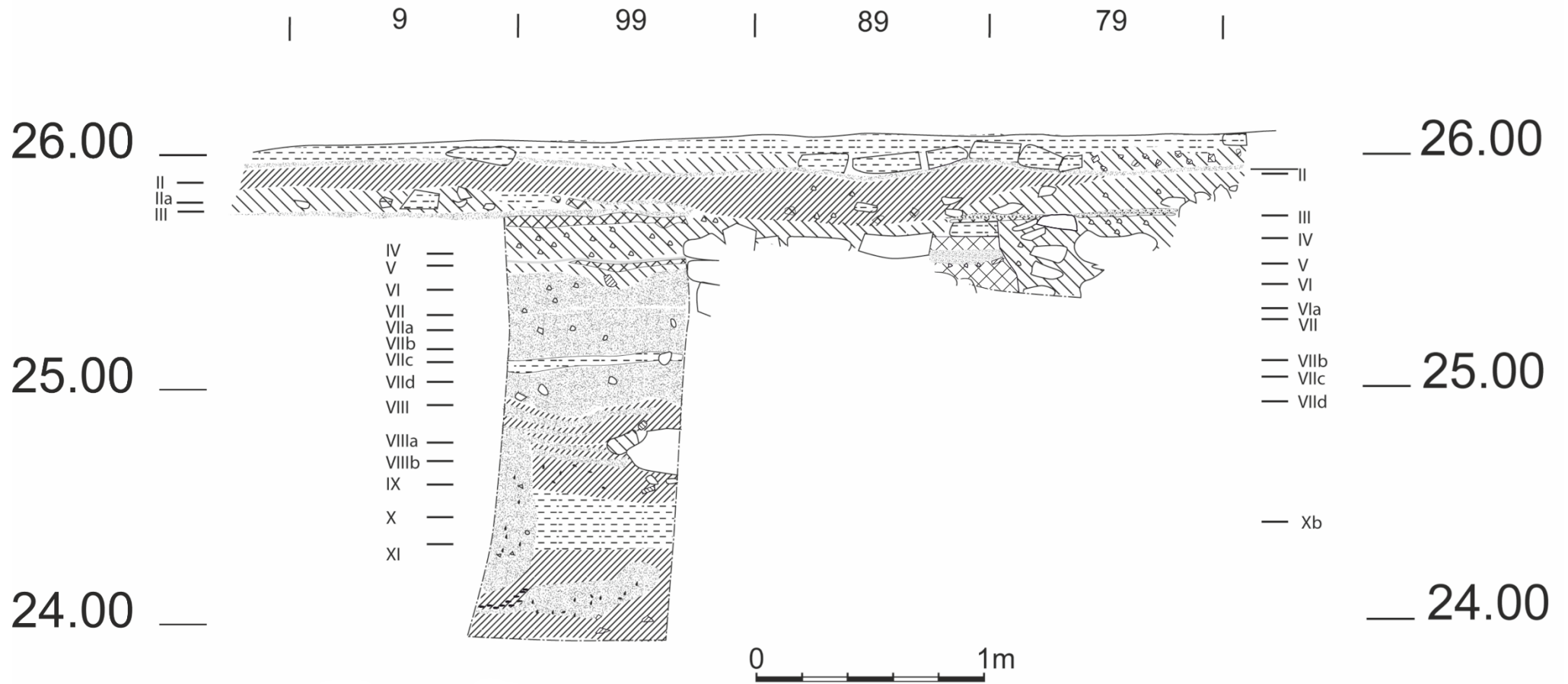

Tiryns Oberburg
Westprofil LXII 50.51
R XVIII

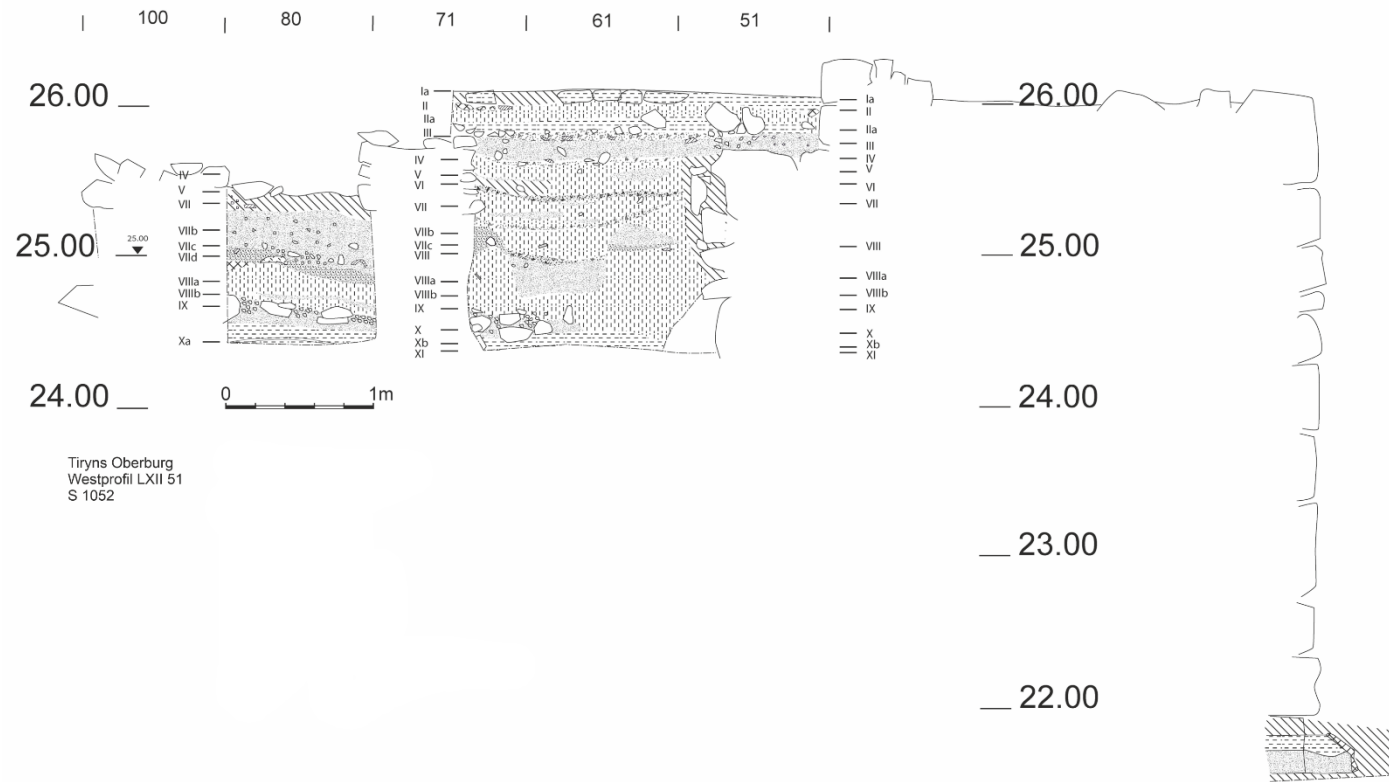

Oberburg. Blick von Osten. M 1:50.

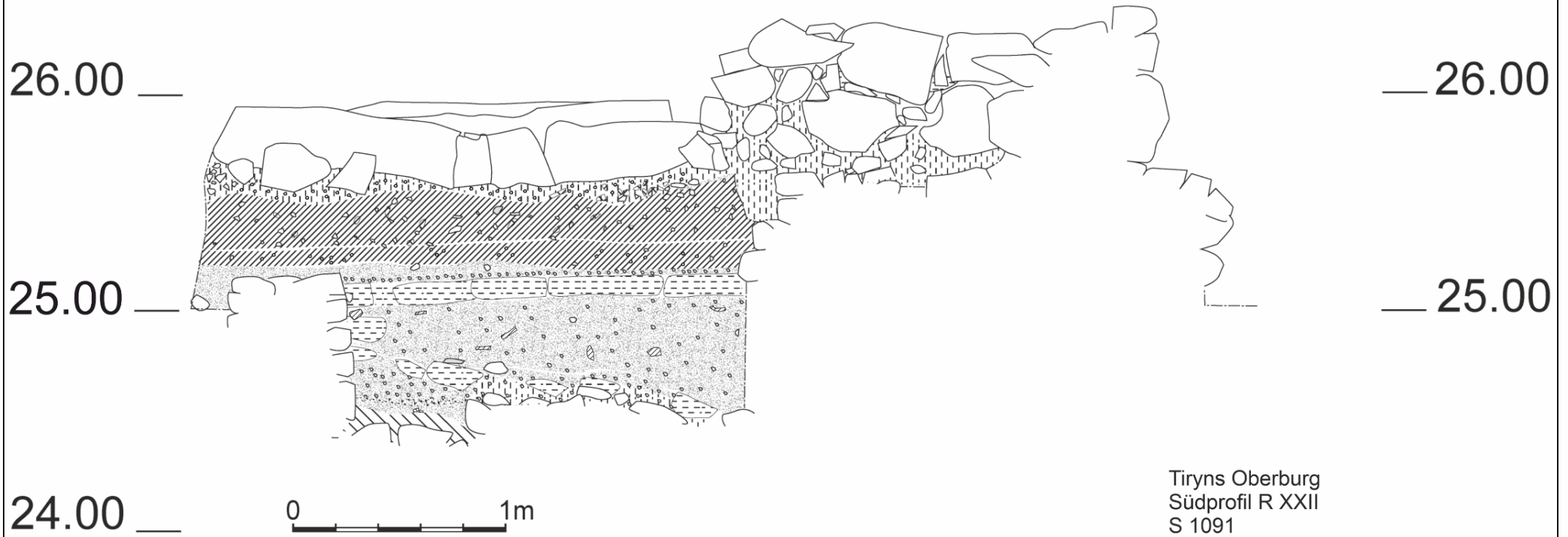

Tiryns Oberburg
Südprofil R XXII
S 1091

Oberburg. Blick von Norden. M 1:25.